

HTA 135

STIHL



2 - 29	Gebrauchsanleitung
29 - 59	Notice d'emploi
59 - 87	Handleiding
87 - 115	Istruzioni d'uso



Inhaltsverzeichnis

1	Vorwort.....	2
2	Informationen zu dieser Gebrauchsanleitung.....	2
3	Übersicht.....	3
4	Sicherheitshinweise.....	4
5	Hoch-Entaster einsatzbereit machen.....	12
6	Akku laden und LEDs.....	12
7	Bluetooth®-Funkschnittstelle aktivieren und deaktivieren.....	13
8	Hoch-Entaster zusammenbauen.....	13
9	Akku einsetzen und herausnehmen.....	16
10	Hoch-Entaster einschalten und ausschalten.....	17
11	Hoch-Entaster und Akku prüfen.....	17
12	Mit dem Hoch-Entaster arbeiten.....	19
13	Nach dem Arbeiten.....	20
14	Transportieren.....	20
15	Aufbewahren.....	21
16	Reinigen.....	21
17	Warten.....	22
18	Reparieren.....	22
19	Störungen beheben.....	23
20	Technische Daten.....	24
21	Kombinationen der Führungsschienen und Sägeketten.....	25
22	Kombinationen aus Tragsystemen.....	25
23	Ersatzteile und Zubehör.....	26
24	Entsorgen.....	26
25	EU-Konformitätserklärung.....	26
26	Anschriften.....	26
27	Allgemeine Sicherheitshinweise für Elektrowerkzeuge.....	27

1 Vorwort

Liebe Kundin, lieber Kunde,

es freut uns, dass Sie sich für STIHL entschieden haben. Wir entwickeln und fertigen unsere Produkte in Spitzenqualität entsprechend der Bedürfnisse unserer Kunden. So entstehen Produkte mit hoher Zuverlässigkeit auch bei extremer Beanspruchung.

STIHL steht auch für Spitzenqualität beim Service. Unser Fachhandel gewährleistet kompetente Beratung und Einweisung sowie eine umfassende technische Betreuung.

STIHL bekennt sich ausdrücklich zu einem nachhaltigen und verantwortungsvollen Umgang mit der Natur. Diese Gebrauchsanleitung soll Sie unterstützen, Ihr STIHL Produkt über eine lange Lebensdauer sicher und umweltfreundlich einzusetzen.

Wir danken Ihnen für Ihr Vertrauen und wünschen Ihnen viel Freude mit Ihrem STIHL Produkt.



Dr. Nikolas Stihl

WICHTIG! VOR GEBRAUCH LESEN UND AUFBEWAHREN.

2 Informationen zu dieser Gebrauchsanleitung

2.1 Geltende Dokumente

Es gelten die lokalen Sicherheitsvorschriften.

- ▶ Zusätzlich zu dieser Gebrauchsanleitung folgende Dokumente lesen, verstehen und aufbewahren:
 - Gebrauchsanleitung des verwendeten Tragsystems
 - Gebrauchsanleitung Akku STIHL AR
 - Gebrauchsanleitung „Gürteltasche AP mit Anschlussleitung“
 - Sicherheitshinweise Akku STIHL AP
 - Gebrauchsanleitung Ladegeräte STIHL AL 101, 301, 301-4, 500
 - Sicherheitsinformation für STIHL Akkus und Produkte mit eingebautem Akku: www.stihl.com/safety-data-sheets

Weitere Informationen zu STIHL connected, kompatiblen Produkten und FAQs sind unter www.connect.stihl.com oder bei einem STIHL Fachhändler verfügbar.

Die Bluetooth®-Wortmarke und die -Bildzeichen (Logos) sind eingetragene Warenzeichen und Eigentum der Bluetooth SIG, Inc. Jegliche Verwendung dieser Wortmarke/Bildzeichen durch STIHL erfolgt unter Lizenz.

Akkus mit  sind mit einer Bluetooth®-Funkschnittstelle ausgestattet. Lokale Betriebseinschränkungen (zum Beispiel in Flugzeugen oder Krankenhäusern) müssen beachtet werden.

2.2 Kennzeichnung der Warnhinweise im Text



WARNUNG

- Der Hinweis weist auf Gefahren hin, die zu schweren Verletzungen oder zum Tod führen können.
 - ▶ Die genannten Maßnahmen können schwere Verletzungen oder Tod vermeiden.

HINWEIS

- Der Hinweis weist auf Gefahren hin, die zu Sachschaden führen können.
 - ▶ Die genannten Maßnahmen können Sachschaden vermeiden.

2.3 Symbole im Text



Dieses Symbol verweist auf ein Kapitel in dieser Gebrauchsanleitung.

3 Übersicht

3.1 Hoch-Entaster STIHL HTA 135 und Akku

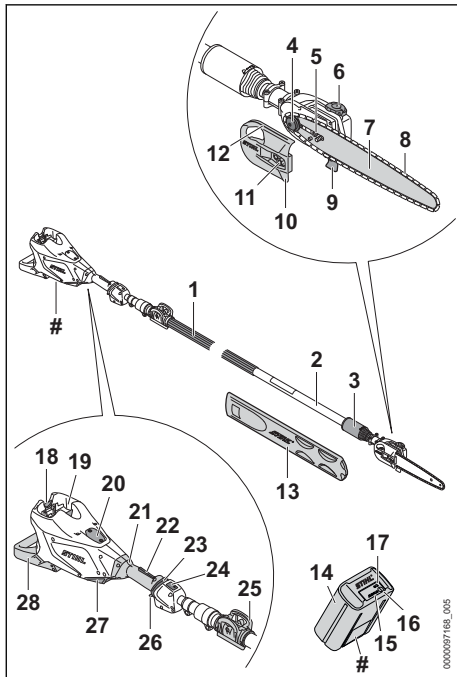

1 Griffschlauch

Der Griffschlauch dient zum Halten und Führen des Hoch-Entasters.

2 Schaft

Der Schaft verbindet alle Bauteile.

3 Klemmmutter

Die Klemmmutter dient zum Einstellen der Schaftlänge.

4 Kettenrad

Das Kettenrad treibt die Sägekette an.

5 Spannschraube

Die Spannschraube dient zum Einstellen der Kettenspannung.

6 Öltank-Verschluss

Der Öltank-Verschluss verschließt den Öltank.

7 Führungsschiene

Die Führungsschiene führt die Sägekette.

8 Sägekette

Die Sägekette schneidet das Holz.

9 Anschlag

Der Anschlag stützt während der Arbeit den Hoch-Entaster am Holz ab.

10 Kettenraddeckel

Der Kettenraddeckel deckt das Kettenrad ab und befestigt die Führungsschiene am Hoch-Entaster.

11 Mutter

Die Mutter befestigt den Kettenraddeckel am Hoch-Entaster.

12 Peilleiste

Mit der Peilleiste kann die Sägekette präzise angesetzt werden.

13 Kettenschutz

Der Kettenschutz schützt vor Kontakt mit der Sägekette.

14 Akku

Der Akku versorgt den Hoch-Entaster mit Energie.

15 LEDs

Die LEDs zeigen den Ladezustand des Akkus und Störungen an.

16 Drucktaste

Die Drucktaste aktiviert die LEDs am Akku. Sie aktiviert und deaktiviert die Bluetooth®-Funkschnittstelle (falls vorhanden).

17 LED „BLUETOOTH®“ (nur für Akkus mit)

Die LED zeigt die Aktivierung und Deaktivierung der Bluetooth®-Funkschnittstelle an.

18 Sperrhebel

Der Sperrhebel hält den Akku im Akku-Schacht.

19 Akku-Schacht

Der Akku-Schacht nimmt den Akku auf.

20 Abdeckung¹

Die Abdeckung dient als Platzhalter für einen Smart Connector 2 A.

21 Bedienungsgriff

Der Bedienungsgriff dient zum Bedienen, Halten und Führen des Hoch-Entasters.

22 Schalthebelsperre

Die Schalthebelsperre entsperrt den Schalthebel.

23 Entsperrschieber

Der Entsperrschieber dient zum Einschalten des Hoch-Entasters.

24 LED

Die LED zeigt den Status des Hoch-Entasters an.

25 Klammer

Die Klammer dient zum Einhängen des Tragsystems.

26 Schalthebel

Der Schalthebel schaltet den Hoch-Entaster ein und aus.

27 Luftfilter

Der Luftfilter filtert die vom Motor angesaugte Luft.

28 Standfuß

Der Standfuß dient zum Abstellen des Hoch-Entasters auf den Boden.

Leistungsschild mit Maschinennummer**3.2 Symbole**

Die Symbole können auf dem Hoch-Entaster und dem Akku sein und bedeuten Folgendes:



In dieser Position ist die Klemmmutter geöffnet. Der Schaft kann ausgezogen werden.



In dieser Position ist die Klemmmutter geschlossen. Der Schaft lässt sich nicht ausziehen.



Dieses Symbol kennzeichnet den Öltank für Sägeketten-Haftöl.



Dieses Symbol gibt die Laufrichtung der Sägekette an.



Drehrichtung um die Sägekette zu spannen



1 LED leuchtet rot. Der Akku ist zu warm oder zu kalt.



Dieses Symbol kennzeichnet den Entsperrschieber.



4 LEDs blinken rot. Im Akku besteht eine Störung.



Der Akku hat eine Bluetooth®-Funkschnittstelle und kann mit der STIHL connected App verbunden werden.



Die Angabe neben dem Symbol weist auf den Energieinhalt des Akkus nach Spezifikation des Zellenherstellers hin. Der in der Anwendung zur Verfügung stehende Energieinhalt ist geringer.



Produkt nicht mit dem Hausmüll entsorgen.

4 Sicherheitshinweise**4.1 Warnsymbole**

Die Warnsymbole auf dem Hoch-Entaster oder dem Akku bedeuten Folgendes:



Sicherheitshinweise und deren Maßnahmen beachten.



Gebrauchsanleitung lesen, verstehen und aufbewahren.



Schutzbrille, Gehörschutz und Schutzhelm tragen.



Schutzstiefel tragen.



Arbeitshandschuhe tragen.

¹Die Abdeckung ist Teil des Motorgehäuses. Die Abdeckung nur zum Einbau eines Smart Connector 2 A entfernen und für einen späteren Wiedereinbau sicher aufbewahren. Den Hoch-Entaster immer mit eingebaute Abdeckung oder eingebautem Smart Connector 2 A verwenden.

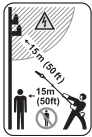

Sicherheitsabstand einhalten.



Akku während Arbeitsunterbrechungen, des Transports, der Aufbewahrung, Wartung oder Reparatur herausnehmen.



Akku vor Hitze und Feuer schützen.



Akku nicht in Flüssigkeiten tauchen.



Zulässigen Temperaturbereich des Akkus einhalten.

4.2 Bestimmungsgemäße Verwendung

Der Hoch-Entaster STIHL HTA 135 dient zum Entasten hoher Bäume oder Zurückschneiden von Ästen hoher Bäume.

Der Hoch-Entaster darf nicht zum Fällen verwendet werden.

Der Hoch-Entaster kann bei Regen verwendet werden.

Der Hoch-Entaster wird von einem Akku STIHL AP oder einem Akku STIHL AR mit Energie versorgt.

Der Akku mit  ermöglicht in Kombination mit der STIHL connected App die Personalisierung und die Übertragung von Informationen zum Akku auf Basis der Bluetooth®-Technologie.

▲ WARNUNG

- Akkus, die nicht von STIHL für den Hoch-Entaster freigegeben sind, können Brände und Explosionen auslösen. Personen können schwer verletzt oder getötet werden und Sachschaden kann entstehen.
 - ▶ Hoch-Entaster mit einem Akku STIHL AP oder einem Akku STIHL AR verwenden.
- Falls der Hoch-Entaster oder der Akku nicht bestimmungsgemäß verwendet werden, können Personen schwer verletzt oder getötet werden und Sachschaden kann entstehen.
 - ▶ Hoch-Entaster so verwenden, wie es in dieser Gebrauchsanleitung beschrieben ist.

- ▶ Akku so verwenden, wie es in dieser Gebrauchsanleitung, der Gebrauchsanleitung Akku STIHL AR, der STIHL connected App und unter www.connect.stihl.com beschrieben ist.

4.3 Anforderungen an den Benutzer

▲ WARNUNG

- Benutzer ohne eine Unterweisung können die Gefahren des Hoch-Entasters und des Akkus nicht erkennen oder nicht einschätzen. Der Benutzer oder andere Personen können schwer verletzt oder getötet werden.
 - ▶ Gebrauchsanleitung lesen, verstehen und aufbewahren.
- ▶ Falls der Hoch-Entaster oder der Akku an eine andere Person weitergegeben wird: Gebrauchsanleitung mitgeben.
- ▶ Sicherstellen, dass der Benutzer folgende Anforderungen erfüllt:
 - Der Benutzer ist ausgeruht.
 - Der Benutzer ist körperlich, sensorisch und geistig fähig, der Hoch-Entaster und den Akku zu bedienen und damit zu arbeiten. Falls der Benutzer körperlich, sensorisch oder geistig eingeschränkt dazu fähig ist, darf der Benutzer nur unter Aufsicht oder nach Anweisung durch eine verantwortliche Person damit arbeiten.
 - Der Benutzer kann die Gefahren des Hoch-Entasters und des Akkus erkennen und einschätzen.
 - Der Benutzer ist volljährig oder der Benutzer wird entsprechend nationaler Regelungen unter Aufsicht in einem Beruf ausgebildet.
 - Der Benutzer hat eine Unterweisung von einem STIHL Fachhändler oder einer fachkundigen Person erhalten, bevor er das erste Mal mit dem Hoch-Entaster arbeitet.
 - Der Benutzer ist nicht durch Alkohol, Medikamente oder Drogen beeinträchtigt.
- ▶ Falls Unklarheiten bestehen: Einen STIHL Fachhändler aufsuchen.



4.4 Bekleidung und Ausstattung

▲ WARNUNG

- Während der Arbeit können lange Haare in den Hoch-Entaster hineingezogen werden. Der Benutzer kann schwer verletzt werden.
 - ▶ Lange Haare so zusammenbinden und so sichern, dass sie sich oberhalb der Schultern befinden.

- Während der Arbeit können Gegenstände mit hoher Geschwindigkeit hochgeschleudert werden. Der Benutzer kann verletzt werden.



- ▶ Eine eng anliegende Schutzbrille tragen. Geeignete Schutzbrillen sind nach Norm EN 166 oder nach nationalen Vorschriften geprüft und mit der entsprechenden Kennzeichnung im Handel erhältlich.

- Während der Arbeit entsteht Lärm. Lärm kann das Gehör schädigen.



- ▶ Einen Gehörschutz tragen.

- Herabfallende Gegenstände können zu Verletzungen des Kopfs führen.



- ▶ Einen Schutzhelm tragen.

- Während der Arbeit kann Staub aufgewirbelt werden. Eingeatmeter Staub kann die Gesundheit schädigen und allergische Reaktionen auslösen.

- ▶ Falls Staub aufgewirbelt wird: Eine Staubschutzmaske tragen.

- Ungeeignete Bekleidung kann sich in Holz, Gestrüpp und im Hoch-Entaster verfangen. Benutzer ohne geeignete Bekleidung können schwer verletzt werden.

- ▶ Eng anliegende Bekleidung tragen.
- ▶ Schals und Schmuck ablegen.

- Während der Arbeit kann sich der Benutzer an Holz schneiden. Während der Reinigung oder Wartung kann der Benutzer in Kontakt mit der Sägekette kommen. Der Benutzer kann verletzt werden.



- ▶ Arbeitshandschuhe aus widerstandsfähigem Material tragen.

- Falls der Benutzer ungeeignetes Schuhwerk trägt, kann er ausrutschen. Der Benutzer kann verletzt werden.



- ▶ Festes, geschlossenes Schuhwerk mit griffiger Sohle tragen.

4.5 Arbeitsbereich und Umgebung

4.5.1 Hoch-Entaster

▲ WARNUNG

- Unbeteiligte Personen, Kinder und Tiere können die Gefahren des Hoch-Entasters und hochgeschleudeter Gegenstände nicht erkennen und nicht einschätzen. Unbeteiligte Personen, Kinder und Tiere können schwer verletzt werden und Sachschaden kann entstehen.

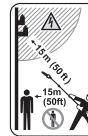

- ▶ Unbeteiligte Personen, Kinder und Tiere im Umkreis von 15 m um den Arbeitsbereich fernhalten.

- ▶ Einen Abstand von 15 m zu Gegenständen einhalten.
- ▶ Hoch-Entaster nicht unbeaufsichtigt lassen.
- ▶ Sicherstellen, dass Kinder nicht mit dem Hoch-Entaster spielen können.
- Elektrische Bauteile des Hoch-Entasters können Funken erzeugen. Funken können in leicht brennbarer oder explosiver Umgebung Brände und Explosionen auslösen. Personen können schwer verletzt oder getötet werden und Sachschaden kann entstehen.
 - ▶ Nicht in einer leicht brennbaren und nicht in einer explosiven Umgebung arbeiten.

4.5.2 Akku

▲ WARNUNG

- Unbeteiligte Personen, Kinder und Tiere können die Gefahren des Akkus nicht erkennen und nicht einschätzen. Unbeteiligte Personen, Kinder und Tiere können schwer verletzt werden.
 - ▶ Unbeteiligte Personen, Kinder und Tiere fernhalten.
 - ▶ Akku nicht unbeaufsichtigt lassen.
 - ▶ Sicherstellen, dass Kinder nicht mit dem Akku spielen können.
- Der Akku ist nicht gegen alle Umgebungseinflüsse geschützt. Falls der Akku bestimmten Umgebungseinflüssen ausgesetzt ist, kann der Akku in Brand geraten, explodieren oder irreparabel beschädigt werden. Personen können schwer verletzt werden und Sachschaden kann entstehen.



- ▶ Akku vor Hitze und Feuer schützen.
- ▶ Akku nicht ins Feuer werfen.



- ▶ Akku im Temperaturbereich zwischen - 10 °C und + 50 °C einsetzen und aufbewahren.



- ▶ Akku nicht in Flüssigkeiten tauchen.

- ▶ Akku von metallischen Kleinteilen fernhalten.
- ▶ Akku nicht hohem Druck aussetzen.
- ▶ Akku nicht Mikrowellen aussetzen.
- ▶ Akku vor Chemikalien und vor Salzen schützen.

- ▶ Falls die Bedienungselemente nicht funktionieren: Nicht mit dem Hoch-Entaster arbeiten.
- ▶ Original STIHL Zubehör für diesen Hoch-Entaster anbauen.
- ▶ Führungsschiene und Sägekette so anbauen, wie es in dieser Gebrauchsanleitung beschrieben ist.
- ▶ Zubehör so anbauen, wie es in dieser Gebrauchsanleitung oder in der Gebrauchsanleitung des Zubehörs beschrieben ist.
- ▶ Gegenstände nicht in die Öffnungen des Hoch-Entasters stecken.
- ▶ Öltank-Verschluss schließen.
- ▶ Abgenutzte oder beschädigte Hinweisschilder ersetzen.
- ▶ Falls Unklarheiten bestehen: Einen STIHL Fachhändler aufsuchen.

4.6 Sicherheitsgerechter Zustand

4.6.1 Hoch-Entaster

Der Hoch-Entaster ist im sicherheitsgerechten Zustand, falls folgende Bedingungen erfüllt sind:

- Der Hoch-Entaster ist unbeschädigt.
- Der Hoch-Entaster ist sauber.
- Die Bedienungselemente funktionieren und sind unverändert.
- Die Kettenschmierung funktioniert.
- Die Einlaufspuren am Kettenrad sind nicht tiefer als 0,5 mm.
- Eine in dieser Gebrauchsanleitung angegebene Kombination aus Führungsschiene und Sägekette ist angebaut.
- Die Führungsschiene und Sägekette sind richtig angebaut.
- Die Sägekette ist richtig gespannt.
- Original STIHL Zubehör für diesen Hoch-Entaster ist angebaut.
- Das Zubehör ist richtig angebaut.
- Der Öltank-Verschluss ist verschlossen.

▲ WARNUNG

- In einem nicht sicherheitsgerechten Zustand können Bauteile nicht mehr richtig funktionieren und Sicherheitseinrichtungen außer Kraft gesetzt werden. Personen können schwer verletzt oder getötet werden.
 - ▶ Mit einem unbeschädigten Hoch-Entaster arbeiten.
 - ▶ Falls der Hoch-Entaster verschmutzt ist: Hoch-Entaster reinigen.
 - ▶ Hoch-Entaster nicht verändern. Ausnahme: Anbau einer in dieser Gebrauchsanleitung angegebenen Kombination aus Führungsschiene und Sägekette.

4.6.2 Führungsschiene

Die Führungsschiene ist im sicherheitsgerechten Zustand, falls folgende Bedingungen erfüllt sind:

- Die Führungsschiene ist unbeschädigt.
- Die Führungsschiene ist nicht verformt.
- Die Nut ist so tief wie oder tiefer als die Mindestnuttiefe,  20.3.
- Die Stege der Nut sind gratfrei.
- Die Nut ist nicht verengt oder gespreizt.

▲ WARNUNG

- In einem nicht sicherheitsgerechten Zustand kann die Führungsschiene die Sägekette nicht mehr richtig führen. Die umlaufende Sägekette kann von der Führungsschiene springen. Personen können schwer verletzt oder getötet werden.
 - ▶ Mit einer unbeschädigten Führungsschiene arbeiten.
 - ▶ Falls die Tiefe der Nut kleiner als die Mindestnuttiefe ist: Führungsschiene ersetzen.
 - ▶ Führungsschiene wöchentlich entgraten.
 - ▶ Falls Unklarheiten bestehen: Einen STIHL Fachhändler aufsuchen.

4.6.3 Sägekette

Die Sägekette ist im sicherheitsgerechten Zustand, falls folgende Bedingungen erfüllt sind:

- Die Sägekette ist unbeschädigt.
- Die Sägekette ist richtig geschärft.
- Die Verschleißmarkierungen an den Schneidezähnen sind sichtbar.

▲ WARNUNG

- In einem nicht sicherheitsgerechten Zustand können Bauteile nicht mehr richtig funktionieren und Sicherheitseinrichtungen außer Kraft gesetzt werden. Personen können schwer verletzt oder getötet werden.
 - ▶ Mit einer unbeschädigten Sägekette arbeiten.
 - ▶ Sägekette richtig schärfen.
 - ▶ Falls Unklarheiten bestehen: Einen STIHL Fachhändler aufsuchen.

4.6.4 Akku

Der Akku ist im sicherheitsgerechten Zustand, falls folgende Bedingungen erfüllt sind:

- Der Akku ist unbeschädigt.
- Der Akku ist sauber und trocken.
- Der Akku funktioniert und ist unverändert.

▲ WARNUNG

- In einem nicht sicherheitsgerechten Zustand kann der Akku nicht mehr sicher funktionieren. Personen können schwer verletzt werden.
 - ▶ Mit einem unbeschädigten und funktionierenden Akku arbeiten.
 - ▶ Einen beschädigten oder defekten Akku nicht laden.
 - ▶ Falls der Akku verschmutzt oder nass ist: Akku reinigen und trocknen lassen.
 - ▶ Akku nicht verändern.
 - ▶ Gegenstände nicht in die Öffnungen des Akkus stecken.
 - ▶ Elektrische Kontakte des Akkus nicht mit metallischen Gegenständen verbinden und kurzschließen.
 - ▶ Akku nicht öffnen.
 - ▶ Abgenutzte oder beschädigte Hinweisschilder ersetzen.
- Aus einem beschädigten Akku kann Flüssigkeit austreten. Falls die Flüssigkeit mit der Haut oder den Augen in Kontakt kommt, können die Haut oder die Augen gereizt werden.
 - ▶ Kontakt mit der Flüssigkeit vermeiden.
 - ▶ Falls Kontakt mit der Haut aufgetreten ist: Betroffene Hautstellen mit reichlich Wasser und Seife abwaschen.
 - ▶ Falls Kontakt mit den Augen aufgetreten ist: Augen mindestens 15 Minuten mit reichlich Wasser spülen und einen Arzt aufsuchen.
- Ein beschädigter oder defekter Akku kann ungewöhnlich riechen, rauchen oder brennen. Personen können schwer verletzt oder getötet werden und Sachschaden kann entstehen.

- ▶ Falls der Akku ungewöhnlich riecht oder raucht: Akku nicht verwenden und von brennbaren Stoffen fernhalten.
- ▶ Falls der Akku brennt: Versuchen, den Akku mit einem Feuerlöscher oder Wasser zu löschen.

4.7 Arbeiten

4.7.1 Sägen

▲ WARNUNG

- Falls außerhalb des Arbeitsbereichs keine Personen in Rufweite sind, kann im Notfall keine Hilfe geleistet werden.
 - ▶ Sicherstellen, dass Personen außerhalb des Arbeitsbereichs in Rufweite sind.
- Der Benutzer kann in bestimmten Situationen nicht mehr konzentriert arbeiten. Der Benutzer kann die Kontrolle über den Hoch-Entaster verlieren, stolpern, fallen und schwer verletzt werden.
 - ▶ Ruhig und überlegt arbeiten.
 - ▶ Falls die Lichtverhältnisse und Sichtverhältnisse schlecht sind: Nicht mit dem Hoch-Entaster arbeiten.
 - ▶ Hoch-Entaster alleine bedienen.
 - ▶ Auf Hindernisse achten.
 - ▶ Auf dem Boden stehend arbeiten und das Gleichgewicht halten. Falls in der Höhe gearbeitet werden muss: Eine Hubarbeitsbühne oder ein sicheres Gerüst verwenden.
 - ▶ Falls Ermüdungserscheinungen auftreten: Eine Arbeitspause einlegen.
- Die umlaufende Sägekette kann den Benutzer schneiden. Der Benutzer kann schwer verletzt werden.
 - ▶ Umlaufende Sägekette nicht berühren.
 - ▶ Falls die Sägekette durch einen Gegenstand blockiert ist: Hoch-Entaster ausschalten und Akku herausnehmen. Erst dann den Gegenstand beseitigen.
- Die umlaufende Sägekette wird warm und dehnt sich aus. Falls die Sägekette nicht ausreichend geschmiert und nachgespannt wird, kann die Sägekette von der Führungsschiene springen oder reißen. Personen können schwer verletzt werden und Sachschaden kann entstehen.
 - ▶ Sägeketten-Haftöl verwenden.
 - ▶ Während der Arbeit Spannung der Sägekette regelmäßig prüfen. Falls die Spannung der Sägekette zu gering ist: Sägekette spannen.

- Falls sich der Hoch-Entaster während der Arbeit verändert oder sich ungewohnt verhält, kann der Hoch-Entaster in einem nicht sicherheitsgerechten Zustand sein. Personen können schwer verletzt werden und Sachschaden kann entstehen.

- ▶ Arbeit beenden, Akku herausnehmen und einen STIHL Fachhändler aufsuchen.

- Während der Arbeit können Vibrationen durch den Hoch-Entaster entstehen.



- ▶ Handschuhe tragen.

- ▶ Arbeitspausen machen.
- ▶ Falls Anzeichen einer Durchblutungsstörung auftreten: Einen Arzt aufsuchen.

- Falls die umlaufende Sägekette auf einen harten Gegenstand trifft, können Funken entstehen. Funken können in leicht brennbarer Umgebung Brände auslösen. Personen können schwer verletzt oder getötet werden und Sachschaden kann entstehen.

- ▶ Nicht in einer leicht brennbaren Umgebung arbeiten.

- Wenn der Schalthebel losgelassen wird, läuft die Sägekette noch kurze Zeit weiter. Die sich bewegende Sägekette kann Personen schneiden. Personen können schwer verletzt werden.

- ▶ Hoch-Entaster mit beiden Händen festhalten und warten, bis die Sägekette nicht mehr läuft.

- In einer Gefahrensituation kann der Benutzer in Panik geraten und das Tragsystem nicht ablegen. Der Benutzer kann schwer verletzt werden.

- ▶ Ablegen des Tragsystems üben.

⚠ WARNUNG

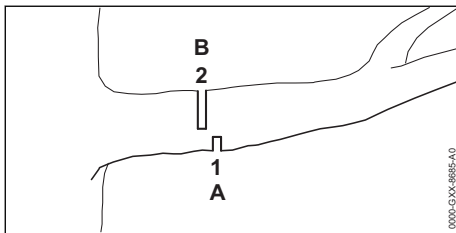

- Falls unter Spannung stehendes Holz gesägt wird, kann die Führungsschiene eingeklemmt werden. Der Benutzer kann die Kontrolle über den Hoch-Entaster verlieren und schwer verletzt werden.

- ▶ Zuerst einen Entlastungsschnitt (1) in die Druckseite (A) sägen, dann einen Trennschnitt (2), in Richtung Stamm versetzt, in die Zugseite (B) sägen.

⚠ GEFAHR

- Falls in der Umgebung von spannungsführenden Leitungen gearbeitet wird, kann die Sägekette mit den spannungsführenden Leitungen in Kontakt kommen und diese beschädigen. Der Benutzer kann schwer verletzt oder getötet werden.



- ▶ Einen Abstand von 15 m zu spannungsführenden Leitungen einhalten.

4.7.2 Entasten

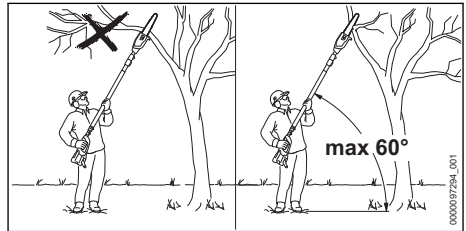

⚠ WARNUNG

- Während des Entastens kann der abgesägte Ast herunterfallen. Der Benutzer kann schwer verletzt werden.
- ▶ Nicht unter dem Ast stehen, der abgesägt wird.
- ▶ Winkel von maximal 60° zur Horizontalen einhalten.

4.8 Reaktionskräfte

4.8.1 Rückschlag

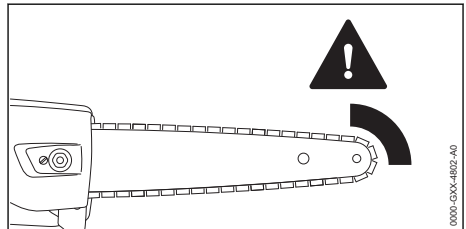

Ein Rückschlag kann durch folgende Ursachen entstehen:

- Die umlaufende Sägekette trifft im Bereich um das obere Viertel der Spitze der Führungs-

schiene auf einen harten Gegenstand und wird schnell abgebremst.

- Die umlaufende Sägekette ist an der Spitze der Führungsschiene eingeklemmt.

▲ WARNUNG

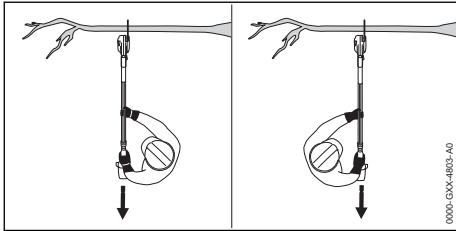

- Falls ein Rückschlag entsteht, kann der Hoch-Entaster hochgeschleudert werden. Der Benutzer kann die Kontrolle über den Hoch-Entaster verlieren und schwer verletzt oder getötet werden.
 - ▶ Hoch-Entaster mit beiden Händen festhalten.
 - ▶ Körper aus dem verlängerten Schwenkbereich des Hoch-Entasters fernhalten.
 - ▶ So arbeiten, wie es in dieser Gebrauchsanleitung beschrieben ist.
 - ▶ Nicht mit dem Bereich um das obere Viertel der Spitze der Führungsschiene arbeiten.
 - ▶ Mit einer richtig geschärften und richtig gespannten Sägekette arbeiten.
 - ▶ Eine rückschlagreduzierte Sägekette verwenden.
 - ▶ Eine Führungsschiene mit einem kleinen Schienenkopf verwenden.
 - ▶ Mit Vollgas sägen.

4.8.2 Hineinziehen

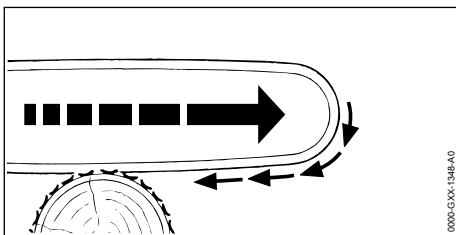

Wenn mit der Unterseite der Führungsschiene gearbeitet wird, wird der Hoch-Entaster weg vom Benutzer gezogen.

▲ WARNUNG

- Falls die umlaufende Sägekette auf einen harten Gegenstand trifft und schnell abgebremst wird, kann der Hoch-Entaster plötzlich sehr

stark vom Benutzer weg gezogen werden. Der Benutzer kann die Kontrolle über den Hoch-Entaster verlieren und schwer verletzt oder getötet werden.

- ▶ Hoch-Entaster mit beiden Händen festhalten.
- ▶ So arbeiten, wie es in dieser Gebrauchsanleitung beschrieben ist.
- ▶ Führungsschiene im Schnitt gerade führen.
- ▶ Anschlag richtig ansetzen.
- ▶ Mit Vollgas sägen.

4.8.3 Rückschlag

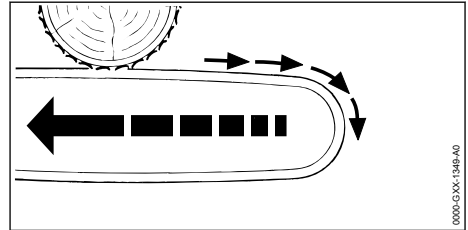

Wenn mit der Oberseite der Führungsschiene gearbeitet wird, wird der Hoch-Entaster in Richtung des Benutzers gestoßen.

▲ WARNUNG

- Falls die umlaufende Sägekette auf einen harten Gegenstand trifft und schnell abgebremst wird, kann der Hoch-Entaster plötzlich sehr stark zum Benutzer hin gestoßen werden. Der Benutzer kann die Kontrolle über den Hoch-Entaster verlieren und schwer verletzt oder getötet werden.
 - ▶ Hoch-Entaster mit beiden Händen festhalten.
 - ▶ So arbeiten, wie es in dieser Gebrauchsanleitung beschrieben ist.
 - ▶ Führungsschiene im Schnitt gerade führen.
 - ▶ Mit Vollgas sägen.

4.9 Transportieren

4.9.1 Hoch-Entaster

▲ WARNUNG

- Während des Transports kann der Hoch-Entaster umkippen oder sich bewegen. Personen können verletzt werden und Sachschaden kann entstehen.



- ▶ Akku herausnehmen.

- ▶ Kettenschutz so über die Führungsschiene schieben, dass er die gesamte Führungsschiene abdeckt.
- ▶ Hoch-Entaster mit Spanngurten, Riemen oder einem Netz so sichern, dass er nicht umkippen und sich nicht bewegen kann.

4.9.2 Akku

▲ WARNUNG

- Der Akku ist nicht gegen alle Umgebungseinflüsse geschützt. Falls der Akku bestimmten Umgebungseinflüssen ausgesetzt ist, kann der Akku beschädigt werden und Sachschaden kann entstehen.
 - ▶ Einen beschädigten Akku nicht transportieren.
- Während des Transports kann der Akku umkippen oder sich bewegen. Personen können verletzt werden und Sachschaden kann entstehen.
 - ▶ Akku in der Verpackung so verpacken, dass er sich nicht bewegen kann.
 - ▶ Verpackung so sichern, dass sie sich nicht bewegen kann.

4.10 Aufbewahren

4.10.1 Hoch-Entaster

▲ WARNUNG

- Kinder können die Gefahren des Hoch-Entasters nicht erkennen und nicht einschätzen. Kinder können schwer verletzt werden.



- ▶ Akku herausnehmen.

- ▶ Kettenschutz so über die Führungsschiene schieben, dass er die gesamte Führungsschiene abdeckt.
- ▶ Hoch-Entaster außerhalb der Reichweite von Kindern aufbewahren.
- Die elektrischen Kontakte am Hoch-Entaster und metallische Bauteile können durch Feuchtigkeit korrodieren. Der Hoch-Entaster kann beschädigt werden.



- ▶ Akku herausnehmen.

- ▶ Hoch-Entaster sauber und trocken aufbewahren.

4.10.2 Akku

▲ WARNUNG

- Kinder können die Gefahren des Akkus nicht erkennen und nicht einschätzen. Kinder können schwer verletzt werden.
 - ▶ Akku außerhalb der Reichweite von Kindern aufbewahren.
- Der Akku ist nicht gegen alle Umgebungseinflüsse geschützt. Falls der Akku bestimmten Umgebungseinflüssen ausgesetzt ist, kann der Akku irreparabel beschädigt werden.
 - ▶ Akku sauber und trocken aufbewahren.
 - ▶ Akku in einem geschlossenen Raum aufbewahren.
 - ▶ Akku getrennt vom Hoch-Entaster aufbewahren.
 - ▶ Falls der Akku im Ladegerät aufbewahrt wird: Netzstecker ziehen und den Akku mit einem Ladezustand zwischen 40 % und 60 % (2 grün leuchtende LEDs) aufbewahren.
 - ▶ Akku im Temperaturbereich zwischen -10 °C und +50 °C aufbewahren.

4.11 Reinigen, Warten und Reparieren

▲ WARNUNG

- Falls während der Reinigung, Wartung oder Reparatur der Akku eingesetzt ist, kann der Hoch-Entaster unbeabsichtigt eingeschaltet werden. Personen können schwer verletzt werden und Sachschaden kann entstehen.



- ▶ Akku herausnehmen.

- Scharfe Reinigungsmittel, das Reinigen mit einem Wasserstrahl oder spitzen Gegenständen können der Hoch-Entaster, die Führungsschiene, die Sägekette oder den Akku beschädigen. Falls der Hoch-Entaster, die Führungsschiene, die Sägekette oder der Akku nicht richtig gereinigt werden, können Bauteile nicht mehr richtig funktionieren und Sicherheitseinrichtungen außer Kraft gesetzt werden. Personen können schwer verletzt werden.
 - ▶ Hoch-Entaster, Führungsschiene, Sägekette und Akku so reinigen, wie es in dieser Gebrauchsanleitung beschrieben ist.
- Falls der Hoch-Entaster, die Führungsschiene, die Sägekette oder der Akku nicht richtig gewartet oder repariert werden, können Bauteile nicht mehr richtig funktionieren und

Sicherheitseinrichtungen außer Kraft gesetzt werden. Personen können schwer verletzt oder getötet werden.

- ▶ Hoch-Entaster und Akku nicht selbst warten oder reparieren.
- ▶ Falls der Hoch-Entaster oder der Akku gewartet oder repariert werden müssen: Einen STIHL Fachhändler aufsuchen.
- ▶ Führungsschiene und Sägekette so warten oder reparieren, wie es in dieser Gebrauchsanleitung beschrieben ist.
- Während der Reinigung oder Wartung der Sägekette kann der Benutzer sich an scharfen Schneidezähnen schneiden. Der Benutzer kann verletzt werden.



- ▶ Arbeitshandschuhe aus widerstandsfähigem Material tragen.

5 Hoch-Entaster einsatzbereit machen

5.1 Hoch-Entaster einsatzbereit machen

Vor jedem Arbeitsbeginn müssen folgende Schritte durchgeführt werden:

- ▶ Sicherstellen, dass sich folgende Bauteile im sicherheitsgerechten Zustand befinden:
 - Hoch-Entaster, 4.6.1.
 - Führungsschiene, 4.6.2.
 - Sägekette, 4.6.3.
 - Akku, 4.6.4.
- ▶ Akku prüfen, 11.6.
- ▶ Akku vollständig laden, wie es in der Gebrauchsanleitung Ladegeräte STIHL AL 101, 301, 301-4, 500 beschrieben ist.
- ▶ Hoch-Entaster reinigen, 16.1.
- ▶ Hoch-Entaster zusammenbauen, 8.1.
- ▶ Klammer anbauen, 8.2.
- ▶ Standfuß anbauen, 8.3.
- ▶ Führungsschiene und Sägekette anbauen, 8.4.1.
- ▶ Sägekette spannen, 8.5.
- ▶ Sägeketten-Haftöl einfüllen, 8.6.
- ▶ Schaftlänge einstellen, 12.1.
- ▶ Klammer ausrichten, 12.2.
- ▶ Tragsystem anlegen und einstellen, 12.3.
- ▶ Bedienelemente prüfen, 11.4.
- ▶ Kettenschmierung prüfen, 11.5.
- ▶ Falls die Schritte nicht durchgeführt werden können: Hoch-Entaster nicht verwenden und einen STIHL Fachhändler aufsuchen.

5.2 Akku mit einer Bluetooth®-Funkschnittstelle mit der STIHL connected App verbinden

- ▶ Bluetooth®-Funkschnittstelle am mobilen Endgerät aktivieren.
- ▶ Bluetooth®-Funkschnittstelle am Akku aktivieren, 7.1.
- ▶ STIHL connected App aus dem App Store auf das mobile Endgerät herunterladen und Account erstellen.
- ▶ STIHL connected App öffnen und anmelden.
- ▶ Akku in der STIHL connected App hinzufügen und den Anweisungen auf dem Bildschirm folgen.

Kontaktmöglichkeiten und weitere Informationen sind unter <https://support.stihl.com> oder in der STIHL connected App zu finden.

Die STIHL connected App ist marktabhängig verfügbar.

6 Akku laden und LEDs

6.1 Akku laden

Die Ladezeit hängt von verschiedenen Einflüssen ab, z. B. von der Temperatur des Akkus oder von der Umgebungstemperatur. Die tatsächliche Ladezeit kann von der angegebenen Ladezeit abweichen. Die Ladezeit ist unter www.stihl.com/charging-times angegeben.

- ▶ Akku so laden, wie es in der Gebrauchsanleitung Ladegerät STIHL AL 101, 301, 301-4, 500 beschrieben ist.

6.2 Ladezustand anzeigen

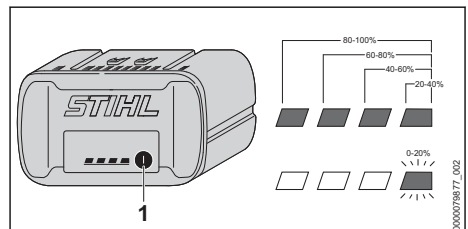

- ▶ Drucktaste (1) drücken. Die LEDs leuchten ca. 5 Sekunden lang grün und zeigen den Ladezustand an.
- ▶ Falls die rechte LED grün blinkt: Akku laden.

6.3 LEDs am Akku

Die LEDs können den Ladezustand des Akkus oder Störungen anzeigen. Die LEDs können grün oder rot leuchten oder blinken.

Falls die LEDs grün leuchten oder blinken, wird der Ladezustand angezeigt.

- ▶ Falls die LEDs rot leuchten oder blinken: Störungen beheben, **19**.
Im Hoch-Entaster oder im Akku besteht eine Störung.

7 Bluetooth®-Funkschnittstelle aktivieren und deaktivieren

7.1 Bluetooth®-Funkschnittstelle aktivieren

- ▶ Falls der Akku eine Bluetooth®-Funkschnittstelle hat: Drucktaste drücken und solange gedrückt halten bis die LED „BLUETOOTH“ neben dem Symbol **C** für ca. 3 Sekunden blau leuchtet.
Die Bluetooth®-Funkschnittstelle am Akku ist aktiviert.

7.2 Bluetooth®-Funkschnittstelle deaktivieren

- ▶ Falls der Akku eine Bluetooth®-Funkschnittstelle hat: Drucktaste drücken und solange gedrückt halten bis die LED „BLUETOOTH“ neben dem Symbol **C** sechsmal blau blinkt.
Die Bluetooth®-Funkschnittstelle am Akku ist deaktiviert.

8 Hoch-Entaster zusammenbauen

8.1 Hoch-Entaster zusammenbauen

- ▶ Hoch-Entaster ausschalten und Akku herausnehmen.

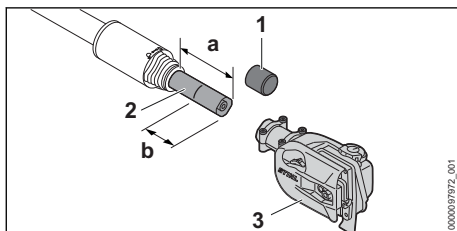

- ▶ Schutzkappe (1) abziehen.

- ▶ Schaftlänge auf $a = 10$ cm einstellen.
- ▶ Schaft (2) bei $b = 6$ cm markieren.

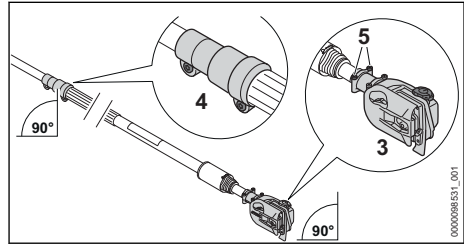

- ▶ Klemmhülse (4) und Getriebe (3) wie abgebildet ausrichten.
- ▶ Getriebe (3) bis zur Markierung b auf den Schaft (2) schieben.
- ▶ Schrauben (5) fest anziehen.

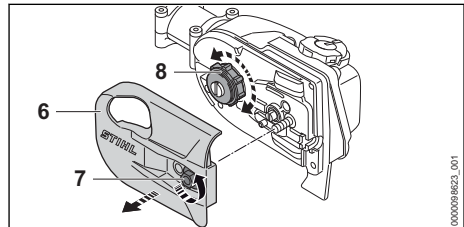

- ▶ Falls das Getriebe (3) nicht bis zur Markierung b auf den Schaft (2) geschoben werden kann:
 - ▶ Mutter (7) so lange gegen den Uhrzeigersinn drehen, bis sich der Kettenraddeckel (6) abnehmen lässt.
 - ▶ Kettenraddeckel (6) abnehmen.
 - ▶ Kettenrad (8) drehen und Getriebe (3) bis zur Markierung b auf den Schaft (2) schieben.
 - ▶ Kettenraddeckel (6) so an den Hoch-Entaster anlegen, dass er bündig mit dem Hoch-Entaster ist.
 - ▶ Mutter (7) aufdrehen und fest anziehen.

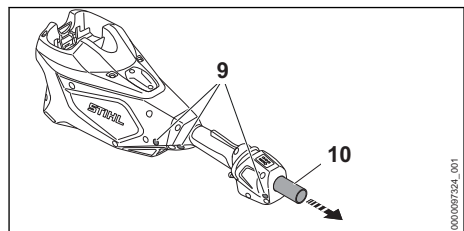

- ▶ Schrauben (9) lösen.
- ▶ Schutzrohr (10) herausziehen.

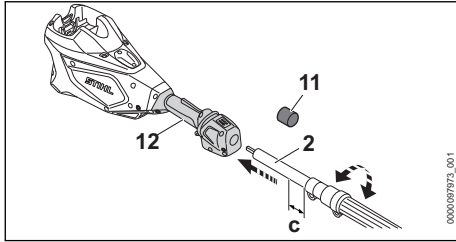

- ▶ Schutzkappe (11) abziehen.
- ▶ Schaft (2) so lange drehen und in Richtung Bedienungsgriff (12) drücken, bis der Abstand $c = 2$ cm beträgt.

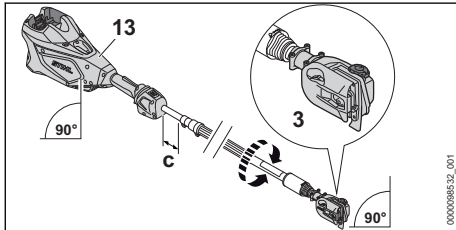

- ▶ Gehäuse (13) und Getriebe (3) wie abgebildet ausrichten.
- ▶ Schrauben (9) fest anziehen.

Der Hoch-Entaster muss nicht wieder auseinandergebaut werden.

8.2 Klammer anbauen

- ▶ Hoch-Entaster ausschalten und Akku herausnehmen.

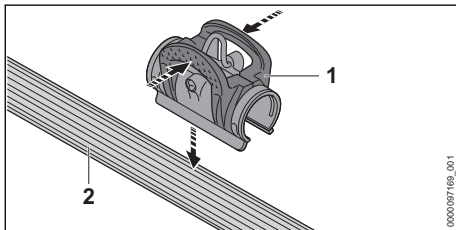

- ▶ Klammer (1) zusammendrücken und auf den Griffschlauch (2) setzen.

Die Klammer muss nicht wieder abgebaut werden.

8.3 Standfuß anbauen

- ▶ Hoch-Entaster ausschalten und Akku herausnehmen.

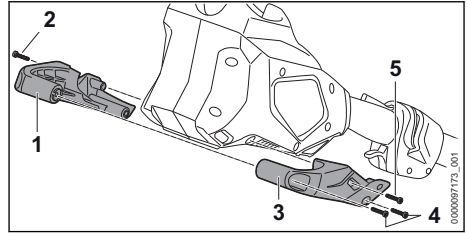

- ▶ Linke Hälfte des Standfußes (1) seitlich an die Abdeckung anlegen.
- ▶ Schraube (2) eindrehen.
- ▶ Rechte Hälfte des Standfußes (3) seitlich an die Abdeckung anlegen.
- ▶ Schraube (5) eindrehen.
- ▶ Schrauben (4) eindrehen und fest anziehen.
- ▶ Schraube (2) und Schraube (5) fest anziehen.

Der Standfuß muss nicht mehr abgebaut werden.

8.4 Führungsschiene und Sägekette anbauen und abbauen

8.4.1 Führungsschiene und Sägekette anbauen

Die Kombinationen aus Führungsschiene und Sägekette, die zum Kettenrad passen und angebaut werden dürfen, sind in den technischen Daten angegeben, 21.1.

- ▶ Hoch-Entaster ausschalten und Akku herausnehmen.

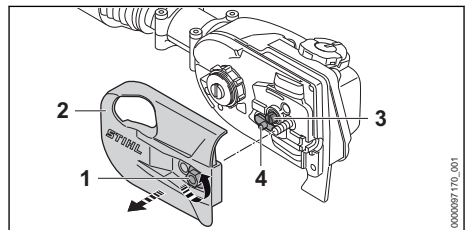

- ▶ Mutter (1) so lange gegen den Uhrzeigersinn drehen, bis sich der Kettenraddeckel (2) abnehmen lässt.
- ▶ Kettenraddeckel (2) abnehmen.
- ▶ Spanschraube (3) solange gegen den Uhrzeigersinn drehen, bis der Spanschieber (4) links am Gehäuse anliegt.

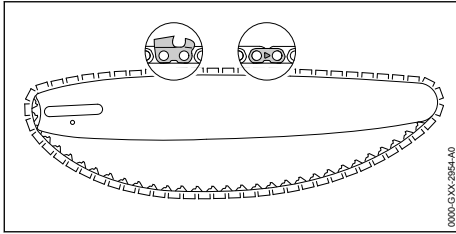

- ▶ Sägekette so in die Nut der Führungsschiene legen, dass die Pfeile auf den Verbindungsgliedern der Sägekette auf der Oberseite in Laufrichtung zeigen.

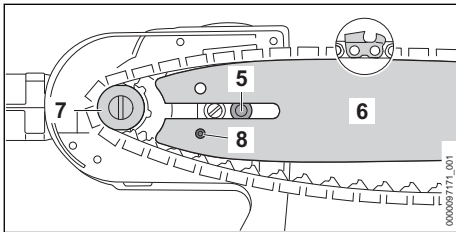

- ▶ Führungsschiene mit Sägekette so auf den Hoch-Entaster setzen, dass folgende Bedingungen erfüllt sind:
 - Die Treibglieder der Sägekette sitzen in den Zähnen des Kettenrades (7).
 - Die Bundschraube (5) sitzt im Langloch der Führungsschiene (6).
 - Der Zapfen des Spanschiebers (4) sitzt in der Bohrung (8) der Führungsschiene (6).

Die Orientierung der Führungsschiene (6) spielt keine Rolle. Der Aufdruck auf der Führungsschiene (6) kann auch auf dem Kopf stehen.

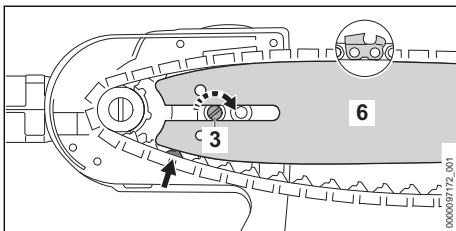

- ▶ Spanschraube (3) so lange im Uhrzeigersinn drehen, bis die Sägekette an der Führungsschiene anliegt. Dabei die Treibglieder der Sägekette in die Nut der Führungsschiene führen. Die Führungsschiene (6) und die Sägekette liegen am Hoch-Entaster an.
- ▶ Kettenraddeckel (2) so an den Hoch-Entaster anlegen, dass er bündig mit dem Hoch-Entaster ist.

- ▶ Mutter (1) aufdrehen und fest anziehen.

8.4.2 Führungsschiene und Sägekette abbauen

- ▶ Hoch-Entaster ausschalten und Akku herausnehmen.
- ▶ Mutter so lange gegen den Uhrzeigersinn drehen, bis sich der Kettenraddeckel abnehmen lässt.
- ▶ Kettenraddeckel abnehmen.
- ▶ Spanschraube bis zum Anschlag gegen den Uhrzeigersinn drehen. Die Sägekette ist entspannt.
- ▶ Führungsschiene und Sägekette abnehmen.

8.5 Sägekette spannen

Während der Arbeit dehnt sich die Sägekette aus oder zieht sich zusammen. Die Spannung der Sägekette ändert sich. Während der Arbeit muss die Spannung der Sägekette regelmäßig geprüft und nachgespannt werden.

- ▶ Hoch-Entaster ausschalten und Akku herausnehmen.

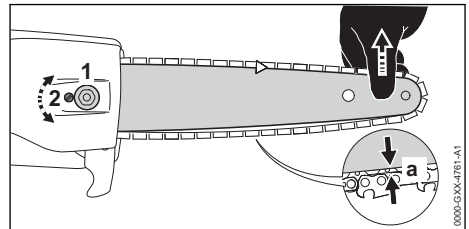

- ▶ Mutter (1) lösen.
- ▶ Führungsschiene an der Spitze anheben und Spanschraube (2) so lange im Uhrzeigersinn drehen, bis folgende Bedingungen erfüllt sind:
 - Der Abstand a in der Mitte der Führungsschiene beträgt 1 mm bis 2 mm.
 - Die Sägekette kann noch mit zwei Fingern und mit geringem Kraftaufwand über die Führungsschiene gezogen werden.
- ▶ Führungsschiene an der Spitze weiterhin anheben und Mutter (1) anziehen.
- ▶ Falls der Abstand a in der Mitte der Führungsschiene nicht 1 mm bis 2 mm beträgt: Sägekette erneut spannen.

8.6 Sägeketten-Haftöl einfüllen

Sägeketten-Haftöl schmirt und kühlt die umlaufende Sägekette.

- ▶ Hoch-Entaster ausschalten und Akku herausnehmen.
- ▶ Hoch-Entaster so auf eine ebene Fläche legen, dass der Öltank-Verschluss nach oben zeigt.

- Bereich um den Öltank-Verschluss mit einem feuchten Tuch reinigen.

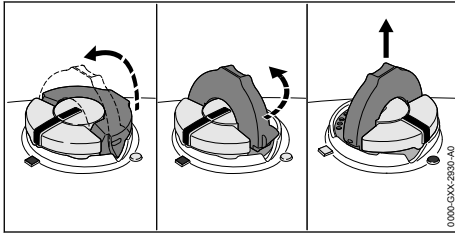

- Bügel des Öltank-Verschlusses aufklappen.
- Öltank-Verschluss bis zum Anschlag gegen den Uhrzeigersinn drehen.
- Öltank-Verschluss abnehmen.
- Sägeketten-Haftöl so einfüllen, dass kein Sägeketten-Haftöl verschüttet wird und der Öltank nicht bis zum Rand gefüllt wird.
- Falls der Bügel des Öltank-Verschlusses zugeklappt ist: Bügel aufklappen.

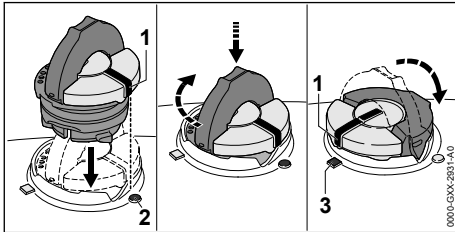

- Öltank-Verschluss so einsetzen, dass die Markierung (1) auf die Markierung (2) zeigt.
- Öltank-Verschluss nach unten drücken und bis zum Anschlag im Uhrzeigersinn drehen. Der Öltank-Verschluss rastet hörbar ein. Die Markierung (1) zeigt auf die Markierung (3).
- Prüfen, ob sich der Öltank-Verschluss nach oben abziehen lässt.
- Falls sich der Öltank-Verschluss nicht nach oben abziehen lässt: Bügel des Öltank-Verschlusses zuklappen. Der Öltank ist verschlossen.

Falls sich der Öltank-Verschluss nach oben abziehen lässt, müssen folgende Schritte durchgeführt werden:

- Öltank-Verschluss in beliebiger Position einsetzen.

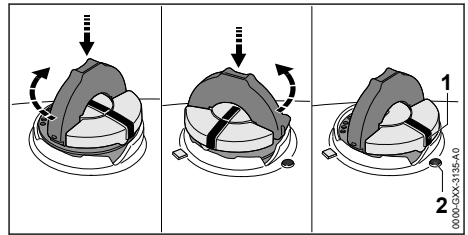

- Öltank-Verschluss nach unten drücken und bis zum Anschlag im Uhrzeigersinn drehen.
- Öltank-Verschluss nach unten drücken und so lange gegen den Uhrzeigersinn drehen, bis die Markierung (1) auf die Markierung (2) zeigt.
- Erneut versuchen, den Öltank zu verschließen.
- Falls sich der Öltank weiterhin nicht verschließen lässt: Nicht mit dem Hoch-Entaster arbeiten und einen STIHL Fachhändler aufsuchen. Der Hoch-Entaster ist nicht im sicherheitsgerechten Zustand.

9 Akku einsetzen und herausnehmen

9.1 Akku einsetzen

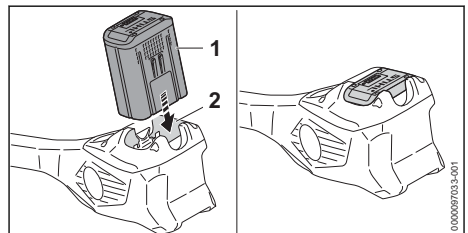

- Akku (1) bis zum Anschlag in den Akku-Schacht (2) drücken. Der Akku (1) rastet mit einem Klick ein und ist verriegelt.

9.2 Akku herausnehmen

- Hoch-Entaster auf eine ebene Fläche stellen.

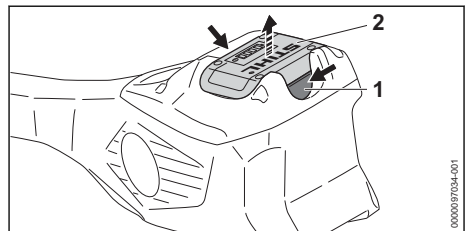

- ▶ Beide Sperrhebel (1) drücken. Der Akku (2) ist entriegelt und kann herausgenommen werden.

10 Hoch-Entaster einschalten und ausschalten

10.1 Hoch-Entaster einschalten

- ▶ Hoch-Entaster mit einer Hand am Bedienungsgriff so festhalten, dass der Daumen den Bedienungsgriff umschließt.
- ▶ Hoch-Entaster mit der anderen Hand am Griffschlauch so festhalten, dass der Daumen den Griffschlauch umschließt.

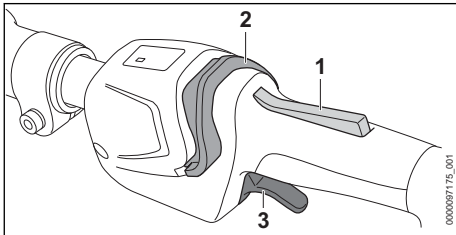

- ▶ Schalthebelsperre (1) mit der Hand drücken und gedrückt halten.
- ▶ Entsperrschieber (2) mit dem Daumen in Richtung Rundumgriff schieben. Die LED leuchtet.
- ▶ Schalthebel (3) mit dem Zeigefinger drücken und gedrückt halten. Der Hoch-Entaster beschleunigt und die Sägekette bewegt sich.

Je weiter der Schalthebel (3) gedrückt ist, umso schneller dreht sich die Sägekette.

Der Hoch-Entaster kann auch eingeschaltet werden, indem zuerst der Entsperrschieber (2) und innerhalb von 5 Sekunden (solange die LED blinkt) die Schalthebelsperre (1) gedrückt wird. Der Schalthebel (3) ist damit entsperrt und der Hoch-Entaster einsatzbereit.

Wenn der Schalthebel (3) und die Schalthebelsperre (1) nach dem Einschalten losgelassen werden blinkt die LED noch 5 Sekunden lang. So lange die LED blinkt, kann der Hoch-Entaster ohne Betätigen des Entsperrschiebers (2) erneut eingeschaltet werden.

10.2 Hoch-Entaster ausschalten

- ▶ Schalthebel und Schalthebelsperre loslassen.
- ▶ Warten, bis sich die Sägekette nach ca. 1 Sekunde nicht mehr bewegt.

- ▶ Falls die Sägekette sich nach ca. 1 Sekunde weiterhin bewegt: Akku herausnehmen und einen STIHL Fachhändler aufsuchen. Der Hoch-Entaster ist defekt.

11 Hoch-Entaster und Akku prüfen

11.1 Kettenrad prüfen

- ▶ Hoch-Entaster ausschalten und Akku herausnehmen.
- ▶ Kettenraddeckel abbauen.
- ▶ Führungsschiene und Sägekette abbauen.

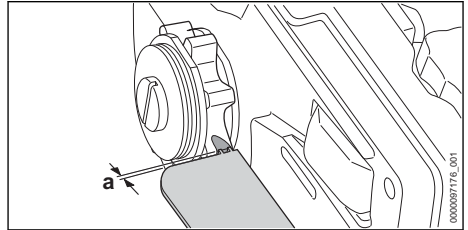

- ▶ Einlaufspuren am Kettenrad mit einer STIHL Prüflehre prüfen.
- ▶ Falls die Einlaufspuren tiefer als $a = 0,5$ mm sind: Hoch-Entaster nicht verwenden und einen STIHL Fachhändler aufsuchen. Das Kettenrad muss ersetzt werden.

11.2 Führungsschiene prüfen

- ▶ Hoch-Entaster ausschalten und Akku herausnehmen.
- ▶ Sägekette und Führungsschiene abbauen.

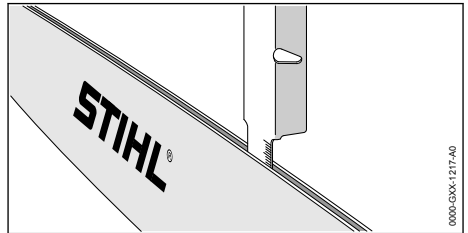

- ▶ Nuttiefe der Führungsschiene mit dem Messstab einer STIHL Feillehre messen.
- ▶ Führungsschiene ersetzen, falls eine der folgenden Bedingungen erfüllt ist:
 - Die Führungsschiene ist beschädigt.
 - Die gemessene Nuttiefe ist kleiner als die Mindestnuttiefe der Führungsschiene, **20.3**.
 - Die Nut der Führungsschiene ist verengt oder gespreizt.
- ▶ Falls Unklarheiten bestehen: Einen STIHL Fachhändler aufsuchen.

11.3 Sägekette prüfen

- ▶ Hoch-Entaster ausschalten und Akku herausnehmen.

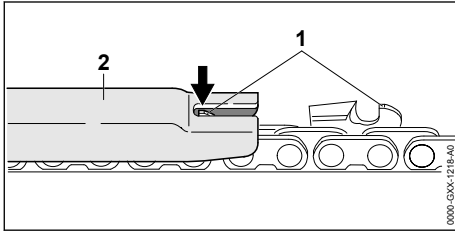

- ▶ Höhe der Tiefenbegrenzer (1) mit einer STIHL Feillehre (2) messen. Die STIHL Feillehre muss zur Teilung der Sägekette passen.
- ▶ Falls ein Tiefenbegrenzer (1) über die Feillehre (2) hinaussteht: Tiefenbegrenzer (1) nachfeilen, 17.3.

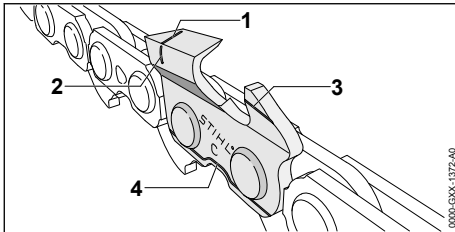

- ▶ Prüfen ob die Verschleißmarkierungen (1 bis 4) an den Schneidezähnen sichtbar sind.
- ▶ Falls eine der Verschleißmarkierungen an einem Schneidezahn nicht sichtbar ist: Sägekette nicht verwenden und einen STIHL Fachhändler aufsuchen.
- ▶ Mit einer STIHL Feillehre prüfen, ob der Schärfwinkel der Schneidezähne von 30° eingehalten ist. Die STIHL Feillehre muss zur Teilung der Sägekette passen.
- ▶ Falls der Schärfwinkel von 30° nicht eingehalten ist: Sägekette schärfen.
- ▶ Falls Unklarheiten bestehen: Einen STIHL Fachhändler aufsuchen.

11.4 Bedienungselemente prüfen

Schalthebelsperre und Schalthebel

- ▶ Akku herausnehmen.
- ▶ Versuchen, den Schalthebel zu drücken, ohne die Schalthebelsperre zu drücken.
- ▶ Falls sich der Schalthebel drücken lässt: Hoch-Entaster nicht verwenden und einen STIHL Fachhändler aufsuchen. Die Schalthebelsperre ist defekt.
- ▶ Schalthebelsperre drücken und gedrückt halten.

- ▶ Schalthebel drücken und wieder loslassen.
- ▶ Falls der Schalthebel oder die Schalthebelsperre schwergängig sind oder nicht in die Ausgangsposition zurückfedert: Hoch-Entaster nicht verwenden und einen STIHL Fachhändler aufsuchen. Der Schalthebel oder die Schalthebelsperre ist defekt.

Hoch-Entaster einschalten

- ▶ Akku einsetzen.
- ▶ Schalthebelsperre drücken und gedrückt halten.
- ▶ Entsperrschieber mit dem Daumen in Richtung Sägekette schieben.
- ▶ Schalthebel drücken und gedrückt halten. Die Sägekette bewegt sich.
- ▶ Falls 3 LEDs am Akku rot blinken: Akku herausnehmen und einen STIHL Fachhändler aufsuchen. In dem Hoch-Entaster besteht eine Störung.
- ▶ Schalthebel loslassen. Die Sägekette bewegt sich nach ca. 1 Sekunde nicht mehr.
- ▶ Falls sich die Sägekette nach ca. 1 Sekunde weiterhin bewegt: Akku herausnehmen und einen STIHL Fachhändler aufsuchen. Der Hoch-Entaster ist defekt.

11.5 Kettenschmierung prüfen

- ▶ Akku einsetzen.
- ▶ Führungsschiene auf eine helle Oberfläche richten.
- ▶ Hoch-Entaster einschalten. Sägeketten-Haftöl wird abgeschleudert und ist auf der hellen Oberfläche erkennbar. Die Kettenschmierung funktioniert.
- ▶ Falls abgeschleudertes Sägeketten-Haftöl nicht erkennbar ist:
 - ▶ Sägeketten-Haftöl einfüllen.
 - ▶ Kettenschmierung erneut prüfen.
 - ▶ Falls Sägeketten-Haftöl weiterhin nicht auf der hellen Oberfläche erkennbar ist: Hoch-Entaster nicht verwenden und einen STIHL Fachhändler aufsuchen. Die Kettenschmierung ist defekt.

11.6 Akku prüfen

- ▶ Drucktaste am Akku drücken. Die LEDs leuchten oder blinken.
- ▶ Falls die LEDs nicht leuchten oder blinken: Akku nicht verwenden und einen STIHL Fachhändler aufsuchen. Im Akku besteht eine Störung.

12 Mit dem Hoch-Entaster arbeiten

12.1 Schaftlänge einstellen

Der Schaft kann abhängig von der Anwendung und der Körpergröße des Benutzers in verschiedene Längen eingestellt werden.

- ▶ Hoch-Entaster ausschalten und Akku herausnehmen.

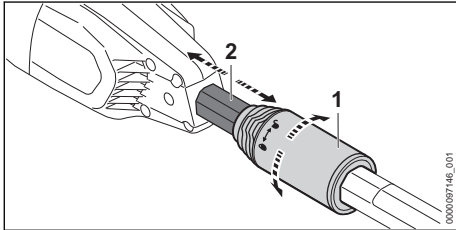

- ▶ Klemmmutter (1) eine halbe Umdrehung in Richtung \odot drehen.
- ▶ Schaft (2) auf die gewünschte Länge einstellen.
- ▶ Klemmmutter (1) bis zum Anschlag in Richtung \odot drehen.
- ▶ Prüfen, ob sich der Schaft (2) nicht mehr verschieben lässt und die Klemmmutter (1) bis zum Anschlag in Richtung \odot zuge dreht ist.

Falls sich der Schaft (2) nicht mehr verschieben lässt und die Klemmmutter bis zum Anschlag in Richtung \odot zuge dreht ist, ist die Schaftlänge fest eingestellt.

12.2 Klammer ausrichten

Die Klammer kann abhängig von der Schaftlänge in verschiedene Positionen verschoben werden.

- ▶ Hoch-Entaster ausschalten und Akku herausnehmen.

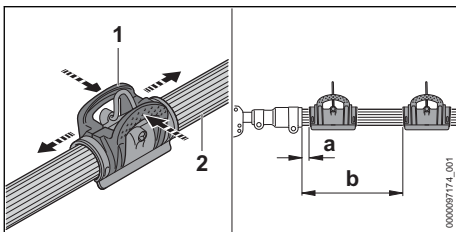

- ▶ Klammer (1) zusammendrücken und so auf dem Griffschlauch (2) verschieben, dass folgende Bedingungen erfüllt sind:
 - Falls der Schaft eingeschoben ist:
 - a = 15 cm

- Falls der Schaft voll ausgezogen ist:
 - b = 50 cm

12.3 Einschultergurt anlegen und einstellen

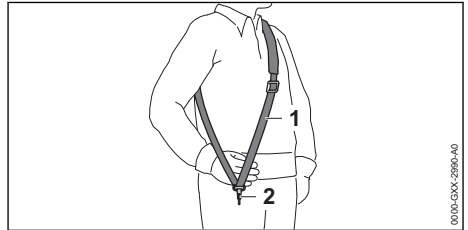

- ▶ Einschultergurt (1) aufsetzen.
- ▶ Einschultergurt (1) so einstellen, dass sich der Karabinerhaken (2) etwa eine Handbreit unterhalb der rechten Hüfte befindet.

Weitere Tragsysteme, die verwendet werden dürfen, sind in dieser Gebrauchsanleitung angegeben, 22.1.

12.4 Hoch-Entaster halten und führen

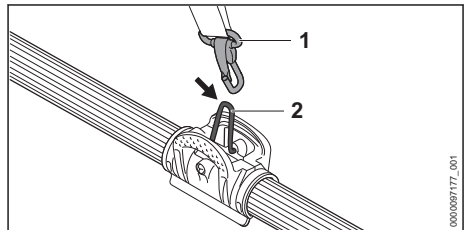

- ▶ Tragöse (2) in den Karabinerhaken (1) einhängen.

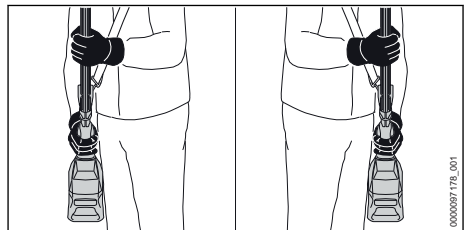

- ▶ Hoch-Entaster mit einer Hand am Bedienungsgriff so festhalten, dass der Daumen den Bedienungsgriff umschließt.
- ▶ Hoch-Entaster mit der anderen Hand am Griffschlauch so festhalten, dass der Daumen den Griffschlauch umschließt.

12.5 Entasten

Trennschnitt

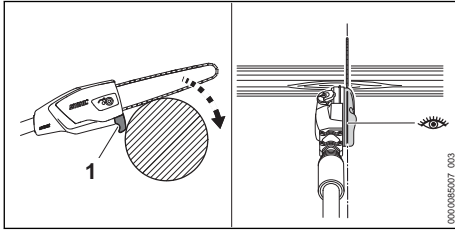

- ▶ Anschlag (1) an den Ast anlegen. Mit der Peilleiste kann die Sägekette präzise angesetzt werden.
- ▶ Führungsschiene mit Vollgas mit einer Hebelbewegung gegen den Ast drücken.
- ▶ Ast mit der Unterseite der Führungsschiene durchsägen.

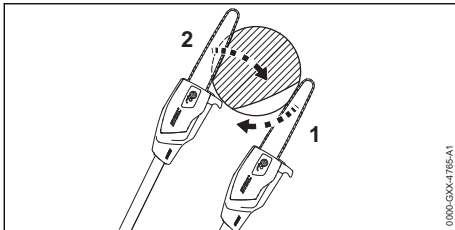

- ▶ Falls der Ast unter Spannung steht: Entlastungsschnitt (1) in die Druckseite sägen und danach von der Zugseite mit einem Trennschnitt (2) durchsägen.

Dicke Äste schneiden

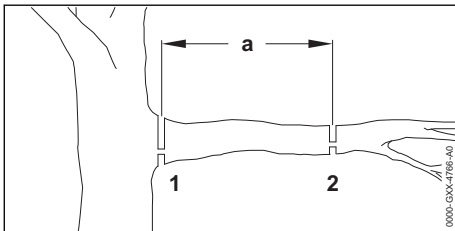

- ▶ Ast mit einem Trennschnitt mit Entlastungsschnitt (2) an der Schnittstelle (2) im Abstand $a = 20$ cm vor der gewünschten Schnittstelle (1) kürzen.
- ▶ Trennschnitt mit Entlastungsschnitt an der gewünschten Schnittstelle (1) durchführen.

13 Nach dem Arbeiten

13.1 Nach dem Arbeiten

- ▶ Hoch-Entaster ausschalten und Akku herausnehmen.
- ▶ Falls der Hoch-Entaster nass ist: Hoch-Entaster trocknen lassen.
- ▶ Falls der Akku nass ist: Akku trocknen lassen.
- ▶ Hoch-Entaster reinigen.
- ▶ Führungsschiene und Sägekette reinigen.
- ▶ Mutter am Kettenraddeckel lösen.
- ▶ Spanschraube 2 Umdrehungen gegen den Uhrzeigersinn drehen. Die Sägekette ist entspannt.
- ▶ Mutter am Kettenraddeckel anziehen.
- ▶ Kettenschutz so über die Führungsschiene schieben, dass er die gesamte Führungsschiene abdeckt.
- ▶ Akku reinigen.

14 Transportieren

14.1 Hoch-Entaster transportieren

- ▶ Hoch-Entaster ausschalten und Akku herausnehmen.
- ▶ Kettenschutz so über die Führungsschiene schieben, dass er die gesamte Führungsschiene abdeckt.
- ▶ Schaft vollständig einschieben.

Hoch-Entaster tragen

- ▶ Hoch-Entaster mit einer Hand so am Schaft tragen, dass die Führungsschiene nach hinten zeigt.

Hoch-Entaster in einem Fahrzeug transportieren

- ▶ Hoch-Entaster so sichern, dass der Hoch-Entaster nicht umkippen und sich nicht bewegen kann.

14.2 Akku transportieren

- ▶ Hoch-Entaster ausschalten und Akku herausnehmen.
- ▶ Sicherstellen, dass der Akku im sicherheitsgerechten Zustand ist.
- ▶ Akku so verpacken, dass er sich in der Verpackung nicht bewegen kann.
- ▶ Verpackung so sichern, dass sie sich nicht bewegen kann.

Der Akku unterliegt den Anforderungen zum Transport gefährlicher Güter. Der Akku ist als UN 3480 (Lithium-Ionen-Batterien) eingestuft und wurde gemäß UN Handbuch Prüfungen und Kriterien Teil III, Unterabschnitt 38.3 geprüft.

Die Transportvorschriften sind unter www.stihl.com/safety-data-sheets angegeben.

15 Aufbewahren

15.1 Hoch-Entaster aufbewahren

- ▶ Hoch-Entaster ausschalten und Akku herausnehmen.
- ▶ Kettenschutz so über die Führungsschiene schieben, dass er die gesamte Führungsschiene abdeckt.
- ▶ Hoch-Entaster so aufbewahren, dass folgende Bedingungen erfüllt sind:
 - Der Hoch-Entaster ist außerhalb der Reichweite von Kindern.
 - Der Hoch-Entaster ist sauber und trocken.
- ▶ Falls der Hoch-Entaster länger als 30 Tage aufbewahrt wird: Führungsschiene und Sägekette abbauen.

15.2 Akku aufbewahren

STIHL empfiehlt, den Akku in einem Ladezustand zwischen 40 % und 60 % (2 grün leuchtende LEDs) aufzubewahren.

- ▶ Akku so aufbewahren, dass folgende Bedingungen erfüllt sind:
 - Der Akku ist außerhalb der Reichweite von Kindern.
 - Der Akku ist sauber und trocken.
 - Der Akku ist in einem geschlossenen Raum.
 - Der Akku ist getrennt vom Hoch-Entaster.
 - Falls der Akku im Ladegerät aufbewahrt wird: Netzstecker ziehen und den Akku mit einem Ladezustand zwischen 40 % und 60 % (2 grün leuchtende LEDs) aufbewahren.
 - Der Akku ist im Temperaturbereich zwischen - 10 °C und + 50 °C.

HINWEIS

- Falls der Akku nicht so aufbewahrt wird, wie es in dieser Gebrauchsanleitung beschrieben ist, kann sich der Akku tiefentladen und dadurch irreparabel beschädigt werden.
 - ▶ Einen entladenen Akku vor dem Aufbewahren laden. STIHL empfiehlt den Akku in einem Ladezustand zwischen 40 % und 60 % (2 grün leuchtende LEDs) aufzubewahren.
 - ▶ Akku getrennt vom Hoch-Entaster aufbewahren.

16 Reinigen

16.1 Hoch-Entaster reinigen

- ▶ Hoch-Entaster ausschalten und Akku herausnehmen.

- ▶ Hoch-Entaster mit einem feuchten Tuch oder STIHL Harzlöser reinigen.
- ▶ Lüftungsschlitze mit einem Pinsel reinigen.
- ▶ Fremdkörper aus dem Akku-Schacht entfernen und den Akku-Schacht mit einem feuchten Tuch reinigen.
- ▶ Elektrische Kontakte im Akku-Schacht mit einem Pinsel oder einer weichen Bürste reinigen.
- ▶ Kettenraddeckel abbauen.
- ▶ Bereich um das Kettenrad mit einem feuchten Tuch oder STIHL Harzlöser reinigen.
- ▶ Kettenraddeckel anbauen.

16.2 Führungsschiene und Sägekette reinigen

- ▶ Hoch-Entaster ausschalten und Akku herausnehmen.
- ▶ Führungsschiene und Sägekette abbauen.

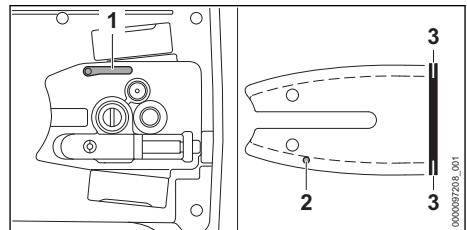

- ▶ Ölaustrittskanal (1), Öleintrittsbohrung (2) und Nut (3) mit einem Pinsel, einer weichen Bürste oder STIHL Harzlöser reinigen.
- ▶ Sägekette mit einem Pinsel, einer weichen Bürste oder STIHL Harzlöser reinigen.
- ▶ Führungsschiene und Sägekette anbauen.

16.3 Luftfilter reinigen

- ▶ Hoch-Entaster ausschalten und Akku herausnehmen.

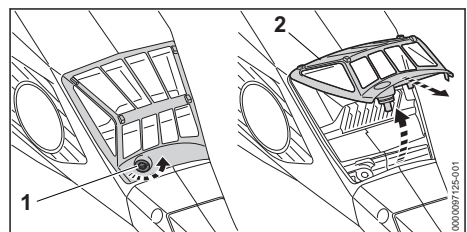

- ▶ Bereich um den Luftfilter (2) mit einem feuchten Tuch oder einem Pinsel reinigen.
- ▶ Schraube (1) so lange gegen den Uhrzeigersinn drehen, bis sich der Luftfilter (2) abnehmen lässt.
- ▶ Luftfilter (2) nach oben klappen und abnehmen.

- ▶ Schmutz auf der Außenseite des Luftfilters (2) unter fließendem Wasser abspülen.
- ▶ Falls der Luftfilter (2) beschädigt ist: Luftfilter (2) ersetzen.
- ▶ Luftfilter (2) an der Luft trocknen lassen.
- ▶ Luftfilter (2) in das Gehäuse einsetzen und nach unten klappen.
Der Luftfilter (2) muss ringsum bündig am Gehäuse anliegen.
- ▶ Schraube (1) eindrehen und fest anziehen.

16.4 Akku reinigen

- ▶ Akku mit einem feuchten Tuch reinigen.

17 Warten

17.1 Wartungsintervalle

Wartungsintervalle sind abhängig von den Umgebungsbedingungen und den Arbeitsbedingungen. STIHL empfiehlt folgende Wartungsintervalle:

Alle 50 Betriebsstunden

- ▶ Luftfilter reinigen.

Jährlich

- ▶ Hoch-Entaster von einem STIHL Fachhändler prüfen lassen.

17.2 Führungsschiene entgraten

An der Außenkante der Führungsschiene kann sich ein Grat bilden.

- ▶ Grat mit einer Flachfeile oder einem STIHL Führungsschienenrichter entfernen.
- ▶ Falls Unklarheiten bestehen: Einen STIHL Fachhändler aufsuchen.

17.3 Sägekette schärfen

Es erfordert viel Übung, Sägeketten richtig zu schärfen.

STIHL Feilen, STIHL Feilhilfen, STIHL Schärfgewärte und die Broschüre „STIHL Sägeketten schärfen“ helfen, die Sägekette richtig zu schärfen. Die Broschüre ist unter www.stihl.com/sharpening-brochure verfügbar.

STIHL empfiehlt, Sägeketten von einem STIHL Fachhändler schärfen zu lassen.



WARNUNG

- Die Schneidezähne der Sägekette sind scharf. Der Benutzer kann sich schneiden.
 - ▶ Arbeitshandschuhe aus widerstandsfähigem Material tragen.

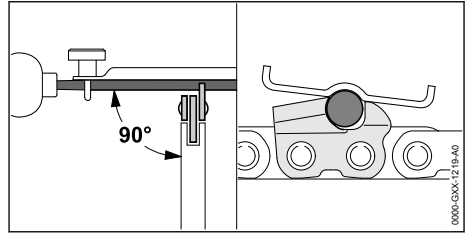

- ▶ Jeden Schneidezahn mit einer Rundfeile so feilen, dass folgende Bedingungen erfüllt sind:
 - Die Rundfeile passt zur Teilung der Sägekette.
 - Die Rundfeile wird von innen nach außen geführt.
 - Die Rundfeile wird im rechten Winkel zur Führungsschiene geführt.
 - Der Schärfwinkel von 30° wird eingehalten.

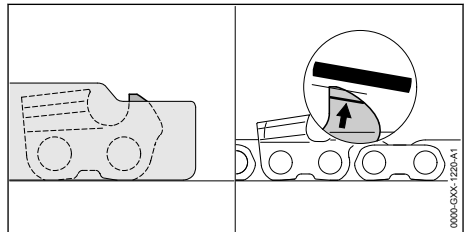

- ▶ Tiefenbegrenzer mit einer Flachfeile so feilen, dass sie bündig mit der STIHL Feillehre und parallel zur Verschleißmarkierung sind. Die STIHL Feillehre muss zur Teilung der Sägekette passen.
- ▶ Falls Unklarheiten bestehen: Einen STIHL Fachhändler aufsuchen.

18 Reparieren

18.1 Hoch-Entaster und Akku reparieren



Der Benutzer kann den Hoch-Entaster, die Führungsschiene, Sägekette und den Akku nicht selbst reparieren.

- ▶ Falls der Hoch-Entaster, die Führungsschiene oder Sägekette beschädigt sind: Hoch-Entaster nicht verwenden und einen STIHL Fachhändler aufsuchen.
- ▶ Falls der Akku defekt oder beschädigt ist: Akku ersetzen.

19 Störungen beheben

19.1 Störungen des Hoch-Entasters oder des Akkus beheben

Störung	LEDs am Akku	Ursache	Abhilfe
Der Hoch-Entaster läuft beim Einschalten nicht an.	1 LED blinkt grün.	Der Ladezustand des Akkus ist zu gering.	▶ Akku so laden, wie es in der Gebrauchsanleitung Ladegeräte STIHL AL 101, 301, 301-4, 500 beschrieben ist.
	1 LED leuchtet rot.	Der Akku ist zu warm oder zu kalt.	▶ Akku herausnehmen. ▶ Akku abkühlen oder erwärmen lassen.
	3 LEDs blinken rot.	Im Hoch-Entaster besteht eine Störung.	▶ Akku herausnehmen. ▶ Elektrische Kontakte im Akku-Schacht reinigen. ▶ Akku einsetzen. ▶ Hoch-Entaster einschalten. ▶ Falls weiterhin 3 LEDs rot blinken: Hoch-Entaster nicht verwenden und einen STIHL Fachhändler aufsuchen.
	3 LEDs leuchten rot.	Der Hoch-Entaster ist zu warm.	▶ Akku herausnehmen. ▶ Hoch-Entaster abkühlen lassen.
	4 LEDs blinken rot.	Im Akku besteht eine Störung.	▶ Akku herausnehmen und erneut einsetzen. ▶ Hoch-Entaster einschalten. ▶ Falls weiterhin 4 LEDs rot blinken: Akku nicht verwenden und einen STIHL Fachhändler aufsuchen.
		Die elektrische Verbindung zwischen dem Hoch-Entaster und dem Akku ist unterbrochen.	▶ Akku herausnehmen. ▶ Elektrische Kontakte im Akku-Schacht reinigen. ▶ Akku einsetzen.
		Der Hoch-Entaster oder der Akku sind feucht.	▶ Hoch-Entaster oder Akku trocknen lassen.
Der Hoch-Entaster schaltet im Betrieb ab.	3 LEDs leuchten rot.	Der Hoch-Entaster ist zu warm.	▶ Akku herausnehmen. ▶ Hoch-Entaster abkühlen lassen.
		Es besteht eine elektrische Störung.	▶ Akku herausnehmen und erneut einsetzen. ▶ Hoch-Entaster einschalten.
Die Betriebszeit des Hoch-Entasters ist zu kurz.		Der Akku ist nicht vollständig geladen.	▶ Akku vollständig laden, wie es in der Gebrauchsanleitung Ladegeräte STIHL AL 101, 301, 301-4, 500 beschrieben ist.
		Die Lebensdauer des Akkus ist überschritten.	▶ Akku ersetzen.
Im Schnittbereich raucht es oder es riecht verbrannt.		Die Sägekette ist nicht richtig geschärft.	Sägekette richtig schärfen.
		Im Öltank ist zu wenig Sägeketten-Haftöl.	Sägeketten-Haftöl einfüllen.
		Die Kettenschmierung fördert zu wenig Sägeketten-Haftöl.	Hoch-Entaster nicht verwenden und einen STIHL Fachhändler aufsuchen.
		Die Sägekette ist zu stark gespannt.	Sägekette richtig spannen.

Störung	LEDs am Akku	Ursache	Abhilfe
		Der Hoch-Entaster wird nicht richtig angewendet.	Anwendung erklären lassen und üben.
Der Akku mit  kann nicht mit der STIHL connected App gefunden werden.		Die Bluetooth®-Funkschnittstelle am Akku oder am mobilen Endgerät ist deaktiviert.	▶ Bluetooth®-Funkschnittstelle am Akku und am mobilen Endgerät aktivieren.
		Die Entfernung zwischen Akku und mobilem Endgerät ist zu groß.	▶ Entfernung verringern,  20.4. ▶ Falls der Akku weiterhin nicht mit der STIHL connected App gefunden werden kann: Einen STIHL Fachhändler aufsuchen.

19.2 Produktunterstützung und Hilfe zur Anwendung

Produktunterstützung und Hilfe zur Anwendung sind bei einem STIHL Fachhändler erhältlich.

Kontaktmöglichkeiten und weitere Informationen sind unter <https://support.stihl.com> oder www.stihl.com zu finden.

20 Technische Daten

20.1 Hoch-Entaster STIHL HTA 135

- Zulässige Akkus:
 - STIHL AP
 - STIHL AR
- Gewicht ohne Akku: 6,8 kg
- Maximaler Inhalt des Öltanks: 220 cm³ (0,22 l)
- Elektrische Schutzart: IPX4 (Schutz gegen allseitiges Spritzwasser)

Die Laufzeit ist unter www.stihl.com/battery-life angegeben.

20.2 Kettenräder

Folgende Kettenräder können verwendet werden:

- 7-zählig für 3/8" P
- 8-zählig für 1/4" P

20.3 Mindestnutztiefe der Führungsschienen

Die Mindestnutztiefe hängt von der Teilung der Führungsschiene ab.

- 3/8" P: 5 mm
- 1/4" P: 4 mm

20.4 Akku STIHL AP

- Akku-Technologie: Lithium-Ionen
- Spannung: 36 V
- Kapazität in Ah: siehe Leistungsschild
- Energieinhalt in Wh: siehe Leistungsschild

- Gewicht in kg: siehe Leistungsschild
- Zulässiger Temperaturbereich für Verwendung und Aufbewahrung: - 10 °C bis + 50 °C

- Bluetooth®-Funkschnittstelle (nur für Akkus mit ):

- Datenverbindung: Bluetooth® 5.1. Das mobile Endgerät muss mit Bluetooth® Low Energy 5.0 kompatibel sein und Generic Access Profile (GAP) unterstützen.
- Frequenzband: ISM-Band 2,4 GHz
- Abgestrahlte maximale Sendeleistung: 1 mW
- Signalreichweite: ca. 10 m. Die Signalstärke ist abhängig von den Umgebungsbedingungen und dem mobilen Endgerät. Die Reichweite kann je nach äußeren Bedingungen, einschließlich des verwendeten Empfangsgeräts, stark variieren. Innerhalb von geschlossenen Räumen und durch metallische Barrieren (zum Beispiel Wände, Regale, Koffer) kann die Reichweite deutlich geringer sein.
- Anforderungen an das Betriebssystem des mobilen Endgeräts: Android oder iOS (in der aktuellen Version oder höher)

20.5 Schallwerte und Vibrationswerte

Der K-Wert für die Schalldruckpegel beträgt 2 dB(A). Der K-Wert für die Schalleistungspegel beträgt 2 dB(A). Der K-Wert für die Vibrationswerte beträgt 2 m/s².

STIHL empfiehlt, einen Gehörschutz zu tragen.

- Schalldruckpegel L_{pA} gemessen nach ISO 22868 für 3/8" P: 88 dB(A)
- Schalldruckpegel L_{pA} gemessen nach ISO 22868 für 1/4" P: 83 dB(A)

- Schallleistungspegel L_{WA} gemessen nach ISO 22868 für 3/8" P: 102 dB(A)
- Schallleistungspegel L_{WA} gemessen nach ISO 22868 für 1/4" P: 96 dB(A)

Schaft ganz eingeschoben:

- Vibrationswert a_{HV} gemessen nach ISO 22867
 - Bedienungsgriff: 4,3 m/s²
 - Griffschlauch: 5,1 m/s²

Schaft voll ausgezogen:

- Vibrationswert a_{HV} gemessen nach ISO 22867
 - Bedienungsgriff: 4,1 m/s²
 - Griffschlauch: 5,6 m/s²

Die angegebenen Vibrationswerte wurden nach einem genormten Prüfverfahren gemessen und können zum Vergleich von Elektrogeräten herangezogen werden. Die tatsächlich auftretenden Vibrationswerte können von den angegebenen Werten abweichen, abhängig von der Art der Anwendung. Die angegebenen Vibrationswerte

können zu einer ersten Einschätzung der Vibrationsbelastung verwendet werden. Die tatsächliche Vibrationsbelastung muss eingeschätzt werden. Dabei können auch die Zeiten berücksichtigt werden, in denen das Elektrogerät abgeschaltet ist, und solche, in denen es zwar eingeschaltet ist, aber ohne Belastung läuft.

Informationen zur Erfüllung der Arbeitgeberrichtlinie Vibration 2002/44/EG sind unter www.stihl.com/vib angegeben.

20.6 REACH

REACH bezeichnet eine EG-Verordnung zur Registrierung, Bewertung und Zulassung von Chemikalien.

Informationen zur Erfüllung der REACH Verordnung sind unter www.stihl.com/reach angegeben.

21 Kombinationen der Führungsschienen und Sägeketten

21.1 Hoch-Entaster STIHL HTA 135

Teilung	Treibglieddicke/Nutweite	Länge	Führungsschiene	Zähnezahl Umlenkstern	Anzahl Treibglieder	Sägekette
3/8" P	1,1 mm	25 cm	Rollomatic E / Light 04	7	39	61 PMM3 (Typ 3610)
		30 cm	Rollomatic E Mini / Light 01	7	44	
			Rollomatic E Mini light / Light P01			
		35 cm	Rollomatic E / Light 04	7	50	
1/4" P	1,1 mm	30 cm	Rollomatic E Mini / Light 01	8	64	71 PM3 (Typ 3670)

Die Schnittlänge einer Führungsschiene hängt vom verwendeten Hoch-Entaster und von der verwendeten Sägekette ab. Die tatsächliche Schnittlänge einer Führungsschiene kann geringer als die angegebene Länge sein.

22 Kombinationen aus Tragsystemen

22.1 Kombinationen aus Tragsystemen

Der Hoch-Entaster muss in Kombination mit einem Tragsystem verwendet werden. Tragsysteme, die verwendet werden dürfen, sind hier angegeben:



Einschultergurt



Doppelschultergurt



Akku-Gürtel mit angebaute "Gürteltasche AP mit Anschlussleitung" zusammen mit dem Einschultergurt



Akku-Gürtel mit Traggurt und angebaute "Gürteltasche AP mit Anschlussleitung" zusammen mit dem Anlagenpolster



Akku STIHL AR, zusammen mit dem Anlagenpolster



Tragsystem mit eingebauter „Gürtelta-sche AP mit Anschlussleitung“ zusammen mit dem Anlagepolster



Rückentragsystem RTS

23 Ersatzteile und Zubehör

23.1 Ersatzteile und Zubehör

STIHL Diese Symbole kennzeichnen original STIHL Ersatzteile und original STIHL Zubehör.

STIHL empfiehlt, original STIHL Ersatzteile und original STIHL Zubehör zu verwenden.

Ersatzteile und Zubehör anderer Hersteller können durch STIHL hinsichtlich Zuverlässigkeit, Sicherheit und Eignung trotz laufender Marktbeobachtung nicht beurteilt werden und STIHL kann für deren Einsatz auch nicht einstehen.

Original STIHL Ersatzteile und original STIHL Zubehör sind bei einem STIHL Fachhändler erhältlich.

24 Entsorgen

24.1 Hoch-Entaster und Akku entsorgen

Informationen zur Entsorgung sind bei der örtlichen Verwaltung oder bei einem STIHL Fachhändler erhältlich.

Eine unsachgemäße Entsorgung kann die Gesundheit schädigen und die Umwelt belasten.

- ▶ STIHL Produkte einschließlich Verpackung gemäß den örtlichen Vorschriften einer geeigneten Sammelstelle für Wiederverwertung zuführen.
- ▶ Nicht mit dem Hausmüll entsorgen.

25 EU-Konformitätserklärung

25.1 Hoch-Entaster STIHL HTA 135

ANDREAS STIHL AG & Co. KG
Badstraße 115
D-71336 Waiblingen

Deutschland

erklärt in alleiniger Verantwortung, dass

- Bauart: Akku-Hoch-Entaster
- Fabrikmarke: STIHL
- Typ: HTA 135
- Serienidentifizierung: LA01

den einschlägigen Bestimmungen der Richtlinien 2011/65/EU, 2006/42/EG und 2014/30/EU entspricht und in Übereinstimmung mit den jeweils zum Produktionsdatum gültigen Versionen der folgenden Normen entwickelt und gefertigt worden ist: EN 55014-1, EN 55014-2, EN 62841-1, unter Berücksichtigung von EN ISO 11680-1 und EN 62841-4-1.

Die EG-Baumusterprüfung nach Richtlinie 2006/42/EG, Art. 12.3(b) wurde durchgeführt bei: VDE Prüf- u. Zertifizierungsinstitut (NB 0366), Merianstraße 28, 63069 Offenbach, Deutschland – Zertifizierungsnummer HTA 135: 40051625

Die Technischen Unterlagen sind bei der Produktzulassung der AND-REAS STIHL AG & Co. KG aufbewahrt.

Das Baujahr, das Herstellungsland und die Maschinenummer sind auf dem Hoch-Entaster angegeben.

Waiblingen, 20.04.2020

ANDREAS STIHL AG & Co. KG

J. Hoffmann

i. V.

Dr. Jürgen Hoffmann, Abteilungsleiter Produktzulassung, -regulierung

26 Anschriften

26.1 STIHL Hauptverwaltung

ANDREAS STIHL AG & Co. KG
Postfach 1771
D-71307 Waiblingen

26.2 STIHL Vertriebsgesellschaften

DEUTSCHLAND

STIHL Vertriebszentrale AG & Co. KG
Robert-Bosch-Straße 13
64807 Dieburg
Telefon: +49 6071 3055358

ÖSTERREICH

STIHL Ges.m.b.H.
Fachmarktstraße 7
2334 Vösendorf
Telefon: +43 1 86596370

SCHWEIZ

STIHL Vertriebs AG

Isenrietstraße 4
8617 Mönchaltorf
Telefon: +41 44 9493030

TSCHECHISCHE REPUBLIK

Andreas STIHL, spol. s r.o.
Chrlická 753
664 42 Modřice

26.3 STIHL Importeure

BOSNIEN-HERZEGOWINA

UNIKOMERC d. o. o.
Bišće polje bb
88000 Mostar
Telefon: +387 36 352560
Fax: +387 36 350536

KROATIEN

UNIKOMERC - UVOZ d.o.o.
Sjedište:
Amruševa 10, 10000 Zagreb
Prodaja:
Ulica Kneza Ljudevita Posavskog 56, 10410
Velika Gorica
Telefon: +385 1 6370010
Fax: +385 1 6221569

TÜRKEI

SADAL TARIM MAKİNELERİ DIŞ TİCARET A.Ş.
Hürriyet Mahallesi Manas Caddesi No.1
35473 Menderes, İzmir
Telefon: +90 232 210 32 32
Fax: +90 232 210 32 33

27 Allgemeine Sicherheitshinweise für Elektrowerkzeuge

27.1 Einleitung

Dieses Kapitel gibt die in der Norm EN/IEC 62841 für handgeführte motorbetriebene Elektrowerkzeuge vorformulierten, allgemeinen Sicherheitshinweise wieder.

STIHL muss diese Texte abdrucken.

Die unter "Elektrische Sicherheit" angegebenen Sicherheitshinweise zur Vermeidung eines elektrischen Schlags sind für STIHL Akku-Produkte nicht anwendbar.

WARNUNG

- **Lesen Sie alle Sicherheitshinweise, Anweisungen, Bebilderungen und technischen Daten, mit denen dieses Elektrowerkzeug versehen ist.** Versäumnisse bei der Einhaltung der nachfolgenden Anweisungen können elektrischen Schlag, Brand und/oder schwere Verletzungen verursachen. **Bewahren Sie alle Sicherheitshinweise und Anweisungen für die Zukunft auf.**

Der in den Sicherheitshinweisen verwendete Begriff „Elektrowerkzeug“ bezieht sich auf netzbetriebene Elektrowerkzeuge (mit Netzleitung) oder auf akkubetriebene Elektrowerkzeuge (ohne Netzleitung).

27.2 Arbeitsplatzsicherheit

- a) **Halten Sie Ihren Arbeitsbereich sauber und gut beleuchtet.** Unordnung oder unbeleuchtete Arbeitsbereiche können zu Unfällen führen.
- b) **Arbeiten Sie mit dem Elektrowerkzeug nicht in explosionsgefährdeter Umgebung, in der sich brennbare Flüssigkeiten, Gase oder Stäube befinden.** Elektrowerkzeuge erzeugen Funken, die den Staub oder die Dämpfe entzünden können.
- c) **Halten Sie Kinder und andere Personen während der Benutzung des Elektrowerkzeugs fern.** Bei Ablenkung können Sie die Kontrolle über das Elektrowerkzeug verlieren.

27.3 Elektrische Sicherheit

- a) **Der Anschlussstecker des Elektrowerkzeugs muss in die Steckdose passen. Der Stecker darf in keiner Weise verändert werden. Verwenden Sie keine Adapterstecker gemeinsam mit schutzgeerdeten Elektrowerkzeugen.** Unveränderte Stecker und passende Steckdosen verringern das Risiko eines elektrischen Schlages.
- b) **Vermeiden Sie Körperkontakt mit geerdeten Oberflächen wie von Rohren, Heizungen, Herden und Kühlschränken.** Es besteht ein erhöhtes Risiko durch elektrischen Schlag, wenn Ihr Körper geerdet ist.
- c) **Halten Sie Elektrowerkzeuge von Regen oder Nässe fern.** Das Eindringen von Wasser in ein Elektrowerkzeug erhöht das Risiko eines elektrischen Schlages.

- d) **Zweckentfremden Sie die Anschlussleitung nicht. Verwenden Sie die Anschlussleitung niemals zum Tragen, Ziehen oder um den Stecker des Elektrowerkzeugs herauszuziehen. Halten Sie die Anschlussleitung fern von Hitze, Öl, scharfen Kanten oder sich bewegenden Teilen.** Beschädigte oder verwickelte Anschlussleitungen erhöhen das Risiko eines elektrischen Schlages.
 - e) **Wenn Sie mit einem Elektrowerkzeug im Freien arbeiten, verwenden Sie nur Verlängerungsleitungen, die auch für den Außenbereich geeignet sind.** Die Anwendung einer für den Außenbereich geeigneten Verlängerungsleitung verringert das Risiko eines elektrischen Schlages.
 - f) **Wenn der Betrieb des Elektrowerkzeugs in feuchter Umgebung nicht vermeidbar ist, verwenden Sie einen Fehlerstromschutzschalter.** Der Einsatz eines Fehlerstromschutzschalters vermindert das Risiko eines elektrischen Schlages.
- des Elektrowerkzeugs befindet, kann zu Verletzungen führen.
- e) **Vermeiden Sie eine abnormale Körperhaltung. Sorgen Sie für einen sicheren Stand und halten Sie jederzeit das Gleichgewicht.** Dadurch können Sie das Elektrowerkzeug in unerwarteten Situationen besser kontrollieren.
 - f) **Tragen Sie geeignete Kleidung. Tragen Sie keine weite Kleidung oder Schmuck. Halten Sie Haare und Kleidung fern von sich bewegenden Teilen.** Lockere Kleidung, Schmuck oder lange Haare können von sich bewegenden Teilen erfasst werden.
 - g) **Wenn Staubabsaug- und -auffangeinrichtungen montiert werden können, sind diese anzuschließen und richtig zu verwenden.** Verwendung einer Staubabsaugung kann Gefährdungen durch Staub verringern.
 - h) **Wiegen Sie sich nicht in falscher Sicherheit und setzen Sie sich nicht über die Sicherheitsregeln für Elektrowerkzeuge hinweg, auch wenn Sie nach vielfachem Gebrauch mit dem Elektrowerkzeug vertraut sind.** Achtloses Handeln kann binnen Sekundenbruchteilen zu schweren Verletzungen führen.

27.4 Sicherheit von Personen

- a) **Seien Sie aufmerksam, achten Sie darauf, was Sie tun, und gehen Sie mit Vernunft an die Arbeit mit einem Elektrowerkzeug. Benutzen Sie kein Elektrowerkzeug, wenn Sie müde sind oder unter dem Einfluss von Drogen, Alkohol oder Medikamenten stehen.** Ein Moment der Unachtsamkeit beim Gebrauch des Elektrowerkzeugs kann zu ernsthaften Verletzungen führen.
- b) **Tragen Sie persönliche Schutzausrüstung und immer eine Schutzbrille.** Das Tragen persönlicher Schutzausrüstung, wie Staubmaske, rutschfeste Sicherheitsschuhe, Schutzhelm oder Gehörschutz, je nach Art und Einsatz des Elektrowerkzeugs, verringert das Risiko von Verletzungen.
- c) **Vermeiden Sie eine unbeabsichtigte Inbetriebnahme. Vergewissern Sie sich, dass das Elektrowerkzeug ausgeschaltet ist, bevor Sie es an die Stromversorgung und/oder den Akku anschließen, es aufnehmen oder tragen.** Wenn Sie beim Tragen des Elektrowerkzeugs den Finger am Schalter haben oder das Elektrowerkzeug eingeschaltet an die Stromversorgung anschließen, kann dies zu Unfällen führen.
- d) **Entfernen Sie Einstellwerkzeuge oder Schraubenschlüssel, bevor Sie das Elektrowerkzeug einschalten.** Ein Werkzeug oder Schlüssel, der sich in einem drehenden Teil

27.5 Verwendung und Behandlung des Elektrowerkzeugs

- a) **Überlasten Sie das Elektrowerkzeug nicht. Verwenden Sie für Ihre Arbeit das dafür bestimmte Elektrowerkzeug.** Mit dem passenden Elektrowerkzeug arbeiten Sie besser und sicherer im angegebenen Leistungsbereich.
- b) **Benutzen Sie kein Elektrowerkzeug, dessen Schalter defekt ist.** Ein Elektrowerkzeug, das sich nicht mehr ein- oder ausschalten lässt, ist gefährlich und muss repariert werden.
- c) **Ziehen Sie den Stecker aus der Steckdose und/oder entfernen Sie einen abnehmbaren Akku, bevor Sie Geräteeinstellungen vornehmen, Einsatzwerkzeugteile wechseln oder das Elektrowerkzeug weglegen.** Diese Vorsichtsmaßnahme verhindert den unbeabsichtigten Start des Elektrowerkzeugs.
- d) **Bewahren Sie unbenutzte Elektrowerkzeuge außerhalb der Reichweite von Kindern auf. Lassen Sie keine Personen das Elektrowerkzeug benutzen, die mit diesem nicht vertraut sind oder diese Anweisungen nicht gelesen haben.** Elektrowerkzeuge sind gefährlich,

wenn sie von unerfahrenen Personen benutzt werden.

- e) **Pflegen Sie Elektrowerkzeuge und Einsatzwerkzeug mit Sorgfalt. Kontrollieren Sie, ob bewegliche Teile einwandfrei funktionieren und nicht klemmen, ob Teile gebrochen oder so beschädigt sind, dass die Funktion des Elektrowerkzeugs beeinträchtigt ist. Lassen Sie beschädigte Teile vor dem Einsatz des Elektrowerkzeugs reparieren.** Viele Unfälle haben ihre Ursache in schlecht gewarteten Elektrowerkzeugen.
- f) **Halten Sie Schneidwerkzeuge scharf und sauber.** Sorgfältig gepflegte Schneidwerkzeuge mit scharfen Schneidkanten verklemmen sich weniger und sind leichter zu führen.
- g) **Verwenden Sie Elektrowerkzeug, Einsatzwerkzeug, Einsatzwerkzeuge usw. entsprechend diesen Anweisungen. Berücksichtigen Sie dabei die Arbeitsbedingungen und die ausführende Tätigkeit.** Der Gebrauch von Elektrowerkzeugen für andere als die vorgesehenen Anwendungen kann zu gefährlichen Situationen führen.
- h) **Halten Sie Griffe und Griffflächen trocken, sauber und frei von Öl und Fett.** Rutschige Griffe und Griffflächen erlauben keine sichere Bedienung und Kontrolle des Elektrowerkzeugs in unvorhergesehenen Situationen.

27.6 Verwendung und Behandlung des Akkuwerkzeugs

- a) **Laden Sie die Akkus nur mit Ladegeräten auf, die vom Hersteller empfohlen werden.** Durch ein Ladegerät, das für eine bestimmte Art von Akkus geeignet ist, besteht Brandgefahr, wenn es mit anderen Akkus verwendet wird.
- b) **Verwenden Sie nur die dafür vorgesehenen Akkus in den Elektrowerkzeugen.** Der Gebrauch von anderen Akkus kann zu Verletzungen und Brandgefahr führen.
- c) **Halten Sie den nicht benutzten Akku fern von Büroklammern, Münzen, Schlüsseln, Nägeln, Schrauben oder anderen kleinen Metallgegenständen, die eine Überbrückung der Kontakte verursachen könnten.** Ein Kurzschluss zwischen den Akkukontakten kann Verbrennungen oder Feuer zur Folge haben.
- d) **Bei falscher Anwendung kann Flüssigkeit aus dem Akku austreten. Vermeiden Sie den**

Kontakt damit. Bei zufälligem Kontakt mit Wasser abspülen. Wenn die Flüssigkeit in die Augen kommt, nehmen Sie zusätzlich ärztliche Hilfe in Anspruch. Austretende Akkufflüssigkeit kann zu Hautreizungen oder Verbrennungen führen.

- e) **Benutzen Sie keinen beschädigten oder veränderten Akku.** Beschädigte oder veränderte Akkus können sich unvorhersehbar verhalten und zu Feuer, Explosion oder Verletzungsgefahr führen.
- f) **Setzen Sie einen Akku keinem Feuer oder zu hohen Temperaturen aus.** Feuer oder Temperaturen über 130 °C (265 °F) können eine Explosion hervorrufen.
- g) **Befolgen Sie alle Anweisungen zum Laden und laden Sie den Akku oder das Akkuwerkzeug niemals außerhalb des in der Betriebsanleitung angegebenen Temperaturbereichs.** Falsches Laden oder Laden außerhalb des zugelassenen Temperaturbereichs kann den Akku zerstören und die Brandgefahr erhöhen.

27.7 Service

- a) **Lassen Sie Ihr Elektrowerkzeug nur von qualifiziertem Fachpersonal und nur mit Original-Ersatzteilen reparieren.** Damit wird sichergestellt, dass die Sicherheit des Elektrowerkzeugs erhalten bleibt.
- b) **Warten Sie niemals beschädigte Akkus.** Sämtliche Wartung von Akkus sollte nur durch den Hersteller oder bevollmächtigte Kundendienststellen erfolgen.

Table des matières

1	Préface.....	30
2	Informations concernant la présente Notice d'emploi.....	30
3	Vue d'ensemble.....	31
4	Prescriptions de sécurité.....	32
5	Préparatifs avant l'utilisation de la perche élagueuse.....	40
6	Recharge de la batterie et DEL.....	41
7	Activation et désactivation de l'interface radio Bluetooth®.....	41
8	Assemblage de la perche élagueuse.....	41
9	Introduction et extraction de la batterie.....	45
10	Mise en marche et arrêt de la perche élagueuse.....	45
11	Contrôle de la perche élagueuse et de la batterie.....	46

12	Travail avec la perche élagueuse.....	47
13	Après le travail.....	49
14	Transport.....	49
15	Rangement.....	49
16	Nettoyage.....	50
17	Maintenance.....	51
18	Réparation.....	51
19	Dépannage.....	52
20	Caractéristiques techniques.....	53
21	Combinaisons de guide-chaînes et de chaînes de tronçonneuse.....	54
22	Combinaisons de systèmes de portage.....	55
23	Pièces de rechange et accessoires.....	55
24	Mise au rebut.....	55
25	Déclaration de conformité UE.....	56
26	Déclaration de conformité UKCA.....	56
27	Indications générales de sécurité pour outils électroportatifs.....	57

1 Préface

Chère cliente, cher client,

Nous vous remercions d'avoir choisi un produit STIHL. Dans le développement et la fabrication de nos produits, nous mettons tout en œuvre pour garantir une excellente qualité répondant aux besoins de nos clients. Nos produits se distinguent par une grande fiabilité, même en cas de sollicitations extrêmes.

STIHL garantit également la plus haute qualité au niveau du service après-vente. Nos revendeurs spécialisés fournissent des conseils compétents, aident nos clients à se familiariser avec nos produits et assurent une assistance technique complète.

STIHL se déclare résolument en faveur d'un développement durable et d'une gestion responsable de la nature. La présente Notice d'emploi vous aidera à utiliser votre produit STIHL en toute sécurité et dans le respect de l'environnement, pendant toute sa longue durée de vie.

Nous vous remercions de votre confiance et vous souhaitons beaucoup de plaisir avec votre produit STIHL.



Dr. Nikolas Stihl

IMPORTANT ! LIRE CETTE NOTICE AVANT D'UTILISER CE PRODUIT ET LA CONSERVER PRÉCIEUSEMENT.

2 Informations concernant la présente Notice d'emploi

2.1 Documents applicables

Les consignes de sécurité locales sont à respecter.

- ▶ Outre la présente Notice d'emploi, lire, comprendre et conserver les documents suivants :
 - Notice d'emploi du système de portage employé
 - Notice d'emploi Batterie STIHL AR
 - Notice d'emploi « Pochette AP à porter à la ceinture, avec cordon d'alimentation électrique »
 - Consignes de sécurité Batterie STIHL AP
 - Notice d'emploi des chargeurs STIHL AL 101, 301, 301-4, 500
 - Information de sécurité concernant les batteries STIHL et les produits STIHL à batterie intégrée : www.stihl.com/safety-data-sheets

Pour de plus amples informations sur STIHL connected et les produits compatibles, et pour trouver une réponse aux questions fréquentes (FAQ), voir le site Internet www.connect.stihl.com ou consulter un revendeur spécialisé STIHL.

Le nom et les symboles Bluetooth® sont des marques déposées et la propriété de la société Bluetooth SIG, Inc. Toute utilisation de ce nom/symbole par STIHL a lieu sous licence.

Les batteries portant le symbole  sont munies d'une interface radio Bluetooth®. Les interdictions d'utilisation locales (par ex. dans un avion ou un hôpital) doivent être respectées.

2.2 Marquage des avertissements dans le texte



AVERTISSEMENT

- Attire l'attention sur des dangers qui peuvent causer des blessures graves, voire mortelles.
 - ▶ Les mesures indiquées peuvent éviter des blessures graves, voire mortelles.

AVIS

- Attire l'attention sur des dangers pouvant causer des dégâts matériels.
 - ▶ Les mesures indiquées peuvent éviter des dégâts matériels.

2.3 Symboles employés dans le texte



Ce symbole renvoie à un chapitre de la présente Notice d'emploi.

3 Vue d'ensemble

3.1 Perche élagueuse STIHL HTA 135 et batterie

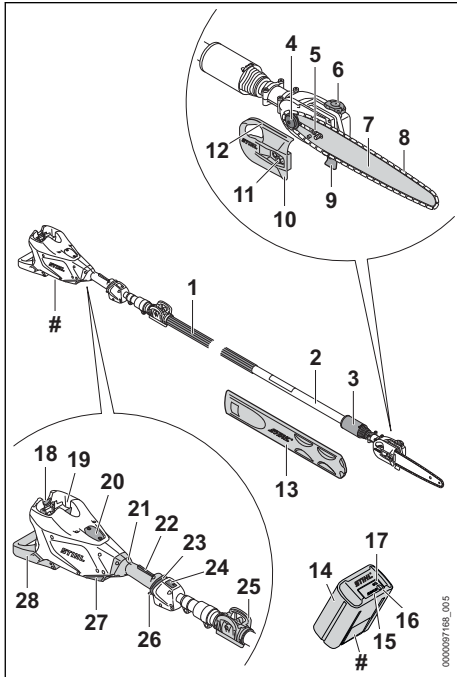

1 Gaine faisant office de poignée

La gaine faisant office de poignée sert à tenir et mener la perche élagueuse.

2 Tube

Le tube relie les différents composants.

3 Écrou de serrage

L'écrou de serrage sert au réglage de la longueur du tube.

4 Pignon

Le pignon entraîne la chaîne de tronçonneuse.

5 Vis de tension

La vis de tension permet le réglage de la tension de la chaîne.

6 Bouchon du réservoir à huile

Le bouchon du réservoir à huile ferme le réservoir à huile.

7 Guide-chaîne

Le guide-chaîne guide la chaîne.

8 Chaîne

La chaîne coupe le bois.

9 Butée

Pendant le travail, la butée sert à caler la perche élagueuse contre le bois.

10 Couvercle de pignon

Le couvercle de pignon recouvre le pignon et fixe le guide-chaîne sur la perche élagueuse.

11 Écrou

L'écrou fixe le couvercle de pignon sur la perche élagueuse.

12 Réglette de visée

La réglette de visée permet d'attaquer la coupe avec une grande précision.

13 Protège-chaîne

Le protège-chaîne protège contre le risque de contact avec la chaîne.

14 Batterie

La batterie fournit à la perche élagueuse l'énergie nécessaire au fonctionnement.

15 DEL

Les diodes électroluminescentes (DEL) indiquent le niveau de charge de la batterie et signalent des dérangements.

16 Touche

La touche active les DEL qui se trouvent sur la batterie. La touche active et désactive l'interface radio Bluetooth® (si elle est montée).

17 DEL « BLUETOOTH »® (seulement sur les batteries portant le symbole)

La DEL indique si l'interface radio Bluetooth® est activée ou désactivée.

18 Levier de verrouillage

Le levier de verrouillage immobilise la batterie dans le logement pour batterie.

19 Logement pour batterie

Logement dans lequel on introduit la batterie.

20 Pièce de recouvrement²

La pièce de recouvrement recouvre l'emplacement prévu pour un Smart Connector 2 A.

21 Poignée de commande

La poignée de commande sert à commander, tenir et mener la perche élagueuse.

22 Blocage de gâchette de commande

Le blocage de gâchette de commande déverrouille la gâchette de commande.

23 Bouton poussoir de déverrouillage

Le bouton poussoir de déverrouillage permet la mise en marche de la perche élagueuse.

24 DEL

La diode électroluminescente (DEL) indique l'état de la perche élagueuse.

25 Pince d'attache

La pince d'attache est prévue pour l'accrochage du système de portage.

26 Gâchette de commande

La gâchette de commande met la perche élagueuse en marche et l'arrête.

27 Filtre à air

Le filtre à air filtre l'air aspiré par le moteur.

28 Pied d'appui

Le pied d'appui permet de poser la perche élagueuse sur le sol.

Plaque signalétique avec numéro de machine**3.2 Symboles**

Les symboles qui peuvent être appliqués sur la perche élagueuse et la batterie ont les significations suivantes :

 Dans cette position, l'écrou de serrage est ouvert. Le tube peut être sorti.

 Dans cette position, l'écrou de serrage est fermé. Il n'est pas possible de sortir le tube.

 Ce symbole repère le réservoir à huile de chaîne adhésive.

 Ce symbole indique le sens de rotation de la chaîne.

+ Sens de rotation pour tendre la chaîne

 1 DEL est allumée de couleur rouge. La batterie est trop chaude ou trop froide.

 Ce symbole repère le bouton poussoir de déverrouillage.

 4 DEL clignotent de couleur rouge. Il y a un dérangement dans la batterie.

 La batterie a une interface radio Bluetooth® et elle peut être connectée avec l'application STIHL connected.

 Le chiffre situé à côté du symbole indique la capacité énergétique de la batterie suivant la spécification du fabricant des cellules. À l'utilisation pratique, la capacité énergétique réellement disponible est inférieure.

 Ne pas jeter le produit avec les ordures ménagères.

4 Prescriptions de sécurité**4.1 Symboles d'avertissement**

Les symboles d'avertissement appliqués sur la perche élagueuse ou la batterie ont les significations suivantes :

 Respecter les consignes de sécurité et les mesures à prendre.

 Il est nécessaire de lire, de bien comprendre et de conserver précieusement la Notice d'emploi.

 Porter des lunettes de protection, une protection auditive et un casque de protection.

 Porter des chaussures de protection.

 Porter des gants de travail.

 Respecter la distance de sécurité.

²La pièce de recouvrement fait partie du carter du moteur. N'enlever la pièce de recouvrement que pour monter un Smart Connector 2 A et la conserver précieusement pour pouvoir la remonter ultérieurement. N'utiliser la perche élagueuse que si la pièce de recouvrement est montée ou si un Smart Connector 2 A est monté.



Retirer la batterie pour les pauses de travail, le transport, le rangement, la maintenance ou la réparation de la machine.



Préserver la batterie de la chaleur et du feu.



Ne pas plonger la batterie dans un liquide quelconque.



Respecter la plage de températures admissibles pour la batterie.

4.2 Utilisation conforme à la destination

La perche élagueuse STIHL HTA 135 est conçue pour l'élagage ou la taille de grands arbres.

Il est interdit d'utiliser la perche élagueuse pour abattre des arbres.

La perche élagueuse peut être utilisée en cas de pluie.

La perche élagueuse est alimentée par une batterie STIHL AP ou par une batterie STIHL AR.

En combinaison avec l'application STIHL connected, la batterie portant le symbole  permet la personnalisation et la transmission d'informations concernant la batterie sur la base de la technologie Bluetooth®.

▲ AVERTISSEMENT

- L'utilisation de batteries qui ne sont pas autorisées par STIHL pour cette perche élagueuse risque de causer des incendies et des explosions. Cela peut causer des dégâts matériels et des personnes risquent de subir des blessures graves, voire mortelles.
 - ▶ Utiliser la perche élagueuse avec une batterie STIHL AP ou une batterie STIHL AR.
- Si la perche élagueuse ou la batterie n'est pas utilisée conformément à la destination prévue, cela peut causer des dégâts matériels et des personnes risquent de subir des blessures très graves, voire mortelles.
 - ▶ Utiliser la perche élagueuse comme décrit dans la présente Notice d'emploi.
 - ▶ Utiliser la batterie comme décrit dans la présente Notice d'emploi, dans la Notice d'emploi Batterie STIHL AR, dans l'application STIHL connected et sur le site Internet www.connect.stihl.com.

4.3 Exigences posées à l'utilisateur

▲ AVERTISSEMENT

- Les personnes qui n'ont pas reçu de formation adéquate ne peuvent pas reconnaître ou évaluer les dangers de la perche élagueuse et de la batterie. L'utilisateur ou d'autres personnes risquent de subir des blessures graves, voire mortelles.
 - ▶ Il est nécessaire de lire, de bien comprendre et de conserver précieusement la Notice d'emploi.
 - ▶ Si l'on confie la perche élagueuse ou la batterie à une autre personne : il faut y joindre la Notice d'emploi.
 - ▶ S'assurer que l'utilisateur remplit les conditions suivantes :
 - L'utilisateur est reposé.
 - L'utilisateur dispose de toute l'intégrité physique, sensorielle et mentale nécessaire pour être capable d'utiliser correctement la perche élagueuse et la batterie et de travailler avec cet équipement. Si l'utilisateur ne dispose pas de toute l'intégrité physique, sensorielle et mentale requise, il ne doit travailler avec cet équipement que sous la surveillance d'une personne responsable ou après avoir reçu, de cette personne responsable, toutes les instructions nécessaires.
 - L'utilisateur est capable de reconnaître et d'évaluer les dangers de la perche élagueuse et de la batterie.
 - L'utilisateur est majeur ou bien l'utilisateur faisant un apprentissage professionnel travaille sous la surveillance d'un instructeur conformément aux dispositions nationales applicables.
 - Avant de travailler pour la première fois avec la perche élagueuse, l'utilisateur a reçu les instructions nécessaires, du revendeur spécialisé STIHL ou d'une autre personne compétente.
 - L'utilisateur ne se trouve pas sous l'influence de l'alcool, de drogues ou de médicaments.
 - ▶ Au moindre doute : consulter un revendeur spécialisé STIHL.

4.4 Vêtements et équipement

▲ AVERTISSEMENT

- Au cours du travail, les cheveux longs risquent d'être happés par la perche élagueuse. L'utilisateur risque de subir des blessures graves.

- ▶ Les personnes aux cheveux longs doivent les nouer et les assurer de telle sorte qu'ils soient maintenus au-dessus des épaules.
- Au cours du travail, des objets peuvent être soulevés du sol et projetés à haute vitesse. L'utilisateur risque d'être blessé.



- ▶ Porter des lunettes de protection couvrant étroitement les yeux. Les lunettes de protection appropriées disponibles dans le commerce sont certifiées conformément à la norme EN 166 ou aux dispositions nationales en vigueur et portent le marquage correspondant.

- Le travail avec cette machine est bruyant. Le bruit peut causer des lésions de l'ouïe.



- ▶ Porter une protection auditive.

- Une chute d'objets peut causer des blessures à la tête.



- ▶ Porter un casque.

- Au cours du travail, la machine peut soulever de la poussière. L'aspiration de poussière est dangereuse pour la santé et peut donner lieu à des réactions allergiques.

- ▶ En cas de dégagement de poussière : porter un masque antipoussière.

- Des vêtements mal appropriés risquent de se prendre dans le bois, les broussailles ou la perche élagueuse. S'il ne porte pas les vêtements appropriés, l'utilisateur risque de subir des blessures graves.

- ▶ Porter des vêtements ajustés.
- ▶ Ne pas porter d'écharpe, ni de bijoux.

- Au cours du travail, l'utilisateur peut se couper en touchant le bois. Au cours du nettoyage ou de la maintenance, l'utilisateur peut entrer en contact avec la chaîne. L'utilisateur risque d'être blessé.



- ▶ Porter des gants de travail en matière résistante.

- S'il ne porte pas les chaussures appropriées, l'utilisateur risque de glisser. L'utilisateur risque d'être blessé.



- ▶ Porter des chaussures fermées et robustes, à semelle crantée antidérapante.

4.5 Aire de travail et voisinage

4.5.1 Perche élagueuse

▲ AVERTISSEMENT

- Des passants, des enfants et des animaux ne peuvent pas reconnaître et évaluer les dangers de la perche élagueuse et des objets soulevés et projetés par la perche élagueuse. Des passants, des enfants ou des animaux risquent d'être grièvement blessés et des dégâts matériels peuvent survenir.



- ▶ Veiller à ce que les passants, les enfants et les animaux restent une distance de sécurité de 15 m tout autour de l'aire de travail.

- ▶ Toujours respecter une distance de 15 m par rapport à tout objet.
- ▶ Ne pas laisser la perche élagueuse sans surveillance.
- ▶ Veiller à ce que des enfants ne puissent pas jouer avec la perche élagueuse.
- Les composants électriques de la perche élagueuse peuvent produire des étincelles. Dans un environnement contenant des matières facilement inflammables ou explosives, les étincelles risquent de causer des incendies et des explosions. Cela peut causer des dégâts matériels et des personnes risquent de subir des blessures graves, voire mortelles.
 - ▶ Ne pas travailler à proximité de matières facilement inflammables ou dans un environnement présentant des risques d'explosion.

4.5.2 Batterie

▲ AVERTISSEMENT

- Des passants, des enfants ou des animaux ne peuvent pas reconnaître et évaluer les dangers de la batterie. Des passants, des enfants ou des animaux risquent d'être grièvement blessés.
 - ▶ Veiller à ce que des passants, des enfants ou des animaux ne s'approchent pas.
 - ▶ Ne pas laisser la batterie sans surveillance.
 - ▶ Veiller à ce que des enfants ne puissent pas jouer avec la batterie.
- La batterie n'est pas protégée contre toutes les influences de l'environnement. Si la batterie est exposée à certaines influences de l'environnement, la batterie risque de prendre feu, d'exploser ou de subir des dommages

irréparables. Des personnes peuvent être grièvement blessées et des dégâts matériels peuvent survenir.



- ▶ Préserver la batterie de la chaleur et du feu.
- ▶ Ne jamais jeter la batterie au feu.



- ▶ Utiliser et conserver la batterie dans la plage de températures de - 10 °C et + 50 °C.



- ▶ Ne pas plonger la batterie dans un liquide.

- ▶ Tenir la batterie à l'écart de petits objets métalliques.
- ▶ Ne pas soumettre la batterie à une forte pression.
- ▶ Ne pas exposer la batterie aux micro-ondes.
- ▶ Tenir la batterie à l'écart des produits chimiques et des sels.

4.6 Bon état pour une utilisation en toute sécurité

4.6.1 Perche élagueuse

La perche élagueuse se trouve en bon état pour une utilisation en toute sécurité si les conditions suivantes sont remplies :

- La perche élagueuse ne présente aucun endommagement.
- La perche élagueuse est propre.
- Les éléments de commande fonctionnent et n'ont pas été modifiés.
- Le graissage de la chaîne fonctionne.
- La profondeur des traces d'usure du pignon ne dépasse pas 0,5 mm.
- Une combinaison de guide-chaîne et de chaîne indiquée dans la présente Notice d'emploi est montée.
- Le guide-chaîne et la chaîne sont montés correctement.
- La chaîne est correctement tendue.
- Des accessoires d'origine STIHL destinés à cette perche élagueuse sont montés.
- Les accessoires sont montés correctement.
- Le bouchon du réservoir à huile est fermé.

▲ AVERTISSEMENT

- Si l'état impeccable requis pour la sécurité n'est pas garanti, il est possible que des composants ne fonctionnent plus correctement et que des dispositifs de sécurité soient mis hors service. Des personnes risquent de subir des blessures graves, voire mortelles.

- ▶ Ne travailler avec la perche élagueuse que si elle ne présente aucun endommagement.
- ▶ Si la perche élagueuse est encrassée : nettoyer la perche élagueuse.
- ▶ N'apporter aucune modification à la perche élagueuse. Exception : montage d'une combinaison de guide-chaîne et de chaîne indiquée dans la présente Notice d'emploi.
- ▶ Si les éléments de commande ne fonctionnent pas : ne pas travailler avec la perche élagueuse.
- ▶ Monter des accessoires d'origine STIHL destinés à cette perche élagueuse.
- ▶ Monter le guide-chaîne et la chaîne comme décrit dans la présente Notice d'emploi.
- ▶ Monter les accessoires comme indiqué dans la présente Notice d'emploi ou dans la Notice d'emploi de ces accessoires.
- ▶ N'introduire aucun objet dans les orifices de la perche élagueuse.
- ▶ Fermer le bouchon du réservoir à huile.
- ▶ Remplacer les étiquettes d'avertissement usées ou endommagées.
- ▶ En cas de doute : demander conseil à un revendeur spécialisé STIHL.

4.6.2 Guide-chaîne

Le guide-chaîne se trouve en bon état pour une utilisation en toute sécurité si les conditions suivantes sont remplies :

- Le guide-chaîne ne présente aucun endommagement.
- Le guide-chaîne n'est pas déformé.
- La profondeur de la rainure atteint ou dépasse la profondeur de rainure minimale,  20.3.
- Les joues de la rainure ne présentent pas de bavures.
- La rainure du guide-chaîne n'est ni resserrée, ni évasée.

▲ AVERTISSEMENT

- Si le guide-chaîne n'est pas dans l'état impeccable requis pour la sécurité, il ne peut plus guider correctement la chaîne. La chaîne en rotation risque de sauter du guide-chaîne. Des personnes risquent alors de subir des blessures graves, voire mortelles.
 - ▶ Ne travailler qu'avec un guide-chaîne qui ne présente aucun endommagement.
 - ▶ Si la profondeur de la rainure est inférieure à la profondeur de rainure minimale : remplacer le guide-chaîne.
 - ▶ Ébavurer le guide-chaîne une fois par semaine.
 - ▶ Au moindre doute : consulter un revendeur spécialisé STIHL.

4.6.3 Chaîne

La chaîne se trouve en bon état pour une utilisation en toute sécurité si les conditions suivantes sont remplies :

- La chaîne ne présente aucun endommagement.
- La chaîne est correctement affûtée.
- Les repères d'usure des dents de coupe sont visibles

▲ AVERTISSEMENT

- Si l'état impeccable requis pour la sécurité n'est pas garanti, il est possible que des composants ne fonctionnent plus correctement et que des dispositifs de sécurité soient mis hors service. Des personnes risquent de subir des blessures graves, voire mortelles.
 - ▶ Ne travailler qu'avec une chaîne qui ne présente aucun endommagement.
 - ▶ Affûter correctement la chaîne.
 - ▶ Au moindre doute : consulter un revendeur spécialisé STIHL.

4.6.4 Batterie

La batterie est dans un état conforme aux règles de sécurité si les conditions suivantes sont réunies :

- La batterie est intacte.
- La batterie est propre et sèche.
- La batterie fonctionne et est intacte.

▲ AVERTISSEMENT

- La batterie ne peut plus fonctionner en toute sécurité si elle n'est pas dans un état conforme aux règles de sécurité. Les personnes risquent des blessures graves.
 - ▶ Utiliser une batterie intacte et en parfait état de fonctionnement.
 - ▶ Ne pas recharger une batterie endommagée ou défectueuse.
 - ▶ Si la batterie est sale ou humide : nettoyer la batterie et la laisser sécher.
 - ▶ Ne pas modifier la batterie.
 - ▶ Ne pas introduire d'objets dans les ouvertures de la batterie.
 - ▶ Ne pas relier et ne pas court-circuiter les contacts électriques de la batterie avec des objets métalliques.
 - ▶ Ne pas ouvrir la batterie.
 - ▶ Remplacer les pictogrammes usés ou endommagés.
- Du liquide peut s'écouler d'une batterie endommagée. Si le liquide entre en contact avec la peau ou les yeux, ceux-ci peuvent être irrités.
 - ▶ Éviter tout contact avec le liquide.

- ▶ En cas de contact avec la peau : rincer abondamment les parties de la peau concernées à l'eau savonneuse.
- ▶ En cas de contact avec les yeux : rincer les yeux abondamment à l'eau claire pendant 15 minutes au moins, puis consulter un médecin.
- Une batterie endommagée ou défectueuse peut dégager une odeur inhabituelle, de la fumée ou peut brûler. Les personnes risquent des blessures graves, voire la mort et des dommages matériels peuvent survenir.
 - ▶ Si la batterie dégage une odeur inhabituelle ou de la fumée : ne pas utiliser la batterie et la tenir éloignée de substances inflammables.
 - ▶ Si la batterie brûle : essayer d'éteindre la batterie en feu à l'aide d'un extincteur ou avec de l'eau.

4.7 Utilisation

4.7.1 Sciage

▲ AVERTISSEMENT

- Si personne ne se trouve à portée de voix, en dehors de l'aire de travail, aucun secours n'est possible en cas d'urgence.
 - ▶ S'assurer que des personnes se trouvent à portée de voix, en dehors de l'aire de travail.
- Dans certaines situations, il est possible que l'utilisateur ne puisse plus travailler de manière concentrée. L'utilisateur risque de perdre le contrôle de la perche élagueuse, de trébucher, de tomber et de subir des blessures graves.
 - ▶ Travailler calmement et de façon réfléchie.
 - ▶ Si les conditions d'éclairage et de visibilité sont mauvaises : ne pas travailler avec la perche élagueuse.
 - ▶ Le perche élagueuse ne doit être maniée que par une seule personne.
 - ▶ Faire attention aux obstacles.
 - ▶ Travailler debout sur le sol et dans une position stable pour ne pas risquer de perdre l'équilibre. S'il est nécessaire de travailler en hauteur : utiliser une nacelle élévatrice ou un échafaudage stable.
 - ▶ En cas de signes de fatigue : faire une pause.
- La chaîne en rotation risque de couper l'utilisateur. L'utilisateur risque de subir des blessures graves.
 - ▶ Ne pas toucher à la chaîne en rotation.
 - ▶ Si la chaîne est bloquée par un objet quelconque : arrêter la perche élagueuse et reti-

rer la batterie. Alors seulement retirer l'objet.

- La chaîne en rotation chauffe et se dilate. Si la chaîne n'est pas suffisamment graissée et retendue, la chaîne risque de sauter du guide-chaîne ou de casser. Des personnes peuvent être grièvement blessées et des dégâts matériels peuvent survenir.
 - ▶ Utiliser de l'huile de chaîne adhésive.
 - ▶ Au cours du travail, contrôler régulièrement la tension de la chaîne. Si la tension de la chaîne est trop faible : retendre la chaîne.
- Si, au cours du travail, l'on constate un changement d'état ou un comportement inhabituel de la perche élagueuse, il est possible que la perche élagueuse ne soit plus dans l'état requis pour une utilisation en toute sécurité. Des personnes peuvent être grièvement blessées et des dégâts matériels peuvent survenir.
 - ▶ Arrêter le travail, retirer la batterie et consulter un revendeur spécialisé STIHL.
- Au cours du travail, la perche élagueuse peut produire des vibrations.
 - ▶ Porter des gants.



- ▶ Faire des pauses.
- ▶ En cas de signes de troubles de la circulation sanguine : consulter un médecin.
- Si la chaîne en rotation heurte un objet dur, cela peut produire des étincelles. Dans un environnement facilement inflammable, les étincelles risquent de déclencher des incendies. Cela peut causer des dégâts matériels et des personnes risquent de subir des blessures graves, voire mortelles.
 - ▶ Ne pas travailler dans un environnement facilement inflammable.
- Lorsqu'on relâche la gâchette de commande, la chaîne continue de tourner pendant quelques instants. Si la chaîne en rotation entre en contact avec une personne, elle peut causer de graves coupures. Des personnes risquent d'être grièvement blessées.
 - ▶ Tenir fermement la perche élagueuse à deux mains et attendre que la chaîne ne tourne plus.
- Dans une situation dangereuse, l'utilisateur peut paniquer et être incapable de déboucler le système de portage et de s'en séparer. L'utilisateur risque de subir des blessures graves.
 - ▶ Il faut donc s'exercer à enlever le système de portage.

⚠ AVERTISSEMENT

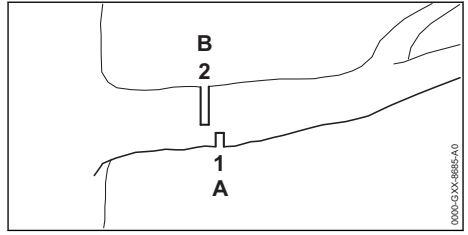

- Si l'on coupe du bois sous contrainte, le guide-chaîne risque de se coincer. L'utilisateur risque de perdre le contrôle de la perche élagueuse et de subir des blessures graves.
 - ▶ Scier tout d'abord une entaille initiale (1) du côté de pression (A), puis exécuter la coupe de séparation (2), décalée en direction du tronc, du côté de traction (B).

⚠ DANGER

- Si l'on travaille dans le voisinage de câbles électriques sous tension, la chaîne risque d'entrer en contact avec les câbles sous tension et de les endommager. L'utilisateur risque de subir des blessures graves, voire mortelles.
 - ▶ Respecter une distance d'au moins 15 m par rapport à toute ligne électrique sous tension.



4.7.2 Élagage

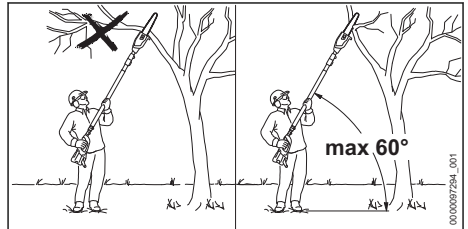

⚠ AVERTISSEMENT

- Au cours de l'élagage, la branche coupée peut tomber. L'utilisateur risque de subir des blessures graves.
 - ▶ Ne jamais se tenir sous la branche à couper.
 - ▶ Ne pas dépasser un angle maximal de 60° par rapport à l'horizontale.

4.8 Forces de réaction

4.8.1 Rebond

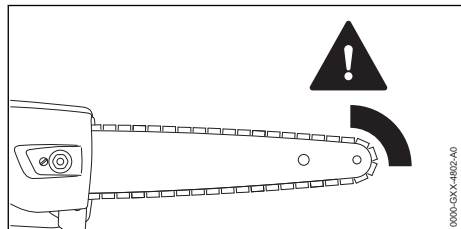

Un rebond peut se produire dans les cas suivants :

- Si, dans la zone du quart supérieur de la tête du guide-chaîne, la chaîne en rotation heurte un objet dur et est rapidement freinée.
- Si, dans la zone de la tête du guide-chaîne, la chaîne en rotation se trouve coincée.

▲ AVERTISSEMENT

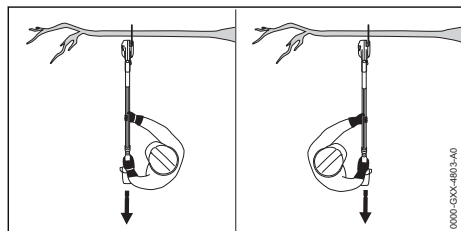

- Si un rebond se produit, la perche élagueuse peut être projetée vers le haut. L'utilisateur risque de perdre le contrôle de la perche élagueuse et de subir des blessures graves, voire mortelles.

- ▶ Toujours tenir fermement la perche élagueuse à deux mains.
- ▶ Veiller à ce qu'aucune partie du corps de l'utilisateur ne se trouve dans le prolongement du plan de basculement de la perche élagueuse.
- ▶ Travailler comme décrit dans la présente Notice d'emploi.
- ▶ Ne pas travailler avec la zone du quart supérieur de la tête du guide-chaîne.
- ▶ Travailler avec une chaîne correctement affûtée et correctement tendue.
- ▶ Utiliser une chaîne à tendance au rebond réduite.
- ▶ Utiliser un guide-chaîne à tête de renvoi de faible diamètre.
- ▶ Scier en accélérant à fond.

4.8.2 Traction

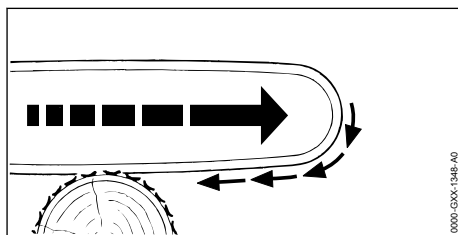

Lorsqu'on travaille avec le côté inférieur du guide-chaîne, la perche élagueuse est tirée dans le sens opposé à l'utilisateur.

▲ AVERTISSEMENT

- Si la chaîne en rotation heurte un objet dur et est rapidement freinée, la perche élagueuse peut être brusquement et très fortement tirée dans le sens opposé à l'utilisateur. L'utilisateur risque de perdre le contrôle de la perche élagueuse et de subir des blessures graves, voire mortelles.
- ▶ Toujours tenir fermement la perche élagueuse à deux mains.
- ▶ Travailler comme décrit dans la présente Notice d'emploi.
- ▶ Mener le guide-chaîne dans la fente de coupe en le maintenant bien droit.
- ▶ Appliquer correctement la butée contre le bois.
- ▶ Scier en accélérant à fond.

4.8.3 Contrecoup

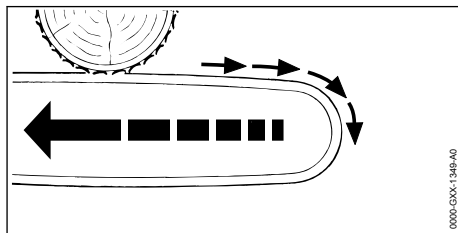

Lorsqu'on travaille avec le côté supérieur du guide-chaîne, la perche élagueuse est repoussée en direction de l'utilisateur.

▲ AVERTISSEMENT

- Si la chaîne en rotation heurte un objet dur et est rapidement freinée, la perche élagueuse peut être brusquement et très fortement repoussée en direction de l'utilisateur. L'utilisateur risque de perdre le contrôle de la perche

élagueuse et de subir des blessures graves, voire mortelles.

- ▶ Toujours tenir fermement la perche élagueuse à deux mains.
- ▶ Travailler comme décrit dans la présente Notice d'emploi.
- ▶ Mener le guide-chaîne dans la fente de coupe en le maintenant bien droit.
- ▶ Scier en accélérant à fond.

4.9 Transport

4.9.1 Perche élagueuse

▲ AVERTISSEMENT

- Au cours du transport, la perche élagueuse risque de se renverser ou de se déplacer. Cela risque de blesser des personnes et de causer des dégâts matériels.



- ▶ Retirer la batterie.

- ▶ Glisser le protecteur de chaîne par-dessus le guide-chaîne de telle sorte qu'il recouvre intégralement le guide-chaîne.
- ▶ Assurer la perche élagueuse avec des sangles ou un filet, de telle sorte qu'elle ne risque pas de se renverser ou de se déplacer.

4.9.2 Batterie

▲ AVERTISSEMENT

- La batterie n'est pas protégée contre toutes les influences de l'environnement. Si la batterie est exposée à certaines influences de l'environnement, elle risque d'être endommagée et cela peut causer des dégâts matériels.
 - ▶ Ne pas transporter une batterie endommagée.
- Au cours du transport, la batterie risque de se renverser ou de se déplacer. Cela risque de blesser des personnes et de causer des dégâts matériels.
 - ▶ Emballer la batterie de telle sorte qu'elle ne puisse pas se déplacer à l'intérieur de son emballage.
 - ▶ Assurer l'emballage de telle sorte qu'il ne puisse pas se déplacer.

4.10 Rangement

4.10.1 Perche élagueuse

▲ AVERTISSEMENT

- Les enfants ne peuvent pas reconnaître et évaluer les dangers de la perche élagueuse.

Les enfants risquent de subir des blessures graves.



- ▶ Retirer la batterie.

- ▶ Glisser le protecteur de chaîne par-dessus le guide-chaîne de telle sorte qu'il recouvre intégralement le guide-chaîne.
- ▶ Conserver la perche élagueuse hors de portée des enfants.
- L'humidité risque d'entraîner une corrosion des contacts électriques de la perche élagueuse et des composants métalliques. Cela risquerait d'endommager la perche élagueuse.



- ▶ Retirer la batterie.

- ▶ Conserver la perche élagueuse au propre et au sec.

4.10.2 Batterie

▲ AVERTISSEMENT

- Les enfants ne peuvent pas reconnaître et évaluer les dangers de la batterie. Les enfants risquent de subir des blessures graves.
 - ▶ Conserver la batterie hors de portée des enfants.
- La batterie n'est pas protégée contre toutes les influences de l'environnement. Si la batterie est exposée à certaines influences de l'environnement, la batterie risque de subir des endommagements irréparables.
 - ▶ Conserver la batterie au propre et au sec.
 - ▶ Conserver la batterie dans un local fermé.
 - ▶ Conserver la batterie séparément de la perche élagueuse.
 - ▶ Si l'on veut laisser la batterie dans le chargeur : débrancher la fiche secteur et conserver la batterie avec un niveau de charge compris entre 40 % et 60 % (2 DEL allumées de couleur verte).
 - ▶ Conserver la batterie dans la plage de températures de - 10 °C à + 50 °C.

4.11 Nettoyage, entretien et réparation

▲ AVERTISSEMENT

- Si l'on ne retire pas la batterie avant le nettoyage, la maintenance ou la réparation, la perche élagueuse risque d'être mise en marche par mégarde. Des personnes peuvent être

grièvement blessées et des dégâts matériels peuvent survenir.



- ▶ Retirer la batterie.

- Un nettoyage avec des détergents agressifs, un jet d'eau ou des objets pointus peut endommager la perche élagueuse, le guide-chaîne, la chaîne ou la batterie. Si la perche élagueuse, le guide-chaîne, la chaîne ou la batterie ne sont pas nettoyés comme il faut, il est possible que des composants ne fonctionnent plus correctement et que des dispositifs de sécurité soient mis hors service. Des personnes risquent d'être grièvement blessées.
 - ▶ Nettoyer la perche élagueuse, le guide-chaîne, la chaîne et la batterie comme décrit dans la présente Notice d'emploi.
- Si la perche élagueuse, le guide-chaîne, la chaîne et la batterie ne sont pas entretenus ou réparés comme il faut, il est possible que des composants ne fonctionnent plus correctement et que des dispositifs de sécurité soient mis hors service. Des personnes risquent de subir des blessures graves, voire mortelles.
 - ▶ Ne pas effectuer soi-même la maintenance ou la réparation de la perche élagueuse et de la batterie.
 - ▶ Si une maintenance ou une réparation de la perche élagueuse ou de la batterie s'avère nécessaire : consulter un revendeur spécialisé STIHL.
 - ▶ Effectuer la maintenance ou la réparation du guide-chaîne et de la chaîne comme décrit dans la présente Notice d'emploi.
- Au cours du nettoyage ou de la maintenance de la chaîne, l'utilisateur peut se couper sur les dents de coupe acérées. L'utilisateur risque d'être blessé.



- ▶ Porter des gants de travail en matière résistante.

5 Préparatifs avant l'utilisation de la perche élagueuse

5.1 Préparatifs avant l'utilisation de la perche élagueuse

Avant chaque utilisation, effectuer impérativement les opérations suivantes :

- ▶ S'assurer que les composants suivants sont dans l'état impeccable requis pour la sécurité :

- Perche élagueuse, 4.6.1.
- Guide-chaîne, 4.6.2.
- Chaîne, 4.6.3.
- Batterie, 4.6.4.
- ▶ Contrôler la batterie, 11.6.
- ▶ Recharger complètement la batterie comme décrit dans la Notice d'emploi des chargeurs STIHL AL 101, 301, 301-4, 500.
- ▶ Nettoyer la perche élagueuse, 16.1.
- ▶ Assembler la perche élagueuse, 8.1.
- ▶ Monter la pince d'attache, 8.2.
- ▶ Monter le pied d'appui, 8.3.
- ▶ Monter le guide-chaîne et la chaîne, 8.4.1.
- ▶ Tendre la chaîne, 8.5.
- ▶ Refaire le plein d'huile de chaîne adhésive, 8.6.
- ▶ Régler la longueur du tube, 12.1.
- ▶ Positionner la pince d'attache, 12.2.
- ▶ Mettre le système de portage et l'ajuster, 12.3.
- ▶ Contrôler les éléments de commande, 11.4.
- ▶ Contrôler le graissage de la chaîne, 11.5.
- ▶ Si ces opérations ne peuvent pas être exécutées : ne pas utiliser la perche élagueuse, mais consulter un revendeur spécialisé STIHL.

5.2 Connexion de la batterie munie d'une interface radio Bluetooth® avec l'application STIHL connected

- ▶ Activer l'interface radio Bluetooth® sur l'appareil portable.
- ▶ Activer l'interface radio Bluetooth® sur la batterie, 7.1.
- ▶ Télécharger l'application STIHL connected de l'App Store sur l'appareil portable et créer un compte.
- ▶ Ouvrir l'application STIHL connected et se connecter.
- ▶ Ajouter la batterie dans l'application STIHL connected et suivre les instructions affichées à l'écran.

Pour de plus amples informations et les possibilités de contact avec le support technique, voir <https://support.stihl.com> ou l'application STIHL connected.

La disponibilité de l'application STIHL connected dépend du marché.

6 Recharge de la batterie et DEL

6.1 Recharge de la batterie

Le temps de recharge dépend de différents facteurs, par ex. de la température de la batterie ou de la température ambiante. Le temps de recharge réel peut donc différer du temps de recharge indiqué dans la documentation. Pour le temps de recharge, voir www.stihl.com/charging-times.

- ▶ Recharger la batterie comme décrit dans la Notice d'emploi des chargeurs STIHL AL 101, 301, 301-4, 500.

6.2 Affichage du niveau de charge

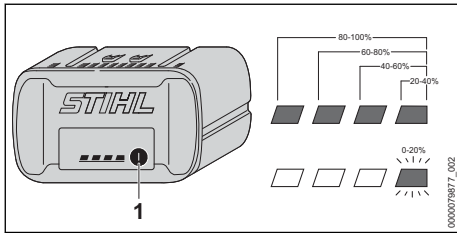

- ▶ Enfoncer la touche (1). Les diodes électroluminescentes (DEL) s'allument de couleur verte pendant env. 5 secondes et indiquent le niveau de charge actuel.
- ▶ Si la DEL droite clignote de couleur verte : recharger la batterie.

6.3 DEL sur la batterie

Les diodes électroluminescentes (DEL) peuvent indiquer le niveau de charge de la batterie ou signaler des dérangements. Les DEL peuvent être allumées continuellement ou clignoter de couleur verte ou rouge.

Si les DEL sont allumées ou clignotent de couleur verte, elles indiquent le niveau de charge actuel.

- ▶ Si les LED sont allumées ou clignotent de couleur rouge : éliminer les dérangements, 19. Il y a un dérangement dans la perche élagueuse ou dans la batterie.

7 Activation et désactivation de l'interface radio Bluetooth®

7.1 Activation de l'interface radio Bluetooth®

- ▶ Si la batterie a une interface radio Bluetooth® : enfoncer la touche et la maintenir enfoncée jusqu'à ce que la DEL « BLUETOOTH® » située à côté du symbole  reste continuellement allumée de couleur bleue pendant env. 3 secondes.

L'interface radio Bluetooth® de la batterie est activée.

7.2 Désactivation de l'interface radio Bluetooth®

- ▶ Si la batterie a une interface radio Bluetooth® : enfoncer la touche et la maintenir enfoncée jusqu'à ce que la DEL « BLUETOOTH® » située à côté du symbole  clignote six fois de couleur bleue.

L'interface radio Bluetooth® de la batterie est désactivée.

8 Assemblage de la perche élagueuse

8.1 Assemblage de la perche élagueuse

- ▶ Arrêter la perche élagueuse et retirer la batterie.

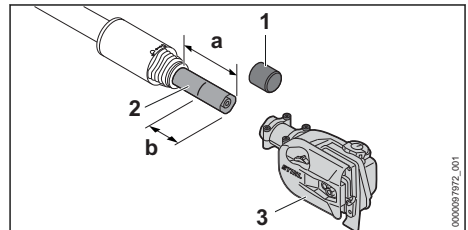

- ▶ Enlever le capuchon de protection (1).
- ▶ Régler la longueur du tube à la cote $a = 10$ cm.
- ▶ Faire une marque sur le tube (2), à la cote $b = 6$ cm.

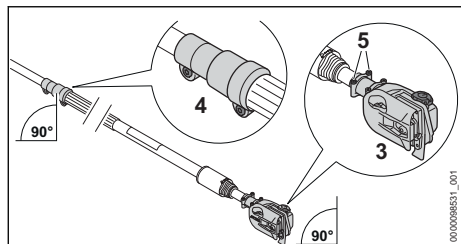

- ▶ Ajuster le manchon de serrage (4) et le réducteur (3) comme montré sur l'illustration.
- ▶ Glisser le réducteur (3) sur le tube (2), jusqu'à la marque b.
- ▶ Serrer fermement les vis (5).

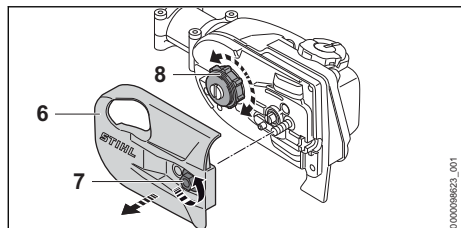

- ▶ S'il n'est pas possible de pousser le réducteur (3) sur le tube (2), jusqu'à la marque b :
 - ▶ Tourner l'écrou (7) dans le sens inverse des aiguilles d'une montre, jusqu'à ce que l'on puisse enlever le couvercle de pignon (6).
 - ▶ Enlever le couvercle de pignon (6).
 - ▶ Faire tourner le pignon (8) et glisser le réducteur (3) sur le tube (2), jusqu'à la marque b.
 - ▶ Appliquer le couvercle de pignon (6) contre la perche élagueuse de telle sorte qu'il affleure avec la perche élagueuse.
 - ▶ Visser et serrer fermement l'écrou (7).

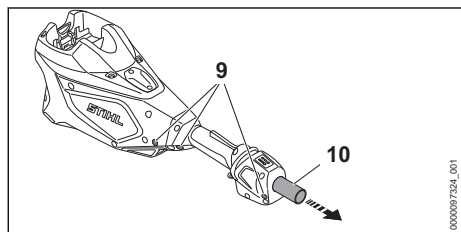

- ▶ Dévisser les vis (9).
- ▶ Extraire le tube de protection (10).

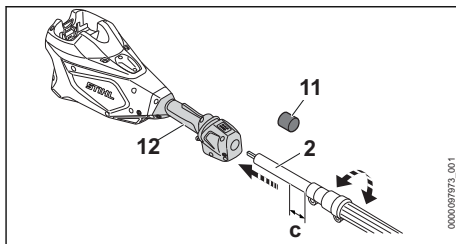

- ▶ Enlever le capuchon de protection (11).
- ▶ Faire tourner le tube (2) en le poussant en direction de la poignée de commande (12), jusqu'à obtention de la distance $c = 2$ cm.

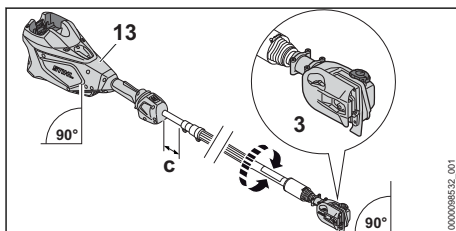

- ▶ Ajuster le carter (13) et le réducteur (3) comme montré sur l'illustration.
- ▶ Serrer fermement les vis (9).

Après cela, il ne faudra plus désassembler la perche élagueuse.

8.2 Montage de la pince d'attache

- ▶ Arrêter la perche élagueuse et retirer la batterie.

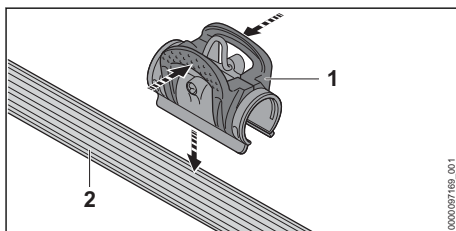

- ▶ Ouvrir la pince (1) en pressant les languettes et la fixer sur la gaine faisant office de poignée (2).

La pince ne devra plus être démontée.

8.3 Montage du pied d'appui

- ▶ Arrêter la perche élagueuse et retirer la batterie.

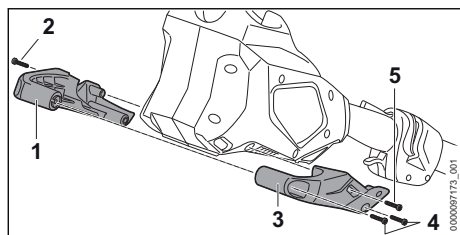

- ▶ Appliquer la moitié gauche du pied d'appui (1) sur le côté, contre le recouvrement.
- ▶ Visser la vis (2).
- ▶ Appliquer la moitié droite du pied d'appui (3) sur le côté, contre le recouvrement.
- ▶ Visser la vis (5).
- ▶ Visser et serrer fermement les vis (4).
- ▶ Serrer fermement la vis (2) et la vis (5).

Le pied d'appui ne devra plus être démonté.

8.4 Montage et démontage du guide-chaîne et de la chaîne

8.4.1 Montage du guide-chaîne et de la chaîne

Les combinaisons de guide-chaîne et de chaîne qui conviennent pour le pignon respectif et dont le montage est autorisé sont indiquées dans les caractéristiques techniques, 21.1.

- ▶ Arrêter la perche élagueuse et retirer la batterie.

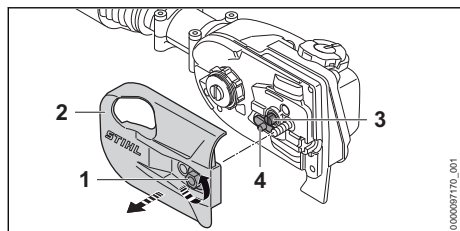

- ▶ Tourner l'écrou (1) dans le sens inverse des aiguilles d'une montre, jusqu'à ce que l'on puisse enlever le couvercle de pignon (2).
- ▶ Enlever le couvercle de pignon (2).
- ▶ Tourner la vis de tension (3) dans le sens inverse des aiguilles d'une montre jusqu'à ce que le coulisseau de tension (4) bute contre le bord de la découpe du carter, à gauche.

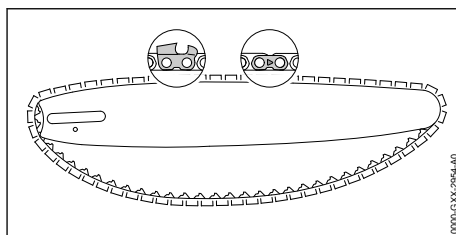

- ▶ Poser la chaîne dans la rainure du guide-chaîne de telle sorte que, sur la face supérieure du guide-chaîne, les flèches estampées sur les maillons intermédiaires de la chaîne soient orientées dans le sens de rotation.

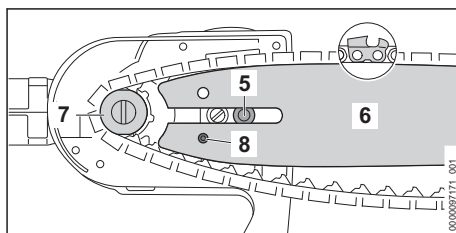

- ▶ Poser le guide-chaîne avec la chaîne sur la perche élagueuse de telle sorte que les conditions suivantes soient remplies :
 - Les maillons d'entraînement de la chaîne sont en prise sur les dents du pignon (7).
 - La vis à embase (5) se trouve dans le trou oblong du guide-chaîne (6).
 - Le tourillon du coulisseau de tension (4) se trouve dans le trou (8) du guide-chaîne (6).

L'orientation du guide-chaîne (6) ne joue aucun rôle. Le texte imprimé sur le guide-chaîne (6) peut aussi se trouver à l'envers.

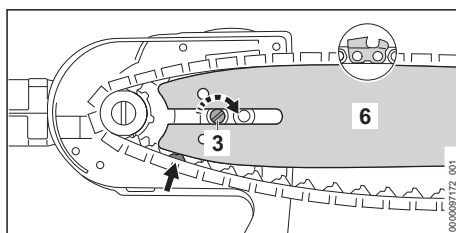

- ▶ Tourner la vis de tension (3) dans le sens des aiguilles d'une montre jusqu'à ce que la chaîne s'applique contre le guide-chaîne. Amener en même temps les maillons d'entraînement de la chaîne dans la rainure du guide-chaîne. Le guide-chaîne (6) et la chaîne s'appliquent contre la perche élagueuse.

- ▶ Appliquer le couvercle de pignon (2) contre la perche élagueuse de telle sorte qu'il affleure avec la perche élagueuse.
- ▶ Visser et serrer fermement l'écrou (1).

8.4.2 Démontage du guide-chaîne et de la chaîne

- ▶ Arrêter la perche élagueuse et retirer la batterie.
- ▶ Tourner l'écrou dans le sens inverse des aiguilles d'une montre, jusqu'à ce que l'on puisse enlever le couvercle de pignon.
- ▶ Enlever le couvercle de pignon.
- ▶ Tourner la vis de tension à fond dans le sens inverse des aiguilles d'une montre. La chaîne est détendue.
- ▶ Enlever le guide-chaîne et la chaîne.

8.5 Tension de la chaîne

Au cours du travail, la chaîne se dilate ou se rétrécit. La tension de la chaîne varie. Au cours du travail, il faut régulièrement contrôler la tension de la chaîne et retendre la chaîne si nécessaire.

- ▶ Arrêter la perche élagueuse et retirer la batterie.

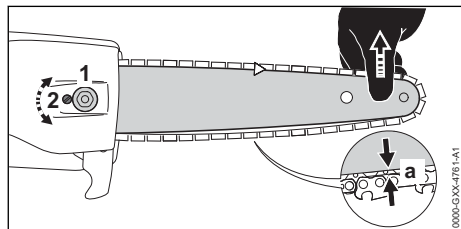

- ▶ Desserrer l'écrou (1).
- ▶ Soulever le nez du guide-chaîne et tourner la vis de tension (2) dans le sens des aiguilles d'une montre jusqu'à ce que les conditions suivantes soient remplies :
 - La distance a au centre du guide-chaîne est de 1 mm à 2 mm.
 - En saisissant la chaîne entre deux doigts et en exerçant un faible effort, on peut encore la faire glisser sur le guide-chaîne.
- ▶ En maintenant le nez du guide-chaîne en position relevée, resserrer fermement les écrous (1).
- ▶ Si au centre du guide-chaîne la distance a ne se situe pas entre 1 mm et 2 mm : répéter le réglage de la tension de la chaîne.

8.6 Ravitaillement en huile de chaîne adhésive

L'huile de chaîne adhésive lubrifie et refroidit la chaîne en rotation.

- ▶ Arrêter la perche élagueuse et retirer la batterie.
- ▶ Poser la perche élagueuse sur une surface plane, de telle sorte que le bouchon du réservoir à huile soit orienté vers le haut.
- ▶ Nettoyer la zone située autour du bouchon du réservoir à huile avec un chiffon humide.

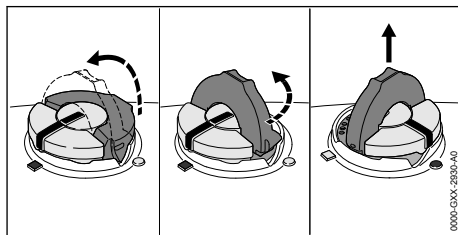

- ▶ Relever l'étrier du bouchon du réservoir à huile.
- ▶ Tourner le bouchon du réservoir à huile jusqu'en butée, dans le sens inverse des aiguilles d'une montre.
- ▶ Enlever le bouchon du réservoir à huile.
- ▶ Introduire de l'huile de chaîne adhésive en veillant à ne pas renverser d'huile de chaîne adhésive et à ne pas remplir le réservoir d'huile jusqu'au bord.
- ▶ Si l'étrier du bouchon du réservoir à huile est rabattu : relever l'étrier.

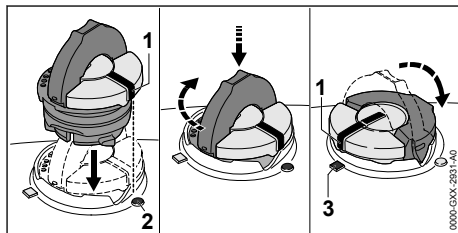

- ▶ Présenter le bouchon du réservoir à huile de telle sorte que la marque (1) soit orientée vers la marque (2).
- ▶ Pousser le bouchon du réservoir à huile vers le bas et le tourner jusqu'en butée dans le sens des aiguilles d'une montre. Le bouchon du réservoir à huile s'encliquette avec un déclic audible. La marque (1) est orientée vers la marque (3).
- ▶ Contrôler s'il est possible d'enlever le bouchon du réservoir à huile en tirant vers le haut.

- ▶ S'il n'est pas possible d'enlever le bouchon du réservoir à huile en tirant vers le haut : rabattre l'étrier du bouchon du réservoir à huile. Le réservoir à huile est fermé.

S'il est possible d'enlever le bouchon du réservoir à huile en tirant vers le haut, il faut effectuer les opérations suivantes :

- ▶ Présenter le bouchon du réservoir à huile dans n'importe quelle position.

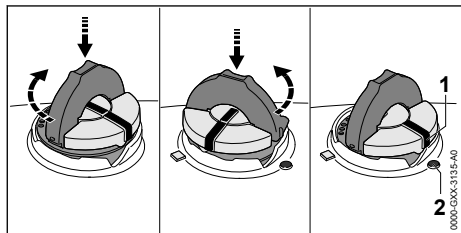

- ▶ Pousser le bouchon du réservoir à huile vers le bas et le tourner jusqu'en butée dans le sens des aiguilles d'une montre.
- ▶ Pousser le bouchon du réservoir à huile vers le bas et le tourner dans le sens inverse des aiguilles d'une montre jusqu'à ce que la marque (1) soit orientée vers la marque (2).
- ▶ Essayer une nouvelle fois de fermer le réservoir à huile.
- ▶ S'il n'est toujours pas possible de fermer le réservoir à huile : ne pas travailler avec la perche élagueuse, mais consulter un revendeur spécialisé STIHL. La perche élagueuse n'est pas dans l'état requis pour la sécurité.

9 Introduction et extraction de la batterie

9.1 Mise en place de la batterie

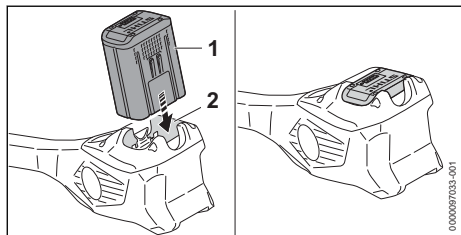

- ▶ Enfoncer la batterie (1) à fond dans le logement pour batterie (2). La batterie (1) s'encliquette avec un déclic et elle est ainsi verrouillée.

9.2 Extraction de la batterie

- ▶ Placer la perche élagueuse sur une surface plane.

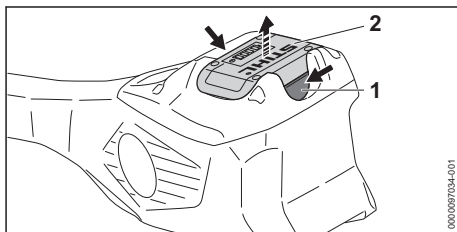

- ▶ Enfoncer les deux leviers de verrouillage (1). La batterie (2) est déverrouillée et peut être retirée.

10 Mise en marche et arrêt de la perche élagueuse

10.1 Mise en marche de la perche élagueuse

- ▶ Avec une main, tenir la perche élagueuse par la poignée de commande, en entourant la poignée de commande avec le pouce.
- ▶ Avec l'autre main, tenir la perche élagueuse par la gaine faisant office de poignée, en entourant la gaine avec le pouce.

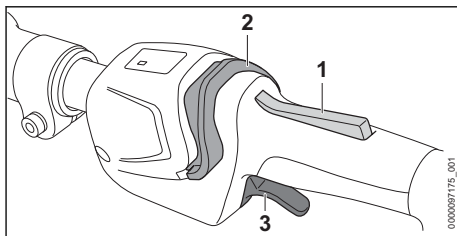

- ▶ Enfoncer le blocage de gâchette de commande (1) avec la main et le maintenir enfoncé.
- ▶ Avec le pouce, pousser le bouton poussoir de déverrouillage (2) en direction de la poignée circulaire. La DEL est allumée.
- ▶ Enfoncer la gâchette de commande (3) avec l'index et la maintenir enfoncée. La perche élagueuse accélère et la chaîne est entraînée.

Plus l'on enfonce la gâchette de commande (3), plus la vitesse de la chaîne augmente.

Il est également possible de mettre la perche élagueuse en marche en poussant tout d'abord le bouton poussoir de déverrouillage (2) puis en

enfonçant, dans un délai de 5 secondes (tant que la DEL clignote), le blocage de gâchette de commande (1). La gâchette de commande (3) est ainsi déverrouillée et la perche élagueuse est opérationnelle.

Lorsqu'après la mise en marche l'on relâche la gâchette de commande (3) et le blocage de gâchette de commande (1), la DEL clignote encore pendant 5 secondes. Tant que la DEL clignote, on peut remettre la perche élagueuse en marche sans actionner le bouton poussoir de déverrouillage (2).

10.2 Arrêt de la perche élagueuse

- ▶ Relâcher la gâchette de commande et le blocage de gâchette de commande.
- ▶ Attendre, env. 1 seconde, jusqu'à ce que la chaîne soit arrêtée.
- ▶ Si au bout d'env. 1 seconde la chaîne est toujours en mouvement : retirer la batterie et consulter un revendeur spécialisé STIHL. La perche élagueuse est défectueuse.

11 Contrôle de la perche élagueuse et de la batterie

11.1 Contrôle du pignon

- ▶ Arrêter la perche élagueuse et retirer la batterie.
- ▶ Démontez le couvercle de pignon.
- ▶ Démontez le guide-chaîne et la chaîne.

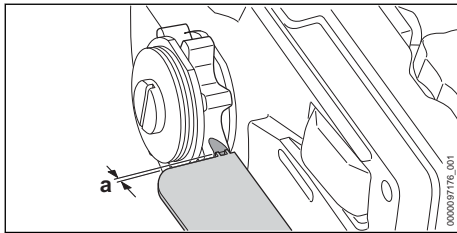

- ▶ Contrôler les traces d'usure sur le pignon avec un gabarit de contrôle STIHL.
- ▶ Si la profondeur des traces d'usure dépasse la cote $a = 0,5 \text{ mm}$: ne pas utiliser la perche élagueuse, mais consulter un revendeur spécialisé STIHL. Le pignon doit être remplacé.

11.2 Contrôle du guide-chaîne

- ▶ Arrêter la perche élagueuse et retirer la batterie.
- ▶ Démontez la chaîne et le guide-chaîne.

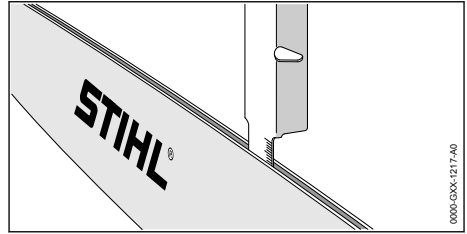

- ▶ Mesurer la profondeur de la rainure du guide-chaîne à l'aide de la jauge d'un gabarit d'affûtage STIHL.
- ▶ Remplacer le guide-chaîne si l'une des conditions suivantes est remplie :
 - Le guide-chaîne est endommagé.
 - La profondeur de rainure mesurée est inférieure à la profondeur de rainure minimale du guide-chaîne, ☐ 20.3.
 - La rainure du guide-chaîne est resserrée ou évasée.
- ▶ En cas de doute : demander conseil à un revendeur spécialisé STIHL.

11.3 Contrôle de la chaîne

- ▶ Arrêter la perche élagueuse et retirer la batterie.

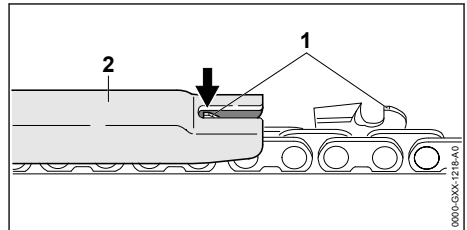

- ▶ Mesurer la hauteur des limiteurs de profondeur (1) à l'aide d'un gabarit d'affûtage STIHL (2). Le gabarit d'affûtage STIHL doit convenir pour le pas de la chaîne.
- ▶ Si un limiteur de profondeur (1) dépasse du gabarit d'affûtage (2) : rectifier le limiteur de profondeur (1) à la lime, ☐ 17.3.

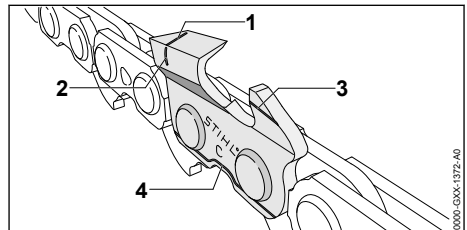

- ▶ Contrôler si les repères d'usure (1 à 4) sont visibles sur les dents de coupe.

- ▶ Si l'un des repères d'usure n'est pas visible sur une dent de coupe : ne pas utiliser la chaîne, mais consulter un revendeur spécialisé STIHL.
- ▶ À l'aide d'un gabarit d'affûtage STIHL, vérifier l'angle d'affûtage de 30° des dents de coupe. Le gabarit d'affûtage STIHL doit convenir pour le pas de la chaîne.
- ▶ Si l'angle d'affûtage de 30° n'est pas respecté : affûter la chaîne.
- ▶ En cas de doute : demander conseil à un revendeur spécialisé STIHL.

11.4 Contrôle des éléments de commande

Blocage de gâchette de commande et gâchette de commande

- ▶ Retirer la batterie.
- ▶ Essayer d'enfoncer la gâchette de commande sans enfoncer le blocage de gâchette de commande.
- ▶ S'il est possible d'enfoncer la gâchette de commande : ne pas utiliser la perche élagueuse, mais consulter un revendeur spécialisé STIHL.
Le blocage de gâchette de commande est défectueux.
- ▶ Enfoncer le blocage de gâchette de commande et le maintenir enfoncé.
- ▶ Enfoncer la gâchette de commande et la relâcher.
- ▶ Si la gâchette de commande ou le blocage de gâchette de commande fonctionne difficilement ou ne revient pas dans sa position initiale, sous l'effet de son ressort : ne pas utiliser la perche élagueuse, mais consulter un revendeur spécialisé STIHL.
La gâchette de commande ou le blocage de gâchette de commande est défectueux.

Mise en marche de la perche élagueuse

- ▶ Introduire la batterie.
- ▶ Enfoncer le blocage de gâchette de commande et le maintenir enfoncé.
- ▶ Avec le pouce, pousser le bouton poussoir de déverrouillage en direction de la chaîne.
- ▶ Enfoncer la gâchette de commande et la maintenir enfoncée.
La chaîne tourne.
- ▶ Si 3 DEL de la batterie clignotent de couleur rouge : retirer la batterie et consulter un revendeur spécialisé STIHL.
Il y a un dérangement dans la perche élagueuse.
- ▶ Relâcher la gâchette de commande.

La chaîne s'arrête dans un délai d'env. 1 seconde.

- ▶ Si au bout d'env. 1 seconde la chaîne est toujours en mouvement : retirer la batterie et consulter un revendeur spécialisé STIHL.
La perche élagueuse est défectueuse.

11.5 Contrôle du graissage de la chaîne

- ▶ Introduire la batterie.
- ▶ Diriger le guide-chaîne vers une surface claire.
- ▶ Mettre la perche élagueuse en marche.
De l'huile de chaîne adhésive est projetée et ses traces sont bien visibles sur la surface claire. Le graissage de la chaîne fonctionne.
- ▶ Si des traces de projection d'huile ne sont pas visibles :
 - ▶ Refaire le plein d'huile de chaîne adhésive.
 - ▶ Répéter le contrôle du graissage de la chaîne.
 - ▶ Si des traces de projection d'huile ne sont toujours pas visibles sur la surface claire : ne pas utiliser la perche élagueuse, mais consulter un revendeur spécialisé STIHL.
Le graissage de la chaîne est défectueux.

11.6 Contrôle de la batterie

- ▶ Appuyer sur la touche de la batterie.
Les DEL sont allumées continuellement ou clignotent.
- ▶ Si les DEL ne sont pas allumées continuellement et ne clignotent pas non plus : ne pas utiliser la batterie, mais consulter un revendeur spécialisé STIHL.
Il y a un dérangement dans la batterie.



12 Travail avec la perche élagueuse

12.1 Réglage de la longueur du tube

Le tube peut être réglé à différentes longueurs, suivant l'utilisation prévue et la taille de l'utilisateur.

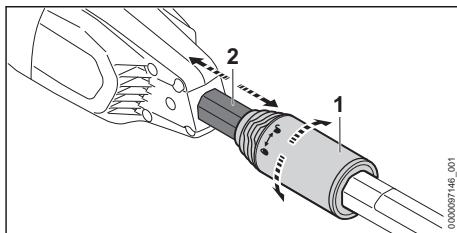
- ▶ Arrêter la perche élagueuse et retirer la batterie.



- ▶ Tourner l'écrou de serrage (1) d'un demi-tour en direction de .
- ▶ Ajuster le tube (2) à la longueur souhaitée.
- ▶ Tourner l'écrou de serrage (1) en direction de , jusqu'en butée.
- ▶ S'assurer que le tube (2) ne peut plus coulisser et que l'écrou de serrage (1) est serré jusqu'en butée en direction de .

Si le tube (2) ne peut plus coulisser et que l'écrou de serrage est serré jusqu'en butée en direction de , la longueur du tube est réglée et fixe.

12.2 Positionnement de la pince d'attache

On peut faire coulisser la pince d'attache dans différentes positions, suivant la longueur du tube.

- ▶ Arrêter la perche élagueuse et retirer la batterie.

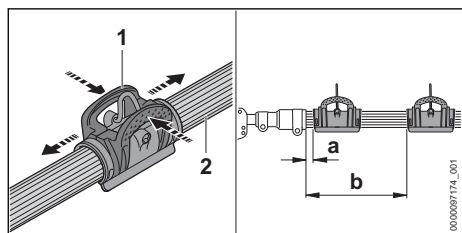

- ▶ Desserrer la pince (1) en pressant les languettes et la faire coulisser sur la gaine faisant office de poignée (2), de telle sorte que les conditions suivantes soient remplies :
 - Si le tube est rentré : $a = 15 \text{ cm}$
 - Si le tube est sorti à fond : $b = 50 \text{ cm}$

12.3 Bouclage et ajustage du harnais simple

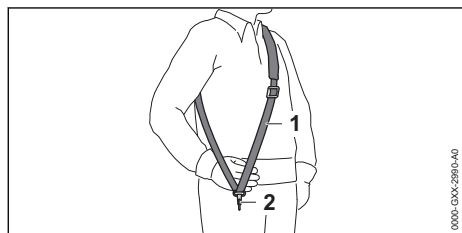

- ▶ Prendre le harnais simple (1) sur l'épaule.
- ▶ Ajuster le harnais simple (1) de telle sorte que le mousqueton (2) se trouve environ à une largeur de main en dessous de la hanche droite.

D'autres systèmes de portage autorisés sont indiqués dans la présente Notice d'emploi,  22.1.

12.4 Prise en mains et utilisation de la perche élagueuse

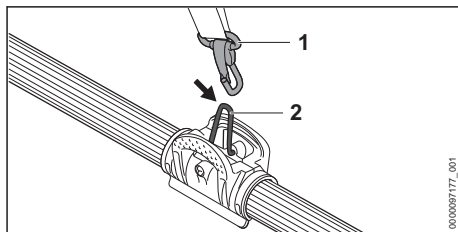

- ▶ Accrocher l'anneau de suspension (2) dans le mousqueton (1).

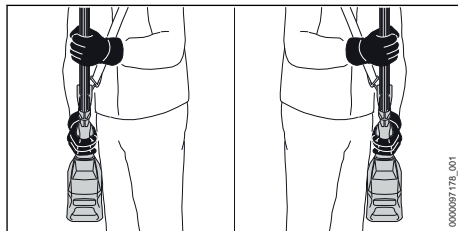

- ▶ Avec une main, tenir la perche élagueuse par la poignée de commande, en entourant la poignée de commande avec le pouce.
- ▶ Avec l'autre main, tenir la perche élagueuse par la gaine faisant office de poignée, en entourant la gaine avec le pouce.

12.5 Élagage

Coupe de séparation

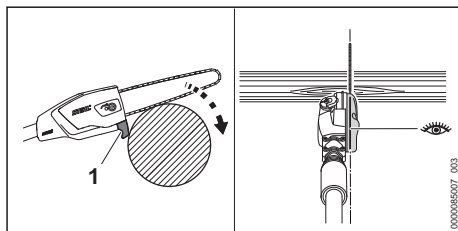

- ▶ Appliquer la butée (1) contre la branche. La règle de visée permet d'attaquer la coupe avec une grande précision.
- ▶ Accélérer à fond et, en décrivant un mouvement de levier, pousser le guide-chaîne contre la branche.
- ▶ Scier toute la branche avec le côté inférieur du guide-chaîne.

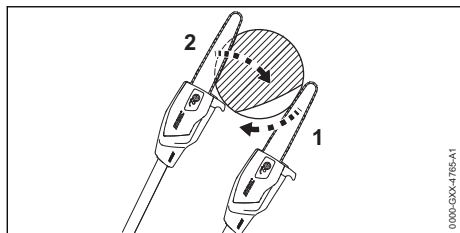

- ▶ Si la branche se trouve sous contrainte : exécuter une entaille initiale (1) du côté de pression puis scier complètement la branche en exécutant une coupe (2) du côté de traction.

Coupe de grosses branches

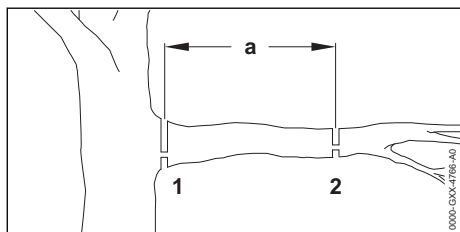

- ▶ Exécuter tout d'abord une coupe provisoire (2), avec entaille initiale par le bas et coupe par le haut, au point (2) situé à une distance $A = 20$ cm de l'emplacement de la coupe finale (1).
- ▶ Exécuter la coupe finale, avec une entaille initiale par le bas, à l'emplacement voulu (1).

13 Après le travail

13.1 Après le travail

- ▶ Arrêter la perceuse élagueuse et retirer la batterie.
- ▶ Si la perceuse élagueuse est mouillée : laisser sécher la perceuse élagueuse.
- ▶ Si la batterie est mouillée : laisser sécher la batterie.
- ▶ Nettoyer la perceuse élagueuse.
- ▶ Nettoyer le guide-chaîne et la chaîne.
- ▶ Dévisser l'écrou du couvercle de pignon.
- ▶ Tourner la vis de tension de 2 tours dans le sens inverse des aiguilles d'une montre. La chaîne est détendue.
- ▶ Serrer l'écrou du couvercle de pignon.
- ▶ Glisser le protecteur de chaîne par-dessus le guide-chaîne de telle sorte qu'il recouvre intégralement le guide-chaîne.
- ▶ Nettoyer la batterie.

14 Transport

14.1 Transport de la perceuse élagueuse

- ▶ Arrêter la perceuse élagueuse et retirer la batterie.
- ▶ Glisser le protecteur de chaîne par-dessus le guide-chaîne de telle sorte qu'il recouvre intégralement le guide-chaîne.
- ▶ Rentrer complètement le tube.

Portage de la perceuse élagueuse

- ▶ Porter la perceuse élagueuse d'une main, par le tube, de telle sorte que le guide-chaîne soit orienté vers l'arrière.

Transport de la perceuse élagueuse dans un véhicule

- ▶ Assurer la perceuse élagueuse de telle sorte qu'elle ne puisse pas se renverser ou se déplacer.

14.2 Transport de la batterie

- ▶ Arrêter la perceuse élagueuse et retirer la batterie.
- ▶ S'assurer que la batterie se trouve dans l'état impeccable requis pour la sécurité.
- ▶ Emballer la batterie de telle sorte qu'elle ne puisse pas se déplacer à l'intérieur de son emballage.
- ▶ Assurer l'emballage de telle sorte qu'il ne puisse pas se déplacer.

La batterie est soumise aux exigences applicables au transport de marchandises dangereuses. La batterie est classée dans la catégorie UN 3480 (batteries lithium-ion) et elle a été testée conformément aux prescriptions du « Manuel d'épreuves et de critères », partie III, sous-section 38.3 de l'ONU.

Pour les prescriptions relatives au transport, voir : www.stihl.com/safety-data-sheets.

15 Rangement

15.1 Rangement de la perceuse élagueuse

- ▶ Arrêter la perceuse élagueuse et retirer la batterie.
- ▶ Glisser le protecteur de chaîne par-dessus le guide-chaîne de telle sorte qu'il recouvre intégralement le guide-chaîne.

- ▶ Ranger la perche élagueuse de telle sorte que les conditions suivantes soient remplies :
 - La perche élagueuse se trouve hors de portée des enfants.
 - La perche élagueuse est propre et sèche.
- ▶ Si l'on range la perche élagueuse pour une période de plus de 30 jours : démonter le guide-chaîne et la chaîne.

15.2 Rangement de la batterie

STIHL conseille de conserver la batterie avec un niveau de charge compris entre 40 % et 60 % (2 DEL allumées de couleur verte).

- ▶ Ranger la batterie de telle sorte que les conditions suivantes soient remplies :
 - La batterie se trouve hors de portée des enfants.
 - La batterie est propre et sèche.
 - La batterie est conservée dans un local fermé.
 - La batterie est séparée de la perche élagueuse.
 - Si l'on veut laisser la batterie dans le chargeur : débrancher la fiche secteur et conserver la batterie avec un niveau de charge compris entre 40 % et 60 % (2 DEL allumées de couleur verte).
 - La batterie se trouve dans une plage de températures de - 10 °C à + 50 °C.

AVIS

- Si la batterie n'est pas rangée comme décrit dans la présente Notice d'emploi, la batterie peut subir une décharge profonde et par conséquent des dommages irréparables.
 - ▶ Avant de ranger une batterie déchargée, la recharger. STIHL conseille de conserver la batterie avec un niveau de charge compris entre 40 % et 60 % (2 DEL allumées de couleur verte).
 - ▶ Conserver la batterie séparément de la perche élagueuse.

16 Nettoyage

16.1 Nettoyage de la perche élagueuse

- ▶ Arrêter la perche élagueuse et retirer la batterie.
- ▶ Nettoyer la perche élagueuse avec un chiffon humide ou un produit STIHL dissolvant la résine.
- ▶ Nettoyer les fentes d'aération avec un pinceau.

- ▶ Extraire les corps étrangers qui pourraient se trouver dans le logement pour batterie et nettoyer le logement pour batterie avec un chiffon humide.
- ▶ Nettoyer les contacts électriques du logement pour batterie à l'aide d'un pinceau ou d'une brosse douce.
- ▶ Démonter le couvercle de pignon.
- ▶ Nettoyer la zone située autour du pignon avec un chiffon humide ou avec un produit STIHL dissolvant la résine.
- ▶ Monter le couvercle de pignon.

16.2 Nettoyage du guide-chaîne et de la chaîne

- ▶ Arrêter la perche élagueuse et retirer la batterie.
- ▶ Démonter le guide-chaîne et la chaîne.

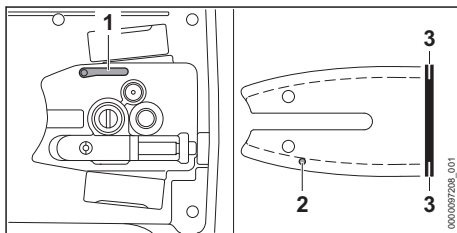

- ▶ Nettoyer le canal de sortie d'huile (1), l'orifice d'entrée d'huile (2) et la rainure (3) en utilisant un pinceau, une brosse douce ou un produit STIHL dissolvant la résine.
- ▶ Nettoyer la chaîne à l'aide d'un pinceau, d'une brosse douce ou d'un produit STIHL dissolvant la résine.
- ▶ Monter le guide-chaîne et la chaîne.

16.3 Nettoyage du filtre à air

- ▶ Arrêter la perche élagueuse et retirer la batterie.

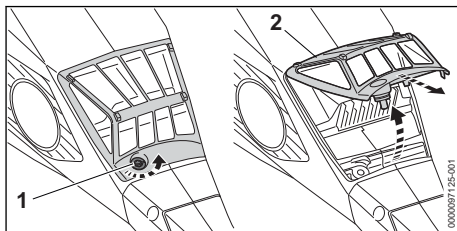

- ▶ Nettoyer la zone située autour du filtre à air (2) avec un chiffon humide ou un pinceau.
- ▶ Tourner la vis (1) dans le sens inverse des aiguilles d'une montre, jusqu'à ce qu'on puisse enlever le filtre à air (2).

- ▶ Basculer le filtre à air (2) vers le haut et l'enlever.
- ▶ Nettoyer la face extérieure du filtre à air (2) à l'eau courante.
- ▶ Si le filtre à air (2) est endommagé : remplacer le filtre à air (2).
- ▶ Laisser sécher le filtre à air (2) à l'air.
- ▶ Mettre le filtre à air (2) dans le boîtier et le basculer vers le bas.
Sur tout le tour, le filtre à air (2) doit affleurer avec le boîtier et être bien appliqué.
- ▶ Visser et serrer fermement la vis (1).

16.4 Nettoyage de la batterie

- ▶ Nettoyer la batterie avec un chiffon humide.

17 Maintenance

17.1 Intervalles de maintenance

Les intervalles de maintenance dépendent des conditions ambiantes et des conditions de travail. STIHL recommande les intervalles de maintenance suivants :

Toutes les 50 heures de fonctionnement

- ▶ Nettoyer le filtre à air.

Une fois par an

- ▶ Faire contrôler la perche élagueuse par un revendeur spécialisé STIHL.

17.2 Ébavurage du guide-chaîne

Une bavure peut se former sur le bord extérieur du guide-chaîne.

- ▶ Éliminer la bavure à l'aide d'une lime plate ou de l'outil STIHL pour rectification des guide-chaînes.
- ▶ Au moindre doute : consulter un revendeur spécialisé STIHL.

17.3 Affûtage de la chaîne

Pour affûter correctement la chaîne, il faut être bien entraîné.

Des limes STIHL, des outils d'affûtage STIHL, des affûteuses STIHL et la brochure « Affûtage des chaînes STIHL » facilitent l'affûtage correct de la chaîne. La brochure est mise à disposition à l'adresse suivante www.stihl.com/sharpening-brochure.

STIHL recommande de faire affûter les chaînes par un revendeur spécialisé STIHL.

! AVERTISSEMENT

- Les dents de coupe de la chaîne sont acérées. L'utilisateur risque de se couper.
 - ▶ Porter des gants de travail en matière résistante.

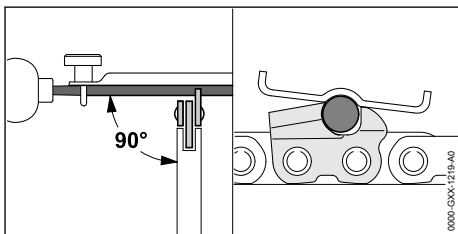

- ▶ Limer chaque dent de coupe avec une lime ronde, de telle sorte que les conditions suivantes soient remplies :
 - La lime ronde convient pour le pas de la chaîne.
 - La lime ronde est menée de l'intérieur vers l'extérieur.
 - La lime ronde est menée à angle droit par rapport au guide-chaîne.
 - L'angle d'affûtage de 30° est respecté.

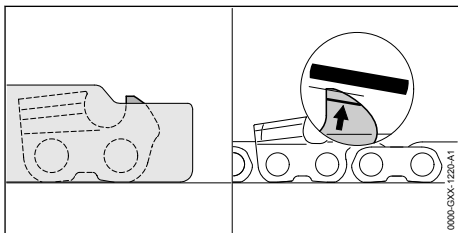

- ▶ Limer les limiteurs de profondeur avec une lime plate, de telle sorte qu'ils affleurent avec le gabarit d'affûtage STIHL et soient parallèles au repère d'usure. Le gabarit d'affûtage STIHL doit convenir pour le pas de la chaîne.
- ▶ Au moindre doute : consulter un revendeur spécialisé STIHL.

18 Réparation

18.1 Réparation de la perche élagueuse et de la batterie

L'utilisateur ne peut pas réparer lui-même la perche élagueuse, le guide-chaîne, la chaîne ou la batterie.



- ▶ Si la perche élagueuse, le guide-chaîne ou la chaîne est endommagé : ne pas utiliser la perche élagueuse, mais consulter un revendeur spécialisé STIHL.

- Si la batterie est défectueuse ou endommagée : remplacer la batterie.

19 Dépannage

19.1 Élimination des dérangements de la perche élagueuse ou de la batterie

Défaut	DEL sur la batterie	Cause	Remède
La perche élagueuse ne démarre pas à la mise en circuit.	1 DEL clignote de couleur verte.	Le niveau de charge de la batterie est insuffisant.	► Recharger la batterie comme décrit dans la Notice d'emploi des chargeurs STIHL AL 101, 301, 301-4, 500.
	1 DEL est allumée de couleur rouge.	La batterie est trop chaude ou trop froide.	► Retirer la batterie. ► Laisser la batterie refroidir / se réchauffer.
	3 DEL clignotent de couleur rouge.	Il y a un dérangement dans la perche élagueuse.	► Retirer la batterie. ► Nettoyer les contacts électriques du logement pour batterie. ► Introduire la batterie. ► Mettre la perche élagueuse en marche. ► Si 3 DEL clignotent encore de couleur rouge : ne pas utiliser la perche élagueuse, mais consulter un revendeur spécialisé STIHL.
	3 DEL sont allumées de couleur rouge.	La perche élagueuse est trop chaude.	► Retirer la batterie. ► Laisser la perche élagueuse refroidir.
	4 DEL clignotent de couleur rouge.	Il y a un dérangement dans la batterie.	► Retirer la batterie et la remettre en place. ► Mettre la perche élagueuse en marche. ► Si 4 DEL clignotent encore de couleur rouge : ne pas utiliser la batterie, mais consulter un revendeur spécialisé STIHL.
		La liaison électrique entre la perche élagueuse et la batterie est coupée.	► Retirer la batterie. ► Nettoyer les contacts électriques du logement pour batterie. ► Introduire la batterie.
		La perche élagueuse ou la batterie est humide.	► Laisser sécher la perche élagueuse ou la batterie.
La perche élagueuse s'arrête au cours de l'utilisation.	3 DEL sont allumées de couleur rouge.	La perche élagueuse est trop chaude.	► Retirer la batterie. ► Laisser la perche élagueuse refroidir.
		Il y a un dérangement électrique.	► Retirer la batterie et la remettre en place. ► Mettre la perche élagueuse en marche.
Le temps de fonctionnement de la perche élagueuse est trop faible.		La batterie n'est pas complètement rechargée.	► Recharger complètement la batterie comme décrit dans la Notice d'emploi des chargeurs STIHL AL 101, 301, 301-4, 500.
		La durée de vie de la batterie a été dépassée.	► Remplacer la batterie.
On constate un dégagement de fumée ou une odeur de brûlé dans la zone de la coupe.		La chaîne n'est pas correctement affûtée.	Affûter correctement la chaîne.

Défaut	DEL sur la batterie	Cause	Remède
		Il n'y a pas suffisamment d'huile de chaîne adhésive dans le réservoir à huile.	Refaire le plein d'huile de chaîne adhésive.
		Le système de graissage de la chaîne ne débite pas suffisamment d'huile de chaîne adhésive.	Ne pas utiliser la perche élagueuse, mais consulter un revendeur spécialisé STIHL.
		La chaîne est trop fortement tendue.	Tendre correctement la chaîne.
		L'utilisateur n'utilise pas correctement la perche élagueuse.	Se faire expliquer comment utiliser correctement la machine et s'entraîner.
Il n'est pas possible de trouver, avec l'application STIHL connected, la batterie portant le symbole  .		L'interface radio Bluetooth® de la batterie ou de l'appareil portable est désactivée.	▶ Activer l'interface radio Bluetooth® de la batterie et de l'appareil portable.
		La distance entre la batterie et l'appareil portable est trop grande.	▶ Réduire la distance,  20.4. ▶ Si la batterie n'est toujours pas trouvée avec l'application STIHL connected : consulter un revendeur spécialisé STIHL.

19.2 Assistance produit et aide à l'utilisation

Pour l'assistance produit et l'aide à l'utilisation, veuillez vous adresser à un revendeur spécialisé STIHL.

Pour de plus amples informations et d'autres possibilités de contact, voir <https://support.stihl.com> ou www.stihl.com.

20 Caractéristiques techniques

20.1 Perche élagueuse STIHL HTA 135

- Batteries autorisées :
 - STIHL AP
 - STIHL AR
- Poids sans batterie : 6,8 kg
- Capacité maximale du réservoir à huile : 220 cm³ (0,22 l)
- Protection électrique : IPX4 (protection contre les projections d'eau, de tous les côtés)

Pour le temps de fonctionnement, voir www.stihl.com/battery-life.

20.2 Pignons

Les pignons suivants peuvent être utilisés :

- à 7 dents pour 3/8" P
- à 8 dents pour 1/4" P

20.3 Profondeur de rainure minimale des guide-chaînes

La profondeur de rainure minimale dépend du pas du guide-chaîne.

- 3/8" P : 5 mm
- 1/4" P : 4 mm

20.4 Batterie STIHL AP

- Technologie de batterie : lithium-ion
- Tension : 36 V
- Capacité en Ah : voir plaque signalétique
- Capacité énergétique en Wh : voir plaque signalétique
- Poids en kg : voir plaque signalétique
- Plage de températures admissibles pour l'utilisation et le remisage : de - 10 °C à + 50 °C
- Interface radio Bluetooth® (seulement sur les batteries portant le symbole ) :

- Transmission de données : Bluetooth® 5.1. L'appareil portable doit être compatible avec Bluetooth® Low Energy 5.0 et supporter Generic Access Profile (GAP).
- Bande de fréquences : bande ISM 2,4 GHz
- Puissance d'émission maximale : 1 mW
- Portée du signal : env. 10 m. La puissance du signal dépend des conditions ambiantes et de l'appareil portable. La portée peut fortement varier suivant les conditions ambiantes et le récepteur employé. Dans des locaux fermés et en cas de barrières métalliques (par ex. cloisons, étagères, coffres), la portée peut être nettement réduite.
- Exigences posées au système d'exploitation de l'appareil portable : Android ou iOS (version actuelle ou supérieure)

20.5 Niveaux sonores et taux de vibrations

La valeur K pour le niveau de pression sonore est de 2 dB(A). La valeur K pour le niveau de puissance acoustique est de 2 dB(A). La valeur K pour le taux de vibrations est de 2 m/s².

STIHL recommande de porter une protection auditive.

- Niveau de pression sonore L_{pA} suivant ISO 22868 pour 3/8" P : 88 dB(A)
- Niveau de pression sonore L_{pA} suivant ISO 22868 pour 1/4" P : 83 dB(A)
- Niveau de puissance acoustique L_{wA} suivant ISO 22868 pour 3/8" P : 102 dB(A)
- Niveau de puissance acoustique L_{wA} suivant ISO 22868 pour 1/4" P : 96 dB(A)

Tube rentré à fond :

- Taux de vibrations a_{hv} mesuré suivant la norme ISO 22867

- Poignée de commande : 4,3 m/s²
- Gaine faisant office de poignée : 5,1 m/s²

Tube sorti à fond :

- Taux de vibrations a_{hv} mesuré suivant la norme ISO 22867
- Poignée de commande : 4,1 m/s²
- Gaine faisant office de poignée : 5,6 m/s²

Les taux de vibrations indiqués ont été mesurés suivant une procédure de contrôle normalisée et ils peuvent être utilisés pour la comparaison d'appareils électriques. Les vibrations engendrées dans la pratique peuvent différer des valeurs indiquées, suivant le genre d'utilisation. Les taux de vibrations indiqués peuvent servir de référence pour une première évaluation de l'exposition de l'utilisateur aux vibrations. L'exposition aux vibrations réelle ne peut être quantifiée que par une estimation. On peut alors également prendre en compte les temps durant lesquels la machine électrique est arrêtée et les temps durant lesquels la machine est en marche, mais fonctionne sans charge.

Pour obtenir des informations sur le respect de la directive « Vibrations 2002/44/CE » concernant les employeurs, voir www.stihl.com/vib.

20.6 REACH

REACH (enRegistrement, Evaluation et Autorisation des substances CHimiques) est le nom d'un règlement CE qui couvre le contrôle de la fabrication, de l'importation, de la mise sur le marché et de l'utilisation des substances chimiques.

Pour obtenir de plus amples informations sur le respect du règlement REACH, voir www.stihl.com/reach.

21 Combinaisons de guide-chaînes et de chaînes de tronçonneuse

21.1 Perche élagueuse STIHL HTA 135

Pas	Jauge (épaisseur de mailon d'entraînement/largeur de rainure)	Longueur	Guide-chaîne	Nombre de dents du pignon de renvoi	Nombre de maillons d'entraînement	Chaîne
3/8" P	1,1 mm	25 cm	Rollomatic E / Light 04	7	39	61 PMM3 (Type 3610)
		30 cm	Rollomatic E Mini / Light 01	7	44	

Pas	Jauge (épaisseur de maille / largeur de rainure)	Longueur	Guide-chaîne	Nombre de dents du pignon de renvoi	Nombre de maillons d'entraînement	Chaîne
			Rollomatic E Mini light / Light P01			
		35 cm	Rollomatic E / Light 04	7	50	
1/4" P	1,1 mm	30 cm	Rollomatic E Mini / Light 01	8	64	71 PM3 (Type 3670)

La longueur de coupe d'un guide-chaîne dépend de la perche élagueuse et de la chaîne utilisées. La longueur de coupe réelle d'un guide-chaîne peut être inférieure à la longueur indiquée.

22 Combinaisons de systèmes de portage

22.1 Combinaisons de systèmes de portage

La perche élagueuse doit être utilisée en combinaison avec un système de portage. Les systèmes de portage autorisés sont indiqués ici :



Harnais simple



Harnais double



Ceinture pour batteries avec « pochette AP à porter à la ceinture, avec cordon d'alimentation électrique », avec le harnais simple



Ceinture pour batteries avec harnais et « pochette AP à porter à la ceinture, avec cordon d'alimentation électrique », avec le coussin d'appui



Batterie STIHL AR avec le coussin d'appui



Système de portage avec « pochette AP à porter à la ceinture, avec cordon d'alimentation électrique » intégrée, avec le coussin d'appui



Système de portage à dos RTS

23 Pièces de rechange et accessoires

23.1 Pièces de rechange et accessoires

STIHL Ces symboles identifient les pièces de rechange d'origine STIHL et les accessoires d'origine STIHL.

STIHL recommande d'utiliser des pièces de rechange d'origine STIHL et des accessoires d'origine STIHL.

Bien que STIHL observe continuellement les marchés, ses services ne peuvent pas évaluer la fiabilité, la sécurité, ni les aptitudes de pièces de rechange et d'accessoires d'autres fabricants et c'est pourquoi STIHL se dégage de toute responsabilité quant à leur utilisation.

Pour obtenir des pièces de rechange d'origine STIHL et des accessoires d'origine STIHL, s'adresser à un revendeur spécialisé STIHL.

24 Mise au rebut

24.1 Mise au rebut de la perche élagueuse et de la batterie

Pour obtenir de plus amples informations concernant la mise au rebut, consulter les services publics locaux ou un revendeur spécialisé STIHL.

Si l'on ne respecte pas la réglementation pour la mise au rebut, cela risque de nuire à la santé et à l'environnement.

- ▶ Remettre les produits STIHL, y compris l'emballage, à une station de collecte et de recyclage, conformément aux prescriptions locales.
- ▶ Ne pas les jeter avec les ordures ménagères.

25 Déclaration de conformité UE

25.1 Perche élagueuse STIHL HTA 135

ANDREAS STIHL AG & Co. KG
Badstraße 115
D-71336 Waiblingen

Allemagne

déclare, sous sa seule responsabilité, que le produit suivant :

- Genre de machine : perche élagueuse à batterie
- Marque de fabrique : STIHL
- Type : HTA 135
- Identification de la série : LA01

est conforme à toutes les prescriptions applicables des directives 2011/65/UE, 2006/42/CE et 2014/30/UE et a été développé et fabriqué conformément à la version des normes suivantes respectivement valable à la date de fabrication : EN 55014-1, EN 55014-2, EN 62841-1, compte tenu des normes EN ISO 11680-1 et EN 62841-4-1.

L'examen CE de type conformément à la directive 2006/42/CE Art. 12.3 (b) a été effectué par l'office de contrôle : VDE Prüf- u. Zertifizierungsinstitut (NB 0366), Merianstraße 28, 63069 Offenbach, Allemagne.

- Numéro de certification HTA 135 : 40051625

Conservation des documents techniques :
ANDREAS STIHL AG & Co. KG Produktzulassung.

L'année de fabrication, le pays de fabrication et le numéro de machine sont indiqués sur la perche élagueuse.

Waiblingen, le 20/04/2020

ANDREAS STIHL AG & Co. KG



P.O.

Dr. Jürgen Hoffmann, Chef du Service Réglementation et Homologation Produits

26 Déclaration de conformité UKCA

26.1 Perche élagueuse STIHL HTA 135

**UK
CA**

ANDREAS STIHL AG & Co. KG
Badstraße 115
D-71336 Waiblingen

Allemagne

déclare, sous sa seule responsabilité, que le produit suivant :

- Genre de machine : perche élagueuse à batterie
- Marque de fabrique : STIHL
- Type : HTA 135
- Identification de la série : LA01

est conforme à toutes les prescriptions applicables des règlements UK The Restriction of the Use of Certain Hazardous Substances in Electrical and Electronic Equipment Regulations 2012, Supply of Machinery (Safety) Regulations 2008 et Electromagnetic Compatibility Regulations 2016, et a été développé et fabriqué conformément à la version des normes suivantes respectivement valable à la date de fabrication : EN 55014-1, EN 55014-2, EN 62841-1, compte tenu des normes EN ISO 11680-1 et EN 62841-4-1.

L'examen de type a été effectué par : Intertek Testing & Certification Ltd, Academy Place, 1 – 9 Brook Street, Brentwood Essex, CM14 5NQ, United Kingdom.

- Numéro de certification HTA 135 : ITS UK MCR 41

Les documents techniques sont conservés par
ANDREAS STIHL AG & Co. KG.

L'année de fabrication, le pays de fabrication et le numéro de machine sont indiqués sur la perche élagueuse.

Waiblingen, le 31/03/2022

ANDREAS STIHL AG & Co. KG



P.O.

Dr. Jürgen Hoffmann, Chef du Service Réglementation et Homologation Produits

27 Indications générales de sécurité pour outils électroportatifs

27.1 Introduction

Ce chapitre publie les prescriptions de sécurité générales formulées dans la norme EN/IEC 62841 pour outils électroportatifs à moteur.

STIHL est tenu de reprendre ces textes mot à mot.

Les consignes de sécurité indiquées au paragraphe « Sécurité relative au système électrique » pour éviter un choc électrique ne sont pas applicables à des machines à batterie STIHL.



- **Lire toutes les prescriptions de sécurité, les instructions, les illustrations et les caractéristiques techniques jointes à cet outil électroportatif.** Le non-respect des instructions données ci-après peut entraîner un choc électrique, un incendie et/ou de graves blessures de personnes. **Bien garder tous les avertissements et les instructions.**

La notion d'« outil électroportatif » mentionnée dans les avertissements se rapporte à des outils électriques raccordés au secteur (avec cordon d'alimentation électrique) ou à des outils électriques à accumulateur/batterie (sans cordon d'alimentation électrique).

27.2 Sécurité à l'endroit de travail

- a) **Maintenir l'endroit de travail propre et bien éclairé.** Un lieu de travail en désordre ou mal éclairé augmente le risque d'accidents.
- b) **Ne pas utiliser l'outil électroportatif dans un environnement présentant des risques d'explosion et où se trouvent des liquides, des gaz ou poussières inflammables.** Les outils électroportatifs produisent des étincelles risquant d'enflammer les poussières ou les vapeurs.
- c) **Durant l'utilisation de l'outil électroportatif, veiller à ce que des enfants ou d'autres personnes restent à une distance suffisante.** En cas d'inattention, l'utilisateur risque de perdre le contrôle de l'outil électroportatif.

27.3 Sécurité sur le plan électrique

- a) **La fiche de secteur de l'outil électroportatif doit être appropriée à la prise de courant. Ne modifier en aucun cas la fiche. Ne pas utiliser un adaptateur pour prise de courant avec des outils électroportatifs munis d'une mise à la terre.** Les fiches non modifiées et les prises de courant appropriées réduisent le risque de choc électrique.
- b) **Éviter le contact physique avec des surfaces mises à la terre tels que tuyaux, radiateurs, cuisinières et réfrigérateurs.** Si le corps de l'utilisateur est relié à la terre, cela présente un plus grand risque de choc électrique.
- c) **Ne pas exposer l'outil électroportatif à la pluie ou à l'humidité.** La pénétration d'eau dans un outil électroportatif augmente le risque d'un choc électrique.
- d) **Utiliser le cordon d'alimentation électrique exclusivement pour la fonction prévue. Ne jamais utiliser le cordon d'alimentation électrique pour porter ou tirer l'outil électroportatif ou pour extraire sa fiche de la prise de courant. Maintenir le cordon d'alimentation électrique éloigné des sources de chaleur, des matières grasses, des arêtes vives ou des pièces en mouvement de l'appareil.** Un cordon d'alimentation électrique endommagé ou vrillé augmente le risque d'un choc électrique.
- e) **Au cas où l'outil électroportatif serait utilisé à l'extérieur, utiliser aussi uniquement une rallonge appropriée pour les applications extérieures.** L'utilisation d'une rallonge électrique appropriée pour les applications extérieures réduit le risque d'un choc électrique.
- f) **Si une utilisation de l'outil électroportatif dans un environnement humide ne peut pas être évitée, utiliser un disjoncteur différentiel.** Un disjoncteur différentiel réduit le risque d'un choc électrique.

27.4 Sécurité des personnes

- a) **Rester vigilant et concentré sur le travail. Faire preuve de bon sens en utilisant l'outil électroportatif. Ne pas utiliser un outil électroportatif en étant fatigué ou après avoir consommé de l'alcool ou des drogues, ou après avoir pris des médicaments.** Un moment d'inattention lors de l'utilisation de l'outil électroportatif peut entraîner de graves blessures de personnes.

- b) **Porter un équipement de protection individuelle et toujours porter des lunettes de protection.** Le fait de porter des équipements de protection individuelle tels que masque anti-poussière, chaussures de sécurité antidérapantes, casque de protection ou protection acoustique, suivant le travail à effectuer avec l'outil électroportatif, réduit le risque de blessures.
- c) **Éviter toute mise en marche accidentelle. S'assurer que l'interrupteur est effectivement en position d'arrêt, avant de raccorder l'outil électroportatif à l'alimentation électrique ou avant de raccorder l'accumulateur, de soulever ou de porter l'outil électroportatif.** Le fait de porter l'outil électroportatif avec le doigt sur l'interrupteur, ou de le brancher sur l'alimentation électrique lorsque son interrupteur est en position de fonctionnement, peut entraîner des accidents.
- d) **Enlever tout outil de réglage ou toute clé avant de mettre l'outil électroportatif en fonctionnement.** Une clé ou un outil se trouvant sur une pièce de l'outil électroportatif en rotation peut causer des blessures.
- e) **Éviter une position anormale du corps. Veiller à garder toujours une position stable et équilibrée.** Ceci permet de mieux contrôler l'outil électroportatif dans des situations inattendues.
- f) **Porter des vêtements appropriés. Ne pas porter de vêtements amples ni de bijoux. Maintenir les cheveux et les vêtements éloignés des pièces en mouvement de l'appareil.** Des vêtements amples, des bijoux ou des cheveux longs peuvent être happés par des pièces en mouvement.
- g) **Si des dispositifs servant à aspirer ou à recueillir les poussières peuvent être montés, vérifier que ceux-ci sont effectivement raccordés et qu'ils sont correctement utilisés.** L'utilisation d'un dispositif d'aspiration des poussières peut réduire les dangers dus aux poussières.
- h) **Ne pas se laisser aller dans un faux sentiment de sécurité et ne pas se jouer des règles de sécurité concernant les outils électroportatifs, même si l'on se sent familiarisé avec cet outil électroportatif, après l'avoir fréquemment utilisé.** En quelques fractions de seconde, une négligence ou un manque d'attention peut entraîner un accident causant de graves blessures.

27.5 Utilisation et emploi soigneux d'outils électroportatifs

- a) **Ne pas surcharger l'outil électroportatif. Utiliser l'outil électroportatif approprié au travail à effectuer.** Avec l'outil électroportatif approprié, on travaille mieux et avec plus de sécurité en travaillant à la vitesse pour laquelle il est prévu.
- b) **Ne pas utiliser un outil électroportatif dont l'interrupteur est défectueux.** Un outil électroportatif qui ne peut plus être correctement mis en marche ou arrêté est dangereux et doit être réparé.
- c) **Retirer la fiche de la prise de courant et/ou enlever l'accumulateur amovible avant d'effectuer des réglages sur l'appareil, de changer les outils de travail, ou de ranger l'outil électroportatif.** Cette précaution empêche une mise en fonctionnement de l'outil électroportatif par mégarde.
- d) **Garder les outils électroportatifs non utilisés hors de la portée des enfants. Ne pas permettre l'utilisation de l'outil électroportatif à des personnes qui ne se sont pas familiarisées avec celui-ci ou qui n'ont pas lu ces instructions.** Les outils électroportatifs sont dangereux lorsqu'ils sont utilisés par des personnes non initiées.
- e) **Prendre soin de l'outil électroportatif et de son outil de travail. Vérifier que les pièces en mouvement fonctionnent correctement et qu'elles ne sont pas coincées, et contrôler si des pièces sont cassées ou endommagées de telle sorte que le bon fonctionnement de l'outil électroportatif s'en trouve entravé. Faire réparer ces pièces endommagées avant d'utiliser l'outil électroportatif.** De nombreux accidents sont dus à des outils électroportatifs mal entretenus.
- f) **Maintenir les outils de coupe aiguisés et propres.** Des outils soigneusement entretenus avec des tranchants bien aiguisés se coincent moins souvent et peuvent être guidés plus facilement.
- g) **Utiliser les outils électroportatifs, les outils de travail etc. conformément à ces instructions. Tenir compte également des conditions de travail et du travail à effectuer.** L'utilisation des outils électroportatifs à d'autres fins que celles prévues peut entraîner des situations dangereuses.
- h) **Veiller à ce que les poignées et les surfaces faisant office de poignées soient toujours**

sèches, propres et sans huile ni graisse. Si les poignées et les surfaces faisant office de poignées sont glissantes, l'utilisateur ne peut pas commander correctement et maîtriser l'outil électroportatif dans des situations imprévues.

27.6 Utilisation et emploi soigneux d'outils électroportatifs sans fil

- Ne charger les accumulateurs qu'avec des chargeurs recommandés par le fabricant.** Un chargeur approprié à un type spécifique d'accumulateur peut engendrer un risque d'incendie lorsqu'il est utilisé avec d'autres accumulateurs.
- Dans les outils électroportatifs, n'utiliser que les accumulateurs spécialement prévus pour ceux-ci.** L'utilisation de tout autre accumulateur peut entraîner des blessures et des risques d'incendie.
- Tenez l'accumulateur non-utilisé à l'écart de toutes sortes d'objets métalliques tels qu'agrafes, pièces de monnaie, clés, clous, vis ou autres, étant donné qu'un pontage peut provoquer un court-circuit.** Un court-circuit entre les contacts de l'accumulateur peut provoquer des brûlures ou un incendie.
- En cas d'utilisation abusive, du liquide peut sortir de l'accumulateur. Éviter tout contact avec ce liquide. En cas de contact accidentel, rincer soigneusement avec de l'eau. Au cas où le liquide rentrerait dans les yeux, consulter en plus un médecin.** Le liquide qui sort de l'accumulateur peut entraîner des irritations de la peau ou causer des brûlures.
- Ne pas utiliser un accumulateur endommagé ou ayant subi une modification quelconque.** Des accumulateurs endommagés ou ayant subi des modifications peuvent présenter des comportements imprévisibles et causer un incendie, une explosion ou un autre risque de blessure.
- Ne pas exposer un accumulateur au feu ou à des températures trop élevées.** Un feu ou des températures supérieures à 130 °C (265 °F) peuvent causer une explosion.
- Suivez toutes les instructions concernant la recharge et ne rechargez jamais l'accumulateur ou l'outil électroportatif sans fil en dehors de la plage de températures indiquée dans la Notice d'emploi.** Une recharge incorrecte ou une recharge en dehors de la plage

de températures autorisée peut détruire l'accumulateur et accroît le risque d'incendie.

27.7 Service après-vente

- Ne faire réparer l'outil électroportatif que par un personnel qualifié et seulement avec des pièces de rechange d'origine.** Ceci permet d'assurer la sécurité de l'outil électroportatif.
- Ne jamais essayer de remettre en état des batteries endommagées.** Toute opération de maintenance touchant des batteries doit être effectuée exclusivement par le fabricant ou par des ateliers de service après-vente agréés par le fabricant.

Inhoudsopgave

1	Voorwoord.....	59
2	Informatie met betrekking tot deze handleiding.....	60
3	Overzicht.....	61
4	Veiligheidsinstructies.....	62
5	Hoogsnoeier klaar maken voor gebruik....	69
6	Accu laden en leds.....	70
7	Bluetooth®-interface activeren en deactiveren.....	70
8	Hoogsnoeier samenstellen.....	70
9	Accu aanbrengen en wegnemen.....	74
10	Hoogsnoeier in- en uitschakelen.....	74
11	Hoogsnoeier en accu controleren.....	74
12	Met de hoogsnoeier werken.....	76
13	Na de werkzaamheden.....	78
14	Vervoeren.....	78
15	Opslaan.....	78
16	Reinigen.....	78
17	Onderhoud.....	79
18	Repareren.....	80
19	Storingen opheffen.....	80
20	Technische gegevens.....	81
21	Combinaties van zaagbladen en zaagkettingen.....	83
22	Combinaties van draagsystemen.....	83
23	Onderdelen en toebehoren.....	83
24	Milieuverantwoord afvoeren.....	83
25	EU-conformiteitsverklaring.....	84
26	UKCA-conformiteitsverklaring.....	84
27	Algemene veiligheids waarschuwingen voor elektrische gereedschappen.....	84

1 Voorwoord

Geachte cliënt(e),

Wij zijn blij dat u hebt gekozen voor STIHL. Wij ontwikkelen en produceren onze producten in

topkwaliteit in overeenstemming met de behoeften van onze klanten. Zo ontstaan producten met een hoge betrouwbaarheid, ook bij extreme belasting.

STIHL staat ook voor service met topkwaliteit. Onze dealers staan garant voor deskundig advies en instructie alsmede een uitgebreide technische begeleiding.

STIHL kiest uitdrukkelijk voor een duurzame en verantwoordelijke omgang met de natuur. Deze gebruiksaanwijzing is voor u bedoeld als ondersteuning om uw STIHL-product gedurende een lange levensduur veilig en milieuvriendelijk te gebruiken.

Wij danken u voor uw vertrouwen in ons en wensen u veel plezier met uw STIHL product.



Dr. Nikolas Stihl

BELANGRIJK! VOOR GEBRUIK GOED DOORLEZEN EN BEWAREN.

2 Informatie met betrekking tot deze handleiding

2.1 Geldende documenten

De lokale veiligheidsvoorschriften zijn van kracht.

- ▶ Lees naast deze handleiding de volgende documenten, zorg dat u alles begrijpt en bewaar ze:
 - Handleiding van het gebruikte draagsysteem
 - gebruiksaanwijzing accu STIHL AR
 - gebruiksaanwijzing "Heuptasje AP met aansluitkabel"
 - veiligheidsaanwijzingen accu STIHL AP
 - Handleiding acculaders STIHL AL 101, 301, 301-4, 500
 - veiligheidsinformatie voor STIHL accu's en producten met een ingebouwde accu:
www.stihl.com/safety-data-sheets

Meer informatie over STIHL connected, compatibele producten en veelgestelde vragen is te vinden op www.connect.stihl.com of is verkrijgbaar bij een STIHL dealer.

Het Bluetooth®-woordlogo en de -beeldmerken (logo's) zijn geregistreerde handelsmerken en eigendom van Bluetooth SIG, Inc. Elk gebruik

van dit woordlogo/beeldmerk door STIHL gebeurt onder licentie.

Accu's met  beschikken over een Bluetooth®-interface. Er moet rekening worden gehouden met plaatselijke gebruiksbepalingen (bijv. in vliegtuigen of ziekenhuizen).

2.2 Aanduiding van de waarschuwingen in de tekst



WAARSCHUWING

- De aanwijzing duidt op gevaren die kunnen leiden tot ernstig letsel of zelfs tot de dood.
 - ▶ De genoemde maatregelen kunnen ernstig letsel of de dood voorkomen.

LET OP

- De aanwijzing duidt op gevaren die kunnen leiden tot materiële schade.
 - ▶ De genoemde maatregelen kunnen materiële schade voorkomen.

2.3 Symbolen in de tekst



Dit symbool verwijst naar een hoofdstuk in deze handleiding.

3 Overzicht

3.1 Hoogsnoeier STIHL HTA 135 en accu

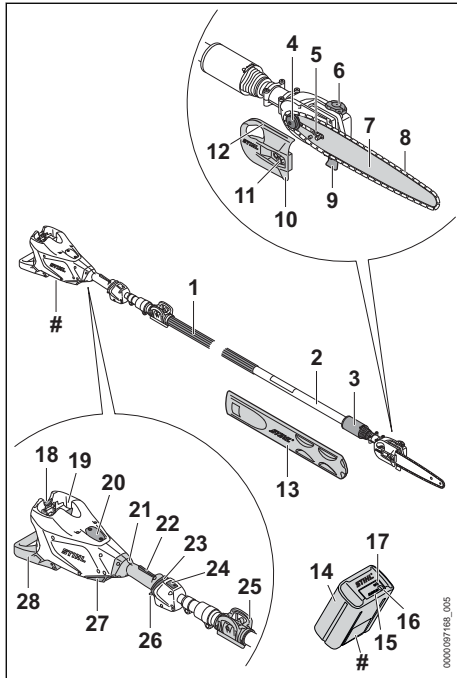

1 handvatrubber

De handvatrubber dient voor het vasthouden en hanteren van de hoogsnoeier.

2 steel

De steel verbindt alle componenten.

3 Klemmoer

De klemmoer dient voor het instellen van de steellengte.

4 Kettingtandwiel

Het kettingtandwiel drijft de zaagketting aan.

5 Spanbout

De spanbout dient voor het instellen van de kettingspanning.

6 Olietankdop

De olietankdop sluit de olietank af.

7 Zaagblad

Het zaagblad geleidt de zaagketting.

8 zaagketting

De zaagketting zaagt het hout.

9 Aanslag

De aanslag ligt tijdens de werkzaamheden met de hoogsnoeier tegen het hout.

10 Kettingtandwieldeksel

Het kettingtandwieldeksel dekt het kettingtandwiel af en bevestigt het zaagblad op de hoogsnoeier.

11 Moer

De moer bevestigt het kettingtandwieldeksel op de hoogsnoeier.

12 Uitlijnprofiel

De zaagketting kan nauwkeurig worden gepositioneerd met het uitlijnprofiel.

13 Kettingbeschermer

De kettingbeschermer biedt bescherming tegen het contact maken met de zaagketting.

14 Accu

De accu voorziet de hoogsnoeier van energie.

15 Leds

De leds geven de laadtoestand van de accu en storingen aan.

16 Druktoets

De druktoets activeert de leds op de accu. Deze activeert en deactiveert de Bluetooth®-interface (indien aanwezig).

17 LED "BLUETOOTH®" (alleen voor accu's met)

De led geeft de activering en deactivering van de Bluetooth®-interface aan.

18 Blokkeerhendel

De blokkeerhendel borgt de accu in de accuschacht.

19 accuschacht

De accu wordt ondergebracht in de accuschacht.

20 Kap³

De kap dient als plaatshouder voor een Smart Connector 2 A.

21 Bedieningshandgreep

De bedieningshandgreep dient voor het bedienen, vasthouden en hanteren van de hoogsnoeier.

³De afdekking is onderdeel van de motorbehuizing. Verwijder de kap alleen voor het inbouwen van een Smart Connector 2 A en bewaar de afdekking voor het later opnieuw monteren. Gebruik de hoogsnoeier altijd met ingebouwde kap of ingebouwde Smart Connector 2 A.

22 Schakelhendelblokkering

De schakelhendelblokkering deblokkeert de schakelhendel.

23 Deblokkeringsschuif

De deblokkeringsschuif dient voor het inschakelen van de hoogsnoeier.

24 Led

De led geeft de status van de hoogsnoeier weer.

25 Klem

De klem dient voor het vasthaken van het draagsysteem.

26 Schakelhendel

De schakelhendel schakelt de hoogsnoeier in en uit.

27 luchtfilter

Het luchtfilter filtert de door de motor aangezogen lucht.

28 Voet

De voet dient voor het neerzetten van de hoogsnoeier op de grond.

Typeplaatje met machinenummer**3.2 Pictogrammen**

De pictogrammen kunnen aanwezig zijn op de hoogsnoeier en de accu en hebben de volgende betekenis:



In deze positie is de klemmoer geopend. De steel kan worden uitgetrokken.



In deze positie is de klemmoer gesloten. De steel kan niet meer worden uitgetrokken.



Dit pictogram duidt de olietank voor zaagkettingolie aan.



Dit pictogram geeft de draairichting van de zaagketting aan.

+ Draairichting om de zaagketting te spannen



1 led brandt rood. De accu is te warm of te koud.



Dit symbool kenmerkt de deblokkeringsschuif.



4 leds knipperen rood. In de accu bevindt zich een storing.



De accu is voorzien van een Bluetooth®-interface en kan met de STIHL connected app worden verbonden.



De gegevens naast het pictogram duiden op de energie-inhoud van de accu volgens specificatie van de fabrikant van de accu-cellen. De energie-inhoud die tijdens het gebruik beschikbaar is, is geringer.



Het product niet met het huisvuil afvoeren.

4 Veiligheidsinstructies**4.1 Waarschuwingpictogrammen**

De waarschuwingssymbolen op de hoogsnoeier of op de accu hebben de volgende betekenis:



Op de veiligheidsinstructies en de maatregelen hiervoor letten.



De gebruiksaanwijzing lezen, begrijpen en bewaren.



Veiligheidsbril, gehoorbescherming en veiligheidshelm dragen.



Veiligheidslaarzen dragen.



Werkhandschoenen dragen.

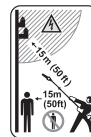

Veiligheidsafstand aanhouden.



De accu tijdens werkonderbrekingen, het vervoer, de opslag, onderhouds- of reparatiewerkzaamheden uit het apparaat nemen.



De accu beschermen tegen hitte en vuur.



De accu niet onderdompelen in vloeistoffen.



Het toelaatbare temperatuurbereik van de accu aanhouden.

4.2 Gebruik conform de voorschriften

De hoogsnoeier STIHL HTA 135 dient voor het snoeien van hoge bomen of het inkorten van takken bij hoge bomen.

De hoogsnoeier mag niet worden gebruikt om bomen te vellen.

De hoogsnoeier kan bij regen worden gebruikt.

De hoogsnoeier wordt door een accu STIHL AP of een accu STIHL AR van energie voorzien.

De accu met  kan in combinatie met de STIHL connected-app informatie over de accu personaliseren en overdragen door middel van de Bluetooth®-technologie.

▲ WAARSCHUWING

- Accu's die niet door STIHL voor de hoogsnoeier zijn vrijgegeven, kunnen leiden tot brand en explosiegevaar. Personen kunnen ernstig of dodelijk letsel oplopen en er kan materiële schade ontstaan.
 - ▶ De hoogsnoeier met een accu STIHL AP of een accu STIHL AR gebruiken.
- Als de hoogsnoeier of de accu niet volgens voorschrift wordt gebruikt, kan dit leiden tot ernstig persoonlijk letsel of zelfs de dood en er kan materiële schade ontstaan.
 - ▶ De hoogsnoeier zo gebruiken als in deze handleiding staat beschreven.
 - ▶ De accu zo gebruiken als staat beschreven in deze handleiding, de handleiding van accu STIHL AR, de STIHL connected app en bij www.connect.stihl.com.

4.3 Eisen aan de gebruiker

▲ WAARSCHUWING

- Gebruikers die niet zijn geïnstrueerd kunnen de gevaren van de hoogsnoeier en de accu niet herkennen of niet inschatten. De gebruiker of andere personen kunnen ernstig of zelfs dodelijk letsel oplopen.



- ▶ De handleiding lezen, begrijpen en bewaren.

- ▶ Als de hoogsnoeier of de accu aan een andere persoon wordt overhandigd: de handleiding meegeven.

- ▶ Controleren of de gebruiker aan de volgende eisen voldoet:
 - De gebruiker is uitgerust.

- De gebruiker is lichamelijk, sensorisch en geestelijk in staat de hoogsnoeier en de accu in gebruik te nemen en hiermee te werken. Als de gebruiker lichamelijk, sensorisch of geestelijk beperkt is, mag de gebruiker slechts onder toezicht van of na instructie door een hiertoe verantwoordelijke of bevoegde persoon hiermee werken.
- De gebruiker kan de gevaren van de hoogsnoeier en de accu herkennen en inschatten.
- De gebruiker is meerderjarig of de gebruiker wordt overeenkomstig de nationale regelgeving onder toezicht onderwezen in een beroep.
- De gebruiker is geïnstrueerd door een STIHL dealer of een hiertoe vakkundig persoon, voordat deze voor de eerste keer met de hoogsnoeier werkt.
 - De gebruiker verkeert niet onder invloed van alcohol, medicamenten of drugs.
- ▶ Indien er onduidelijkheden bestaan: contact opnemen met een STIHL dealer.

4.4 Kleding en uitrusting

▲ WAARSCHUWING

- Tijdens de werkzaamheden kunnen lange haren in de hoogsnoeier worden getrokken. De gebruiker kan hierdoor ernstig letsel oplopen.
 - ▶ Lang haar in een paardenstaart binden en dusdanig vastmaken, dat het zich boven de schouders bevindt.
- Tijdens de werkzaamheden kunnen voorwerpen met een hoge snelheid naar boven worden geslingerd. De gebruiker kan letsel oplopen.
 - ▶ Draag een nauwsluitende veiligheidsbril. Geschikte veiligheidsbrillen zijn aan de hand van de norm EN 166 of de nationale voorschriften getest en met de betreffende codering te koop.
- Tijdens de werkzaamheden wordt geluid geproduceerd. Geluid kan het gehoor beschadigen.
 - ▶ Een gehoorbeschermer dragen.
- Vallende voorwerpen kunnen leiden tot letsel aan het hoofd.





- ▶ Draag een veiligheidshelm.

- Tijdens het werken kan er stof opstuiwen. Ingeademd stof kan de gezondheid schaden en allergische reacties veroorzaken.
 - ▶ Als er stof opstuift: draag een stofmasker.
- Kleding die ongeschikt is, kan blijven haken in hout, struikgewas en in de hoogsnoeier. Gebruikers zonder geschikte kleding kunnen ernstig letsel oplopen.
 - ▶ Draag nauwsluitende kleding.
 - ▶ Doe sjaals en sieraden af.
- Tijdens de werkzaamheden kan de gebruiker zich snijden aan het hout. Tijdens de reinigings- of onderhoudswerkzaamheden kan de gebruiker in contact komen met de zaagketting. De gebruiker kan letsel oplopen.



- ▶ Werkhandschoenen van een slijtvast materiaal dragen.

- Als de gebruiker ongeschikte schoenen draagt, kan hij uitglijden. De gebruiker kan letsel oplopen.



- ▶ Draag stevige, dichte schoenen met stroeve zool.

4.5 Werkgebied en -omgeving

4.5.1 Hoogsnoeier

▲ WAARSCHUWING

- Onbevoegde personen, kinderen en dieren kunnen de gevaren van de hoogsnoeier en de opgeworpen voorwerpen niet herkennen en de gevaren hiervan niet inschatten. Buitenstaanders, kinderen en dieren kunnen ernstig letsel oplopen en er kan materiële schade ontstaan.



- ▶ Buitenstaanders, kinderen en dieren buiten een afstand van een cirkel van 15 m om het werkgebied houden.

- ▶ Een afstand van 15 m ten opzichte van voorwerpen/obstakels aanhouden.
- ▶ Hoogsnoeier niet zonder toezicht laten.
- ▶ Zorg ervoor dat kinderen niet met de hoogsnoeier kunnen spelen.
- Elektrische componenten van de hoogsnoeier kunnen vonken veroorzaken. Vonken kunnen in een makkelijk brandbare of explosieve omgeving brand of een explosie veroorzaken.

Personen kunnen ernstig of dodelijk letsel oplopen en er kan materiële schade ontstaan.

- ▶ Werk niet in een makkelijk brandbare of explosieve omgeving.

4.5.2 Accu

▲ WAARSCHUWING

- Buitenstaanders, kinderen en dieren kunnen de gevaren van de accu niet herkennen en de gevaren hiervan niet inschatten. Buitenstaanders, kinderen en dieren kunnen ernstig letsel oplopen.
 - ▶ Buitenstaanders, kinderen en huisdieren op afstand houden.
 - ▶ De accu niet zonder toezicht laten.
 - ▶ Zorg ervoor dat kinderen niet met de accu kunnen spelen.
- De accu is niet beschermd tegen alle invloeden van buitenaf. Als de accu blootstaat aan bepaalde invloeden van buitenaf kan de accu in brand vliegen, exploderen of onherstelbaar beschadigd raken. Personen kunnen ernstig letsel oplopen en er kan materiële schade ontstaan.



- ▶ De accu tegen hitte en vuur beschermen.
- ▶ De accu niet in het vuur werpen.



- ▶ De accu gebruiken en bewaren bij temperaturen tussen de - 10 °C en + 50 °C.



- ▶ De accu niet onderdompelen in vloeistoffen.

- ▶ De accu bij kleine metalen voorwerpen vandaan houden.
- ▶ De accu niet blootstellen aan hoge druk.
- ▶ De accu niet in de magnetron plaatsen.
- ▶ De accu tegen chemicaliën en zouten beschermen.

4.6 Veilige staat

4.6.1 Hoogsnoeier

De hoogsnoeier verkeert in de veilige staat als aan de volgende voorwaarden is voldaan:

- De hoogsnoeier is onbeschadigd.
- De hoogsnoeier is schoon.
- De bedieningselementen werken en zijn niet gewijzigd.
- De kettingsmering functioneert.
- De inloopsporen op het kettingtandwiel zijn niet dieper dan 0,5 mm.

- Een in deze gebruiksaanwijzing aangegeven combinatie van zaagblad en zaagketting is gemonteerd.
- Het zaagblad en de zaagketting zijn correct gemonteerd.
- De zaagketting is correct gespannen.
- Voor deze hoogsnoeier is origineel STIHL toebehoren gemonteerd.
- Het toebehoren is correct gemonteerd.
- De olietankdop is gesloten.

▲ WAARSCHUWING

- In een niet-veilige toestand kunnen onderdelen niet meer naar behoren functioneren en kunnen veiligheidsvoorzieningen buiten werking worden gezet. Personen kunnen ernstig of dodelijk letsel oplopen.
 - ▶ Met een onbeschadigde hoogsnoeier werken.
 - ▶ Als de hoogsnoeier is vervuild: de hoogsnoeier reinigen.
 - ▶ Aan de hoogsnoeier geen wijzigingen aanbrengen. Uitzondering: montage van een in deze gebruiksaanwijzing aangegeven combinatie van zaagblad en zaagketting.
 - ▶ Als de bedieningselementen niet functioneren: niet met de hoogsnoeier werken.
 - ▶ Origineel STIHL toebehoren voor deze hoogsnoeier monteren.
 - ▶ Zaagblad en zaagketting zo monteren als in deze gebruiksaanwijzing staat beschreven.
 - ▶ Het toebehoren monteren zoals in deze gebruiksaanwijzing of in de gebruiksaanwijzing van het toebehoren beschreven staat.
 - ▶ Geen voorwerpen in de openingen van de hoogsnoeier steken.
 - ▶ Olietankdop sluiten.
 - ▶ Versleten of beschadigde stickers vervangen.
 - ▶ Als er onduidelijkheid bestaat: contact opnemen met een STIHL dealer.

4.6.2 Zaagblad

Het zaagblad verkeert in de veilige staat als aan de volgende voorwaarden is voldaan:

- Het zaagblad is niet beschadigd.
- Het zaagblad is niet vervormd.
- De groef is zo diep als of dieper dan de minimale groefdiepte,  20.3.
- Er bevinden zich geen bramen op de randen van de groef.
- De groef is niet versmald of verbreed.

▲ WAARSCHUWING

- In een onveilige staat kan het zaagblad de zaagketting niet meer correct geleiden. De

ronddraaiende zaagketting kan van het zaagblad springen. Personen kunnen ernstig of zelfs dodelijk letsel oplopen.

- ▶ Met een onbeschadigd zaagblad werken.
- ▶ Als de diepte van de groef kleiner is dan de minimale groefdiepte: zaagblad vervangen.
- ▶ Zaagblad wekelijks ontdoen van bramen.
- ▶ Als één en ander niet duidelijk is: verzoeken wij u contact op te nemen met een STIHL dealer.

4.6.3 Zaagketting

De zaagketting verkeert in de veilige staat als aan de volgende voorwaarden is voldaan:

- De zaagketting is niet beschadigd.
- De zaagketting is correct aangescherpt/geslepen.
- De slijtagemarkeringen op de zaagtanden zijn zichtbaar.

▲ WAARSCHUWING

- In een niet-veilige staat kunnen componenten niet meer correct functioneren en kunnen de veiligheidsinrichtingen zijn uitgeschakeld. Personen kunnen ernstig of zelfs dodelijk letsel oplopen.
 - ▶ Met een onbeschadigde zaagketting werken.
 - ▶ Zaagketting correct aanscherpen/slijpen.
 - ▶ Indien er onduidelijkheden bestaan: contact opnemen met een STIHL dealer.

4.6.4 Accu

De accu verkeert in een veilige toestand, als aan de volgende voorwaarden is voldaan:

- De accu is onbeschadigd.
- De accu is schoon en droog.
- De accu werkt en is ongewijzigd

▲ WAARSCHUWING

- In een niet-veilige toestand kan de accu niet meer veilig werken. Personen kunnen ernstig letsel oplopen.
 - ▶ Werk met een onbeschadigde en functionerende accu.
 - ▶ Laad een beschadigde of defecte accu niet op.
 - ▶ Als de accu vuil of nat is: reinig de accu en laat deze drogen.
 - ▶ Wijzig de accu niet.
 - ▶ Steek geen voorwerpen in de openingen van de accu.
 - ▶ Sluit de elektrische contacten van de accu nooit op metalen voorwerpen aan en maak geen kortsluiting.
 - ▶ Open de accu niet.

- ▶ Vervang versleten of beschadigde waarschuingsstickers.
- Uit een beschadigde accu kan vloeistof lekken. Als de vloeistof met de huid of de ogen in contact komt, kunnen de huid of de ogen geïrriteerd raken.
 - ▶ Vermijd contact met de vloeistof.
 - ▶ Als er contact met de huid heeft plaatsgevonden: was de betreffende plekken van de huid met veel water en zeep.
 - ▶ Als er contact met de ogen heeft plaatsgevonden: spoel de ogen minstens 15 minuten met veel water en raadpleeg een arts.
- Een beschadigde of defecte accu kan vreemd ruiken, roken of branden. Personen kunnen ernstig of dodelijk letsel oplopen en er kan materiële schade ontstaan.
 - ▶ Als de accu vreemd ruikt of rookt: gebruik de accu niet en houd deze uit de buurt van brandbare stoffen.
 - ▶ Als de accu brandt: probeer de accu met een brandblusser of water te blussen.

4.7 Werken

4.7.1 Zagen

▲ WAARSCHUWING

- Als er buiten het werkgebied geen personen binnen gehoorafstand aanwezig zijn, kan in geval van nood geen hulp worden gevraagd.
 - ▶ Zorg ervoor dat er personen op gehoorafstand buiten het werkgebied aanwezig zijn.
 - De gebruiker kan in bepaalde omstandigheden niet meer geconcentreerd werken. De gebruiker kan de controle over de hoogsnoeier verliezen, struikelen, vallen en ernstig letsel oplopen.
 - ▶ Werk rustig en doordacht.
 - ▶ Als de lichtomstandigheden en het zicht slecht zijn: niet met de hoogsnoeier werken.
 - ▶ Hoogsnoeier alleen bedienen.
 - ▶ Pas op voor obstakels.
 - ▶ Werk rechtop staand op de grond en zorg voor goed evenwicht. Als in de hoogte moet worden gewerkt: een hoogwerker of een veilige steiger gebruiken.
 - ▶ Als er vermoeidheidsverschijnselen optreden: las een pauze in.
 - Door de ronddraaiende zaagketting kan de gebruiker snijwonden oplopen. De gebruiker kan hierdoor ernstig letsel oplopen.
 - ▶ De ronddraaiende zaagketting niet aanraken.
 - ▶ Als de zaagketting door een voorwerp is geblokkeerd: de hoogsnoeier uitschakelen
- en de accu eruit nemen. Pas dan het voorwerp dat de blokkade veroorzaakt wegnemen.
- De ronddraaiende zaagketting wordt warm en zet uit. Als de zaagketting niet voldoende wordt gesmeerd en nagespannen, kan de zaagketting van het zaagblad springen of breken. Personen kunnen ernstig letsel oplopen en er kan materiële schade ontstaan.
 - ▶ Zaagkettingolie gebruiken.
 - ▶ Tijdens de werkzaamheden regelmatig de spanning van de zaagketting controleren. Als de spanning van de zaagketting te laag is: de zaagketting spannen.
 - Als de werking van de hoogsnoeier zich tijdens de werkzaamheden wijzigt of deze zich ongewoon gedraagt, kan de hoogsnoeier in een onveilige staat verkeren. Personen kunnen ernstig letsel oplopen en er kan materiële schade ontstaan.
 - ▶ De werkzaamheden beëindigen, accu wegnemen en contact opnemen met een STIHL dealer.
 - Tijdens de werkzaamheden kan de hoogsnoeier trillingen veroorzaken.
 - ▶ Handschoenen dragen.
 - ▶ Neem pauzes.
 - ▶ Als er tekenen van een verstoring van de doorbloeding optreden: raadpleeg een arts.
 - Als de ronddraaiende zaagketting contact maakt met een hard voorwerp kunnen vonken ontstaan. Vonken kunnen in een makkelijk brandbare omgeving brand veroorzaken. Personen kunnen ernstig of dodelijk letsel oplopen en er kan materiële schade ontstaan.
 - ▶ Werk niet in een makkelijk brandbare omgeving.
 - Als de schakelhendel wordt losgelaten, draait de zaagketting nog even door. De bewegende zaagketting kan snijwonden toebrengen aan personen. Personen kunnen ernstig letsel oplopen.
 - ▶ De hoogsnoeier met beide handen vasthouden en wachten tot de zaagketting niet meer draait.
 - In een gevaarlijke situatie kan de gebruiker in paniek raken en het draagsysteem niet afdoen. De gebruiker kan hierdoor ernstig letsel oplopen.
 - ▶ Oefen het afdoen van het draagsysteem.



▲ WAARSCHUWING

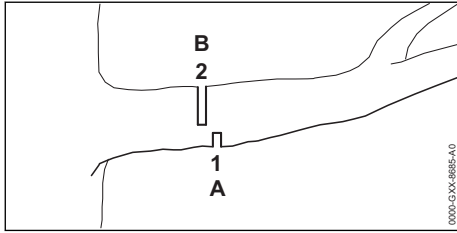

- Als hout dat onder spanning staat wordt gezaagd, kan het zaagblad worden ingeklemd. De gebruiker kan de controle over de hoogsnoeier verliezen en ernstig letsel oplopen.
 - ▶ Eerst een ontlastingszaagsnede (1) in de drukzijde (A) aanbrengen, vervolgens dichterbij de stam een kapzaagsnede (2) in de trekzijde (B) aanbrengen.

▲ GEVAAR

- Als in de buurt van spanningvoerende kabels wordt gewerkt kan de zaagketting in contact komen met de spanningvoerende kabels en deze beschadigen. De gebruiker kan ernstig of dodelijk letsel oplopen.



- ▶ Een afstand van 15 m ten opzichte van onder spanning staande kabels aanhouden.

4.7.2 Snoeien

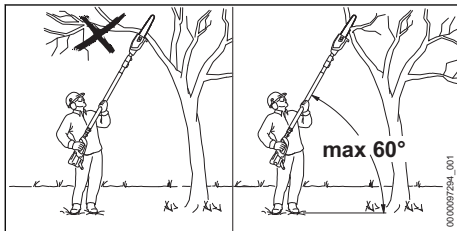

▲ WAARSCHUWING

- Tijdens het snoeien kunnen de afgezaagde takken naar beneden vallen. De gebruiker kan hierdoor ernstig letsel oplopen.
 - ▶ Niet onder de tak gaan staan die wordt afgezaagd.
 - ▶ Een hoek van maximaal 60° ten opzichte van het horizontale vlak aanhouden.

4.8 Reactiekrachten

4.8.1 Terugslag

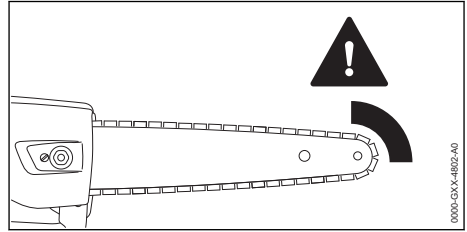

Een terugslag kan door de volgende oorzaken ontstaan:

- De ronddraaiende zaagketting maakt met het bovenste kwart gedeelte van de zaagbladneus contact met een hard voorwerp en wordt snel afgeremd.
- De ronddraaiende zaagketting is bij de zaagbladneus ingeklemd.

▲ WAARSCHUWING

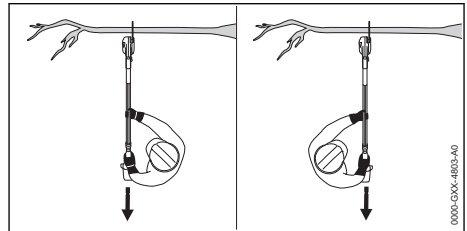

- Als er een terugslag ontstaat kan de hoogsnoeier omhoog worden geslingerd. De gebruiker kan de controle over de hoogsnoeier verliezen en ernstig letsel oplopen of zelfs worden gedood.
 - ▶ Hoogsnoeier met beide handen vasthouden.
 - ▶ Het lichaam buiten het verlengde zwenkbe-reik van de hoogsnoeier houden.
 - ▶ Zo werken als in deze handleiding staat beschreven.
 - ▶ Niet met het bovenste kwart gedeelte van de zaagbladneus werken.
 - ▶ Met een correct aangescherpte/geslepen en correct gespannen zaagketting werken.
 - ▶ Een terugslaggereduceerde zaagketting gebruiken.
 - ▶ Een zaagblad met een kleine zaagbladneus gebruiken.
 - ▶ Met vol gas zagen.

4.8.2 In het hout trekken

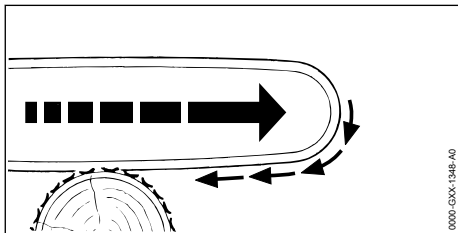

Als met de onderzijde van het zaagblad wordt gewerkt, wordt de hoogsnoeier weggetrokken van de gebruiker.

▲ WAARSCHUWING

- Als de ronddraaiende zaagketting contact maakt met een hard voorwerp en snel wordt afgeremd, kan de hoogsnoeier plotseling met grote kracht van de gebruiker weg worden getrokken. De gebruiker kan de controle over de hoogsnoeier verliezen en ernstig letsel oplopen of zelfs worden gedood.
 - ▶ Hoogsnoeier met beide handen vasthouden.
 - ▶ Zo werken als in deze handleiding staat beschreven.
 - ▶ Het zaagblad recht in de zaagsnede geleiden.
 - ▶ De aanslag correct tegen het hout plaatsen.
 - ▶ Met vol gas zagen.

4.8.3 Terugstoot

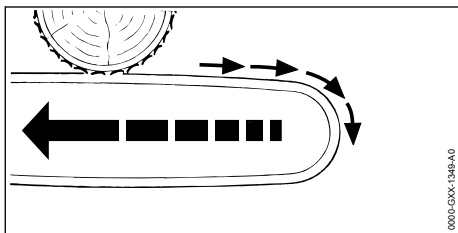

Als met de bovenzijde van het zaagblad wordt gewerkt, wordt de hoogsnoeier naar de gebruiker toe gestoten.

▲ WAARSCHUWING

- Als de ronddraaiende zaagketting contact maakt met een hard voorwerp en snel wordt afgeremd, kan de hoogsnoeier plotseling met grote kracht naar de gebruiker toe worden gestoten. De gebruiker kan de controle over de hoogsnoeier verliezen en ernstig letsel oplopen of zelfs worden gedood.

- ▶ Hoogsnoeier met beide handen vasthouden.
- ▶ Zo werken als in deze handleiding staat beschreven.
- ▶ Het zaagblad recht in de zaagsnede geleiden.
- ▶ Met vol gas zagen.

4.9 Vervoeren

4.9.1 Hoogsnoeier

▲ WAARSCHUWING

- Tijdens het vervoer kan de hoogsnoeier omvallen of verschuiven. Personen kunnen letsel oplopen en er kan beschadiging optreden.



- ▶ Accu verwijderen.

- ▶ De kettingbeschermer zo over het zaagblad schuiven dat deze het gehele zaagblad afdekt.
- ▶ De hoogsnoeier met spanriemen, riemen of een net zo borgen, dat deze niet kan vallen en verschuiven.

4.9.2 Accu

▲ WAARSCHUWING

- De accu is niet beschermd tegen alle invloeden van buitenaf. Als de accu aan bepaalde invloeden van buitenaf wordt blootgesteld, kan de accu worden beschadigd en kan er materiële schade ontstaan.
 - ▶ Een beschadigde accu niet vervoeren.
- Tijdens het vervoer kan de accu omvallen of verschuiven. Personen kunnen letsel oplopen en er kan beschadiging optreden.
 - ▶ De accu in de verpakking zo verpakken dat deze niet kan bewegen.
 - ▶ Verpakking zo borgen dat deze niet kan vallen en verschuiven.

4.10 Opslaan

4.10.1 Hoogsnoeier

▲ WAARSCHUWING

- Kinderen kunnen de gevaren van de hoogsnoeier niet herkennen en ook niet inschatten. Kinderen kunnen ernstig letsel oplopen.



- ▶ Accu verwijderen.

- ▶ De kettingbeschermer zo over het zaagblad schuiven dat deze het gehele zaagblad afdekt.
- ▶ Hoogsnoeier opslaan buiten het bereik van kinderen.
- De elektrische contacten op de hoogsnoeier en metalen onderdelen kunnen door vocht corroderen. De hoogsnoeier kan worden beschadigd.



- ▶ Accu verwijderen.

- ▶ Hoogsnoeier schoon en droog opslaan.

4.10.2 Accu

▲ WAARSCHUWING

- Kinderen kunnen de gevaren van de accu niet herkennen en ook niet inschatten. Kinderen kunnen ernstig letsel oplopen.
 - ▶ De accu buiten het bereik van kinderen opslaan.
- De accu is niet beschermd tegen alle invloeden van buitenaf. Als de accu aan bepaalde invloeden van buitenaf wordt blootgesteld, kan de accu onherstelbaar worden beschadigd.
 - ▶ De accu schoon en droog opslaan.
 - ▶ De accu in een gesloten ruimte opslaan.
 - ▶ De accu losgekoppeld van de hoogsnoeier opslaan.
 - ▶ Als de accu in de oplader wordt bewaard: de netstekker uit het stopcontact trekken en de accu met een laadniveau tussen 40% en 60% bewaren (2 groene leds).
 - ▶ De accu bij temperaturen tussen de - 10 °C en + 50 °C opslaan.

4.11 Reiniging, onderhoud en reparatie

▲ WAARSCHUWING

- Als tijdens de reinigings-, onderhouds- of reparatiewerkzaamheden de accu in het apparaat is geplaatst, kan de hoogsnoeier onbedoeld worden ingeschakeld. Personen kunnen ernstig letsel oplopen en er kan materiële schade ontstaan.



- ▶ Accu verwijderen.

- Agressieve reinigingsmiddelen, het reinigen met een waterstraal of puntige voorwerpen kunnen de hoogsnoeier, het zaagblad, de zaagketting of de accu beschadigen. Als de

hoogsnoeier, het zaagblad, de zaagketting of de accu niet op de juiste wijze werden gereinigd, kunnen componenten niet meer correct functioneren en kunnen de veiligheidsinrichtingen zijn uitgeschakeld. Personen kunnen ernstig letsel oplopen.

- ▶ De hoogsnoeier, het zaagblad, zaagketting en accu zo reinigen als staat beschreven in deze handleiding.
- Als de hoogsnoeier, het zaagblad, de zaagketting of de accu niet op de juiste wijze werden onderhouden of gerepareerd, kunnen componenten niet meer correct functioneren en kunnen de veiligheidsinrichtingen zijn uitgeschakeld. Personen kunnen ernstig of dodelijk letsel oplopen.
 - ▶ De hoogsnoeier en accu niet zelf onderhouden of repareren.
 - ▶ Als de hoogsnoeier of de accu moet worden onderhouden of gerepareerd: contact opnemen met een STIHL dealer.
 - ▶ Zaagblad en zaagketting zo onderhouden of repareren als in deze gebruiksaanwijzing staat beschreven.
- Tijdens de reinigings- of onderhoudswerkzaamheden aan de zaagketting kan de gebruiker letsel oplopen door de scherpe zaagtanden. De gebruiker kan letsel oplopen.









- ▶ Werkhandschoenen van een slijtvast materiaal dragen.

5 Hoogsnoeier klaar maken voor gebruik

5.1 Hoogsnoeier klaar maken voor gebruik

Voorafgaand aan de werkzaamheden moeten altijd de volgende stappen worden gezet:

- ▶ Zorg ervoor dat de volgende componenten zich in een veilige toestand bevinden:
 - Hoogsnoeier, 4.6.1.
 - Zaagblad, 4.6.2.
 - Zaagketting, 4.6.3.
 - Accu, 4.6.4.
- ▶ Accu controleren/testen, 11.6.
- ▶ De accu volledig laden, zoals in de handleiding van de acculader AL 101, 301, 301-4, 500 staat beschreven.
- ▶ Hoogsnoeier reinigen, 16.1.
- ▶ Hoogsnoeier samenbouwen, 8.1.
- ▶ Klem monteren, 8.2.
- ▶ Voet monteren, 8.3.
- ▶ Zaagblad en zaagketting monteren, 8.4.1.

- ▶ Zaagketting spannen,  8.5.
- ▶ Zaagkettingolie bijvullen,  8.6.
- ▶ Steellengte instellen,  12.1.
- ▶ Klem uitlijnen,  12.2.
- ▶ Draagsysteem omdoen en afstellen,  12.3.
- ▶ Bedieningselementen controleren,  11.4.
- ▶ Ketting smering controleren,  11.5.
- ▶ Als deze handelingen niet kunnen worden uitgevoerd: de hoogsnoeier niet gebruiken en contact opnemen met een STIHL dealer.

5.2 Accu met een Bluetooth®-interface met de STIHL connected app verbinden

- ▶ Bluetooth®-interface op het mobiele eindapparaat activeren.
- ▶ Bluetooth®-interface op de accu activeren,  7.1.
- ▶ Download de STIHL connected app vanuit de App Store op het mobiele eindapparaat en maak een account aan.
- ▶ STIHL connected app openen en aanmelden.
- ▶ Accu toevoegen in de STIHL connected app en de aanwijzingen op het beeldscherm opvolgen.

Contactmogelijkheden en meer informatie zijn te vinden op <https://support.stihl.com> of in de STIHL connected app.

De STIHL connected app is afhankelijk van de markt beschikbaar.

6 Accu laden en leds

6.1 Accu laden

De laadtijd is afhankelijk van diverse invloeden, zoals bijv. de temperatuur van de accu of de omgevingstemperatuur. De werkelijke laadtijd kan afwijken van de aangegeven laadtijd. De laadtijd is te vinden op www.stihl.com/charging-times.

- ▶ De accu zo laden als staat beschreven in de handleiding van de acculader STIHL 101, 301, 301-4, 500.

6.2 Laadtoestand weergeven

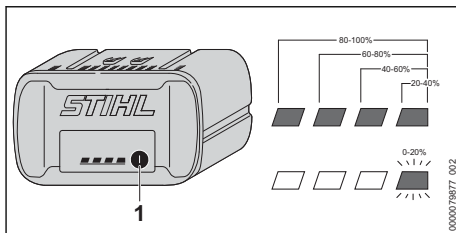

- ▶ Druktoets (1) indrukken. De leds branden ca. 5 seconden lang groen en geven de laadtoestand weer.
- ▶ Als de rechter led groen knippert: de accu laden.

6.3 Leds op de accu

De leds kunnen de laadtoestand van de accu of storingen aangeven. De leds kunnen groen of rood branden of knipperen.

Als de leds groen branden of knipperen wordt de laadtoestand weergegeven.

- ▶ Als de leds rood branden of knipperen: storingen opheffen,  19. In de hoogsnoeier of de accu zit een storing.

7 Bluetooth®-interface activeren en deactiveren

7.1 Bluetooth®-interface activeren

- ▶ Als de accu van een Bluetooth®-interface is voorzien: druktoets indrukken en zo lang ingedrukt houden tot de led "BLUETOOTH®" naast het symbool  3 seconden blauw brandt. De Bluetooth®-interface op de accu is geactiveerd.

7.2 Bluetooth®-interface deactiveren

- ▶ Als de accu van een Bluetooth®-interface is voorzien: druktoets indrukken en zo lang ingedrukt houden tot de led "BLUETOOTH®" naast het symbool  zesmaal blauw knippert. De Bluetooth®-interface op de accu is gedeactiveerd.

8 Hoogsnoeier samenstellen

8.1 Hoogsnoeier samenbouwen

- ▶ Hoogsnoeier uitschakelen en de accu eruit nemen.

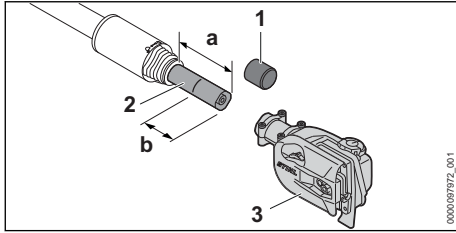

- ▶ Beschermkap (1) lostrekken.
- ▶ Steellengte instellen op a = 10 cm.
- ▶ Steel (2) bij b = 6 cm markeren.

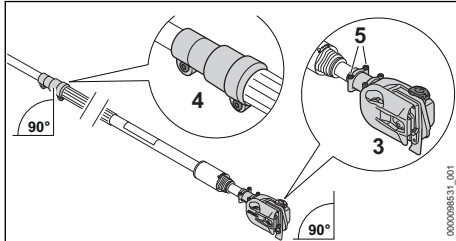

- ▶ Klemhuls (4) en aandrijfkop (3) zoals getoond uitlijnen.
- ▶ Aandrijfkop (3) tot aan de markering b op de steel (2) schuiven.
- ▶ Bouten (5) vastdraaien.

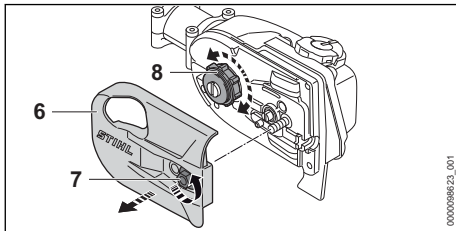

- ▶ Als de aandrijfkop (3) niet tot aan de markering b op de steel (2) kan worden geschoven:
 - ▶ Moer (7) zo ver linksom draaien tot het kettingtandwieldekseel (6) kan worden weggenomen.
 - ▶ Kettingtandwieldekseel (6) wegnemen.
 - ▶ Kettingwiel (8) draaien en aandrijfkop (3) tot aan de markering b op de steel (2) schuiven.
 - ▶ Kettingtandwieldekseel (6) dusdanig op de hoogsnoeier plaatsen, dat hij vlak aansluit op de hoogsnoeier.
 - ▶ Moer (7) aanbrengen en vastdraaien.

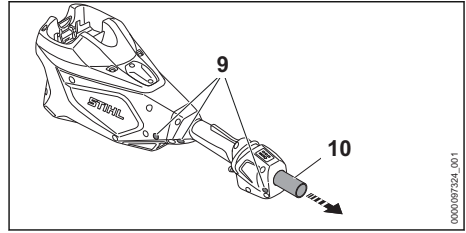

- ▶ Schroeven (9) losdraaien.
- ▶ Beschermbuis (10) uittrekken.

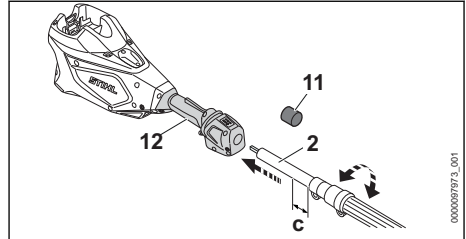

- ▶ Beschermkap (11) lostrekken.
- ▶ Steel (2) zo lang draaien en in de richting van de bedieningshandgreep (12) drukken tot de afstand c = 2 cm bedraagt.

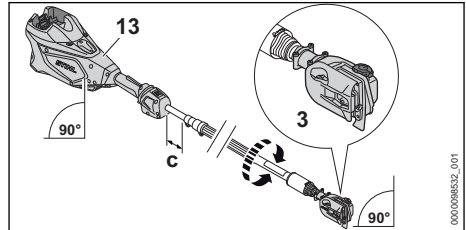

- ▶ Behuizing (13) en aandrijfkop (3) uitlijnen zoals afgebeeld.
- ▶ Bouten (9) vastdraaien.

De hoogsnoeier hoeft niet meer te worden gedemonteerd.

8.2 Klem monteren

- ▶ Hoogsnoeier uitschakelen en de accu eruit nemen.

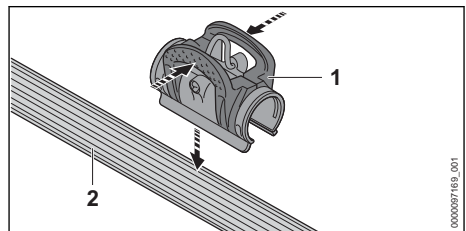

- ▶ Klem (1) samendrukken en op het handvatrubber (2) plaatsen.

De klem hoeft niet opnieuw te worden gedemonteerd.

8.3 Voet monteren

- ▶ Hoogsnoeier uitschakelen en de accu eruit nemen.

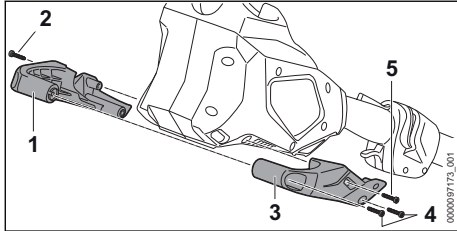

- ▶ Linkerhelft van de voet (1) aan de zijkant tegen de afdekkap leggen.
- ▶ Bout (2) aanbrengen.
- ▶ Rechterhelft van de voet (3) aan de zijkant tegen de afdekkap leggen.
- ▶ Bout (5) aanbrengen.
- ▶ Bouten (4) aanbrengen en vastdraaien.
- ▶ Bout (2) en bout (5) vastdraaien.

De voet hoeft niet meer te worden uitgebouwd.

8.4 Zaagblad en zaagketting monteren en uitbouwen

8.4.1 Zaagblad en zaagketting monteren

De combinaties van zaagblad en zaagketting die bij het kettingtandwiel passen en daarmee gemonteerd mogen worden, staan aangegeven in de technische gegevens, 21.1.

- ▶ Hoogsnoeier uitschakelen en de accu eruit nemen.

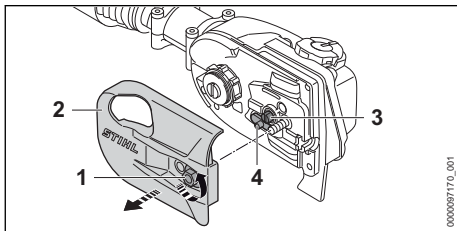

- ▶ Moer (1) zo ver linksom draaien tot het kettingtandwieldekseel (2) kan worden weggenomen.
- ▶ Kettingtandwieldekseel (2) verwijderen.
- ▶ Spanbout (3) zolang linksom draaien, tot de spanschuiw (4) links tegen de behuizing ligt.

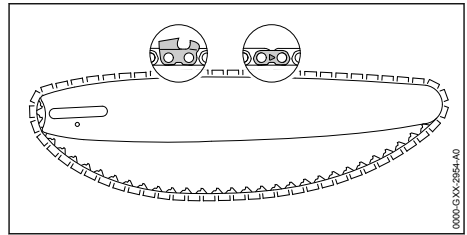

- ▶ Zaagketting vervolgens in de groef van het zaagblad leggen, zodat de pijlen op de verbindingsschakels van de zaagketting aan de bovenzijde in de draairichting gericht zijn.

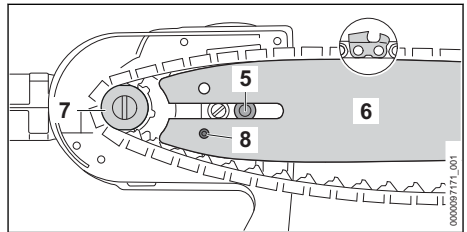

- ▶ Zaagblad met zaagketting dusdanig op de hoogsnoeier aanbrengen dat aan de volgende voorwaarden wordt voldaan:
 - De aandrijfschakels van de zaagketting vallen in de tanden van het kettingtandwiel (7).
 - De kraagbout (5) valt in het sleufgat van het zaagblad (6).
 - De pen van de spanschuiw (4) valt in het boorgat (8) van het zaagblad (6).

De stand van het zaagblad (6) speelt geen rol. De opdruk op het zaagblad (6) kan ook ondersteboven staan.

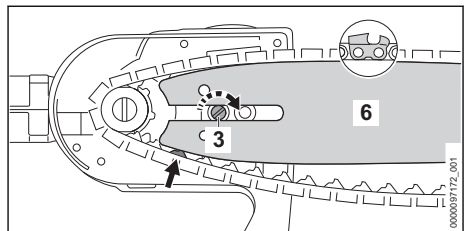

- ▶ Spanbout (3) zolang rechtsom draaien, tot de zaagketting aansluit op het zaagblad. Hierbij de aandrijfschakels van de zaagketting in de groef van het zaagblad leiden. Het zaagblad (6) en de zaagketting liggen tegen de hoogsnoeier aan.
- ▶ Kettingtandwieldekseel (2) dusdanig op de hoogsnoeier plaatsen, dat hij vlak aansluit op de hoogsnoeier.
- ▶ Moer (1) aanbrengen en vastdraaien.

8.4.2 Zaagblad en zaagketting uitbouwen

- ▶ Hoogsnoeier uitschakelen en de accu eruit nemen.
- ▶ Moer zo ver linksom draaien tot het kettingtandwieldekseel kan worden weggenomen.
- ▶ Kettingtandwieldekseel verwijderen.
- ▶ Spanbout tot aan de aanslag linksom draaien. De zaagketting is ontspannen.
- ▶ Zaagblad en zaagketting verwijderen.

8.5 Zaagketting spannen

Tijdens het gebruik rekt de zaagketting uit of trekt samen. De spanning van de zaagketting verandert. Tijdens de werkzaamheden moet de zaagkettingspanning regelmatig worden gecontroleerd en moet deze zo nodig worden nagespannen.

- ▶ Hoogsnoeier uitschakelen en de accu eruit nemen.

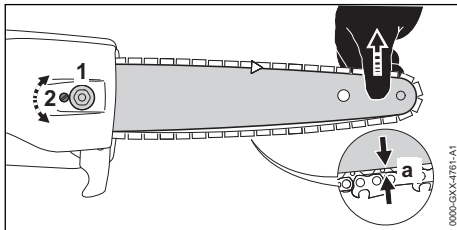

- ▶ Moer (1) losdraaien.
- ▶ Zaagblad bij de punt optillen en spanschroef (2) zolang rechtsom draaien, tot aan de volgende voorwaarden wordt voldaan:
 - De afstand a in het midden van het zaagblad bedraagt 1 mm tot 2 mm.
 - De zaagketting kan nog met twee vingers en met geringe krachtsinspanning over het zaagblad worden getrokken.
- ▶ Zaagblad bij de punt blijven optillen en moer (1) vastdraaien.
- ▶ Als de afstand a in het midden van het zaagblad niet 1 mm tot 2 mm bedraagt: zaagketting opnieuw spannen.

8.6 Zaagkettingolie bijvullen

De zaagkettingolie zorgt voor de smering en de koeling van de ronddraaiende zaagketting.

- ▶ Hoogsnoeier uitschakelen en de accu eruit nemen.
- ▶ De hoogsnoeier zo op een vlakke ondergrond plaatsen dat de olietankdop naar boven is gericht.
- ▶ Het gebied rondom de olietankdop schoonmaken met een vochtige doek.

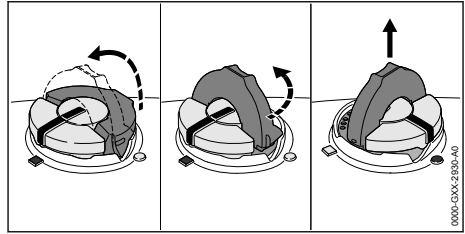

- ▶ De beugel van de olietankdop oplappen.
- ▶ Olietankdop tot aan de aanslag linksom draaien.
- ▶ Olietankdop wegnemen.
- ▶ De zaagkettingolie zo bijvullen dat er geen zaagkettingolie wordt gemorst en de olietank niet tot aan de rand wordt gevuld.
- ▶ Als de beugel van de olietank is ingeklapt: de beugel oplappen.

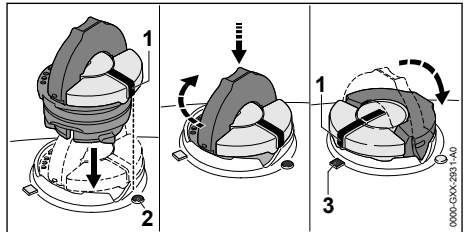

- ▶ De olietankdop zo aanbrengen dat de markering (1) naar de markering (2) is gericht.
- ▶ De olietankdop naar beneden drukken en tot aan de aanslag rechtsom draaien. De olietankdop klikt hoorbaar vast. De markering (1) is naar de markering (3) gericht.
- ▶ Controleren of de olietankdop naar boven kan worden losgetrokken.
- ▶ Als de olietankdop niet naar boven kan worden losgetrokken: de beugel van de olietankdop inklappen. De olietank is gesloten.

Als de olietankdop naar boven kan worden losgetrokken, moeten de volgende stappen worden uitgevoerd:

- ▶ De olietankdop in een willekeurige positie aanbrengen.

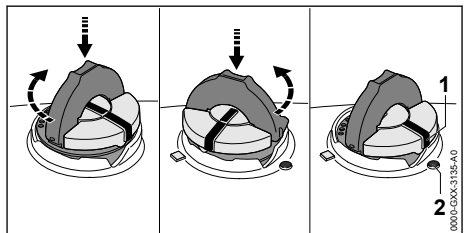

- ▶ De olietankdop naar beneden drukken en tot aan de aanslag rechtsom draaien.
- ▶ De olietankdop naar beneden drukken en zolang linksom draaien tot de markering (1) naar de markering (2) is gericht.
- ▶ Opnieuw proberen de olietank te sluiten.
- ▶ Als de olietank nog steeds niet kan worden afgesloten: niet met de hoogsnoeier werken en contact opnemen met een STIHL dealer. De hoogsnoeier verkeert niet in de veilige staat.

9 Accu aanbrengen en wegnemen

9.1 Accu plaatsen

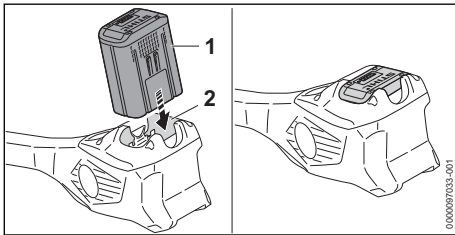

- ▶ Accu (1) tot aan de aanslag in de accuschacht (2) drukken. De accu (1) klikt vast en is dan vergrendeld.

9.2 Accu verwijderen

- ▶ De hoogsnoeier op een vlakke ondergrond plaatsen.

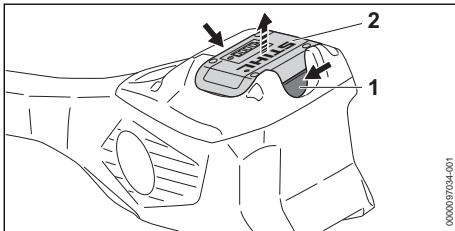

- ▶ Beide blokkeerhendels (1) indrukken. De accu (2) is ontgrendeld en kan worden verwijderd.

10 Hoogsnoeier in- en uitschakelen

10.1 Hoogsnoeier inschakelen

- ▶ De hoogsnoeier met een hand op de bedieningshandgreep zo vasthouden dat de duim om de bedieningshandgreep valt.

- ▶ De hoogsnoeier met de andere hand op het handvatrubber zo vasthouden dat de duim om het handvatrubber valt.

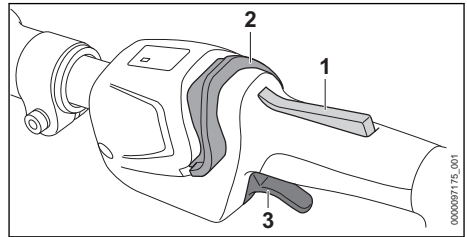

- ▶ Schakelhendelblokkering (1) met de hand indrukken en ingedrukt houden.
- ▶ Deblokkeringsschuif (2) met de duim in de richting van de beugelhandgreep schuiven. De led brandt.
- ▶ Schakelhendel (3) met de wijsvinger indrukken en ingedrukt houden. De hoogsnoeier versnelt en de zaagketting beweegt.

Hoe verder de schakelhendel (3) is ingedrukt, des te sneller draait de zaagketting.

De hoogsnoeier kan ook worden ingeschakeld door eerst de deblokkeringsschuif (2) in te drukken en binnen 5 seconden (zolang de led knippert) de schakelhendelblokkering (1) in te drukken. De schakelhendel (3) is nu ontgrendeld en de hoogsnoeier is klaar voor gebruik.

Wanneer de schakelhendel (3) en de schakelhendelblokkering (1) na het inschakelen worden losgelaten, knippert de led nog 5 seconden lang. Zolang de led knippert, kan de hoogsnoeier zonder indrukken van de deblokkeringsschuif (2) opnieuw worden ingeschakeld.

10.2 Hoogsnoeier uitschakelen

- ▶ Schakelhendel en schakelhendelblokkering loslaten.
- ▶ Wachten tot de zaagketting na ca. 1 seconde niet meer draait.
- ▶ Als de zaagketting na ca. 1 seconde nog draait: de accu eruit nemen en contact opnemen met een STIHL dealer. De hoogsnoeier is defect.

11 Hoogsnoeier en accu controleren

11.1 Kettingandwiel controleren

- ▶ Hoogsnoeier uitschakelen en de accu eruit nemen.
- ▶ Kettingandwieldeksel uitbouwen.

- ▶ Zaagblad en zaagketting uitbouwen.

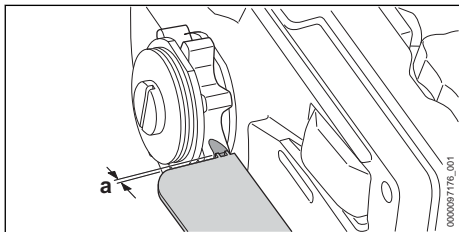

- ▶ Inloossporen bij het kettingtandwiel met een STIHL vijlkaliber controleren.
- ▶ Als de inloossporen dieper zijn dan $a = 0,5 \text{ mm}$: hoogsnoeier niet gebruiken en contact opnemen met een STIHL dealer. Het kettingtandwiel moet vervangen worden.

11.2 Zaagblad controleren

- ▶ Hoogsnoeier uitschakelen en de accu eruit nemen.
- ▶ Zaagketting en zaagblad uitbouwen.

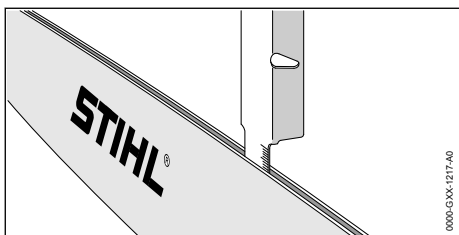

- ▶ Groefdiepte van het zaagblad met de meetlat van een STIHL vijlkaliber meten.
- ▶ Zaagblad vervangen, wanneer aan een van de volgende voorwaarden wordt voldaan:
 - Het zaagblad is beschadigd.
 - De gemeten groefdiepte is kleiner dan de minimale groefdiepte van het zaagblad, 20.3.
 - De groef van het zaagblad is samengedrukt of uiteingedrukt.
- ▶ Als er onduidelijkheid bestaat: contact opnemen met een STIHL dealer.

11.3 Zaagketting controleren

- ▶ Hoogsnoeier uitschakelen en de accu eruit nemen.

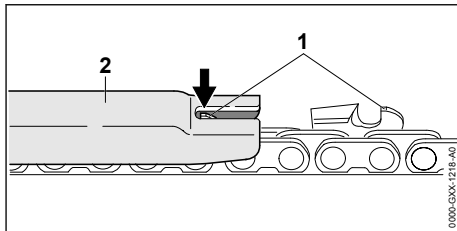

- ▶ Hoogte van de dieptebegrenzer (1) met een STIHL vijlkaliber (2) meten. Het STIHL vijlkaliber moet bij de deling van de zaagketting passen.
- ▶ Als een dieptebegrenzer (1) boven het vijlkaliber (2) uitsteekt: dieptebegrenzer (1) afvijlen, 17.3.

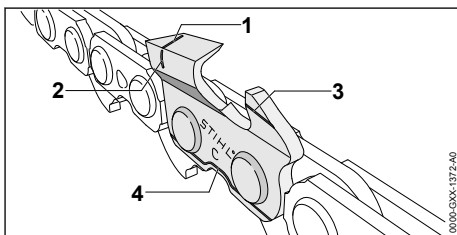

- ▶ Controleren of de slijtagemarkeringen (1 tot 4) bij de zaagtanden zichtbaar zijn.
- ▶ Als een van de slijtagemarkeringen bij een zaagtand niet zichtbaar is: zaagketting niet gebruiken en contact opnemen met een STIHL dealer.
- ▶ Met een STIHL vijlkaliber controleren of de slijphoek van 30° bij de zaagtanden wordt aangehouden. Het STIHL vijlkaliber moet bij de deling van de zaagketting passen.
- ▶ Als de slijphoek van 30° niet wordt aangehouden: zaagketting slijpen.
- ▶ Als er onduidelijkheid bestaat: contact opnemen met een STIHL dealer.

11.4 Bedieningselementen controleren

Schakelhendelblokkering en schakelhendel

- ▶ Accu verwijderen.
- ▶ Probeer de schakelhendel in te drukken, zonder de schakelhendelblokkering in te drukken.
- ▶ Als de schakelhendel kan worden ingedrukt: hoogsnoeier niet gebruiken en contact opnemen met een STIHL dealer. De schakelhendelblokkering is defect.
- ▶ Schakelhendelblokkering indrukken en ingedrukt houden.
- ▶ Schakelhendel indrukken en weer loslaten.

- ▶ Als de schakelhendel of de schakelhendelblokkering moeilijk bewegen of niet terugveert in de uitgangsstand: de hoogsnoeier niet gebruiken en contact opnemen met een STIHL dealer.
De schakelhendel of de schakelhendelblokkering is defect.

Hoogsnoeier inschakelen

- ▶ Accu plaatsen.
- ▶ Schakelhendelblokkering indrukken en ingedrukt houden.
- ▶ Deblokkeringsschuif met de duim in de richting van de zaagketting schuiven.
- ▶ Schakelhendel indrukken en ingedrukt houden.
De zaagketting beweegt.
- ▶ Als er 3 leds op de accu rood knipperen: de accu eruit nemen en contact opnemen met een STIHL dealer.
In de hoogsnoeier zit een storing.
- ▶ Schakelhendel loslaten.
De zaagketting beweegt na ca. 1 seconde niet meer.
- ▶ Als de zaagketting na ca. 1 seconde nog beweegt: de accu eruit nemen en contact opnemen met een STIHL dealer.
De hoogsnoeier is defect.

11.5 Kettingsmering controleren

- ▶ Accu aanbrengen.
- ▶ Zaagblad op een lichtgekleurd oppervlak richten.
- ▶ Hoogsnoeier inschakelen.
Zaagkettingolie wordt weggeslingerd en is herkenbaar op het lichtgekleurde oppervlak. De kettingsmering functioneert.
- ▶ Als er geen weggeslingerde zaagkettingolie zichtbaar is:
 - ▶ Zaagkettingolie bijvullen.
 - ▶ Kettingsmering opnieuw controleren.
 - ▶ Als er nog steeds geen zaagkettingolie op het lichtgekleurde oppervlak zichtbaar is: de hoogsnoeier niet gebruiken en contact opnemen met een STIHL dealer. De kettingsmering is defect.

11.6 Accu controleren/testen

- ▶ Druktoets op de accu indrukken.
De leds branden of knipperen.
- ▶ Als de leds niet branden of knipperen: accu niet gebruiken en contact opnemen met een STIHL dealer.
In de accu zit een storing.



12 Met de hoogsnoeier werken

12.1 Steellengte instellen

De steel kan afhankelijk van het gebruik en de lichaamsgrootte van de gebruiker in verschillende lengtes worden ingesteld.

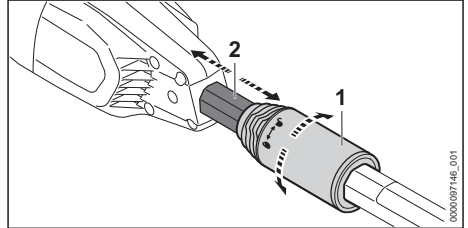
- ▶ Hoogsnoeier uitschakelen en de accu eruit nemen.



- ▶ Klemmoer (1) een halve slag in de richting  draaien.
- ▶ Steel (2) op de gewenste lengte instellen.
- ▶ Klemmoer (1) tot aan de aanslag in de richting  draaien.
- ▶ Controleren of de steel (2) niet meer kan worden verschoven en de klemmoer (1) tot aan de aanslag in richting  dichtgedraaid is.

Als de steel (2) niet meer kan worden verschoven en de klemmoer tot aan de aanslag in richting  is dichtgedraaid, is de steellengte vast ingesteld.

12.2 Klem uitlijnen

De klem kan afhankelijk van de steellengte in verschillende posities worden verschoven.

- ▶ Hoogsnoeier uitschakelen en de accu eruit nemen.

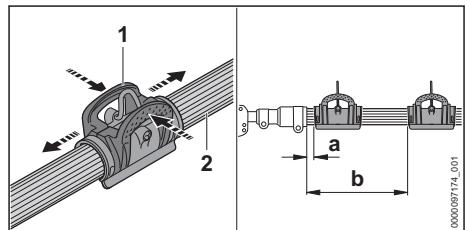

- ▶ Klem (1) samendrukken en zo op het handvat (2) verschuiven, dat aan de volgende voorwaarden wordt voldaan:
 - Als de steel ingeschoven is: $a = 15$ cm
 - Als de steel volledig uitgeschoven is: $b = 50$ cm

12.3 Enkele schouderriem aanbrengen en afstellen

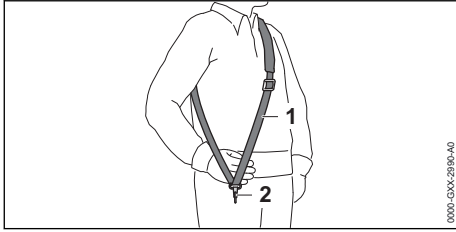

- ▶ Enkele schouderriem (1) omdoen.
- ▶ De enkele schouderriem (1) zo afstellen dat de karabijnhaak (2) ongeveer een handbreedte onder de rechterheup ligt.

Andere draagsystemen die gebruikt mogen worden, staan vermeld in deze gebruiksaanwijzing, 22.1.

12.4 Hoogsnoeier vasthouden en bedienen

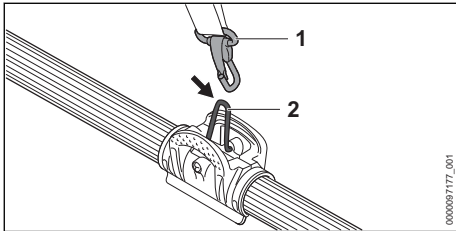

- ▶ Draagoog (2) vasthaken in de karabijnhaak (1).

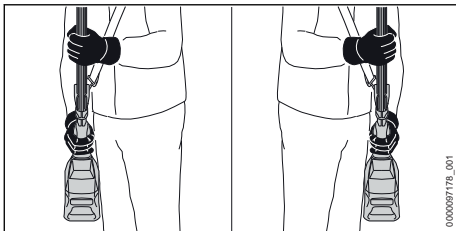

- ▶ De hoogsnoeier met een hand op de bedieningshandgreep zo vasthouden dat de duim om de bedieningshandgreep valt.
- ▶ De hoogsnoeier met de andere hand op het handvatrubber zo vasthouden dat de duim om het handvatrubber valt.

12.5 Snoeien

Zaagsnede

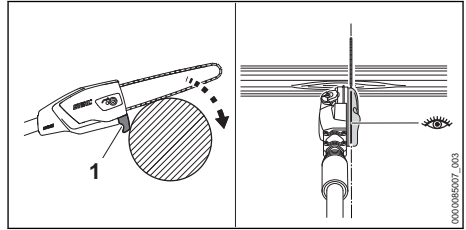

- ▶ Aanslag (1) op de tak plaatsen. De zaagkettel kan nauwkeurig worden gepositioneerd met het uitlijnprofiel.
- ▶ Zaagblad met vol gas met een hefboombeweging tegen de tak drukken.
- ▶ De tak met de onderzijde van het zaagblad doorzagen.

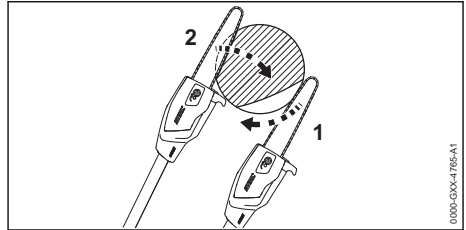

- ▶ Als de tak onder spanning staat: ontlastingsnede (1) in de drukzijde zagen en vervolgens vanaf de trekzijde met een zaagsnede (2) doorzagen.

Dikke takken doorzagen

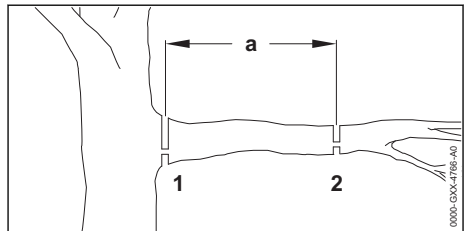

- ▶ De tak met een zaagsnede met ontlastingsnede (2) met de plaats van het doorzagen (2) op een afstand $a = 20$ cm vanaf de gewenste plaats van het doorzagen (1) inkorten.
- ▶ De zaagsnede met de ontlastingsnede op de gewenste plaats van het doorzagen (1) uitvoeren.

13 Na de werkzaamheden

13.1 Na het werk

- ▶ Hoogsnoeier uitschakelen en de accu eruit nemen.
- ▶ Als de hoogsnoeier nat is: hoogsnoeier laten drogen.
- ▶ Als de accu nat is: de accu laten drogen.
- ▶ Hoogsnoeier reinigen.
- ▶ Zaagblad en zaagketting reinigen.
- ▶ Moer op het kettingtandwieldeksel losdraaien.
- ▶ Spanbout 2 slagen linksom draaien. De zaagketting is ontspannen.
- ▶ Moer op het kettingtandwieldeksel vastdraaien.
- ▶ De kettingbeschermer zo over het zaagblad schuiven dat deze het gehele zaagblad afdekt.
- ▶ Accu reinigen.

14 Vervoeren

14.1 Hoogsnoeier transporteren

- ▶ Hoogsnoeier uitschakelen en de accu eruit nemen.
- ▶ De kettingbeschermer zo over het zaagblad schuiven dat deze het gehele zaagblad afdekt.
- ▶ Steel volledig inschuiven.

Hoogsnoeier dragen

- ▶ De hoogsnoeier met één hand zo op de steel dragen dat het zaagblad naar achteren is gericht.

Hoogsnoeier in een voertuig vervoeren

- ▶ De hoogsnoeier zo borgen dat de hoogsnoeier niet kan omvallen en verschuiven.

14.2 Accu vervoeren

- ▶ Hoogsnoeier uitschakelen en de accu eruit nemen.
- ▶ Controleren of de accu in de veilige, goede staat verkeert.
- ▶ De accu zo in de verpakking verpakken dat deze niet kan bewegen.
- ▶ Verpakking zo borgen dat deze niet kan vallen en verschuiven.

De accu is onderworpen aan de eisen voor het transport van gevaarlijke goederen. De accu is geclassificeerd als UN 3480 (lithium-ionaccu's) en is gecontroleerd volgens het UN-handboek Beproevingen en Criteria, deel III, subparagraaf 38.3.

De transportvoorschriften staan vermeld op www.stihl.com/safety-data-sheets.

15 Opslaan

15.1 Hoogsnoeier opslaan

- ▶ Hoogsnoeier uitschakelen en de accu eruit nemen.
- ▶ De kettingbeschermer zo over het zaagblad schuiven dat deze het gehele zaagblad afdekt.
- ▶ De hoogsnoeier zo opslaan dat aan de volgende voorwaarden wordt voldaan:
 - De hoogsnoeier bevindt zich buiten het bereik van kinderen.
 - De hoogsnoeier is schoon en droog.
- ▶ Indien de hoogsnoeier langer dan 30 dagen wordt opgeborgen: zaagblad en zaagketting demonteren.

15.2 Accu opslaan

STIHL adviseert de accu bij een laadtoestand tussen 40% en 60% (2 groen brandende leds) op te slaan.

- ▶ De accu zo opslaan dat aan de volgende voorwaarden wordt voldaan:
 - De accu bevindt zich buiten het bereik van kinderen.
 - De accu is schoon en droog.
 - De accu bevindt zich in een gesloten ruimte.
 - De accu is losgekoppeld van de hoogsnoeier.
 - Als de accu in de oplader wordt bewaard: de netstekker uit het stopcontact trekken en de accu met een laadniveau tussen 40% en 60% bewaren (2 groene leds).
 - De accutemperatuur ligt tussen de - 10 °C en + 50 °C.

LET OP

- Als de accu niet overeenkomstig de beschrijving in deze handleiding wordt opgeborgen, kan de accu diep ontladen en daardoor onherstelbaar beschadigd raken.
 - ▶ Een lege accu voor het opbergen opladen. STIHL adviseert de accu bij een laadtoestand tussen 40% en 60% (2 groen brandende leds) op te bergen.
 - ▶ De accu losgekoppeld van de hoogsnoeier opslaan.

16 Reinigen

16.1 Hoogsnoeier reinigen

- ▶ Hoogsnoeier uitschakelen en de accu eruit nemen.
- ▶ De hoogsnoeier met een vochtige doek of STIHL harsoplosmiddel reinigen.
- ▶ Reinig de ventilatiesleuven met een kwast.

- ▶ Vreemde voorwerpen uit de accuschacht verwijderen en de accuschacht met een vochtige doek reinigen.
- ▶ Elektrische contacten in de accuschacht met een kwast of een zachte borstel reinigen.
- ▶ Kettingtandwieldeksel uitbouwen.
- ▶ Gebied rondom het kettingtandwiel met een vochtige doek of STIHL harsoplosmiddel reinigen.
- ▶ Kettingtandwieldeksel monteren.

16.2 Zaagblad en zaagketting reinigen

- ▶ Hoogsnoeier uitschakelen en de accu eruit nemen.
- ▶ Zaagblad en zaagketting uitbouwen.

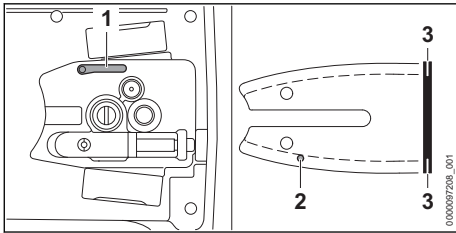

- ▶ Olie-uitstroomkanaal (1), olietoevoerboring (2) en moer (3) met een kwast, een zachte borstel of STIHL harsoplosmiddel reinigen.
- ▶ Zaagketting met een kwast, een zachte borstel of STIHL harsoplosmiddel reinigen.
- ▶ Zaagblad en zaagketting monteren.

16.3 Luchtfilter reinigen

- ▶ Hoogsnoeier uitschakelen en de accu eruit nemen.

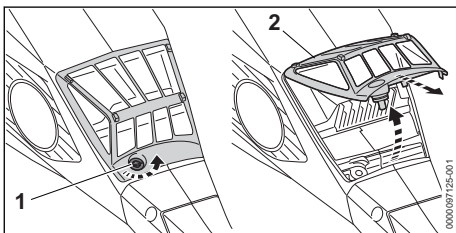

- ▶ De omgeving rondom het luchtfilter (2) met een vochtige doek of een kwast reinigen.
- ▶ Schroef (1) zo ver linksom draaien tot het luchtfilter (2) kan worden weggenomen.
- ▶ Luchtfilter (2) naar boven klappen en verwijderen.
- ▶ Het vuil aan de buitenzijde van het luchtfilter (2) afspoelen onder stromend water.
- ▶ Als het luchtfilter (2) is beschadigd: Luchtfilter (2) vervangen.

- ▶ Luchtfilter (2) aan de lucht laten drogen.
- ▶ Het luchtfilter (2) in het filterhuis plaatsen en omlaag klappen.
- ▶ Het luchtfilter (2) moet rondom vlak op de behuizing aansluiten.
- ▶ Bout (1) aanbrengen en vastdraaien.

16.4 Accu reinigen

- ▶ De accu met een vochtige doek reinigen.

17 Onderhoud

17.1 Onderhoudsintervallen

Onderhoudsintervallen zijn afhankelijk van de omgevings- en werkomstandigheden. STIHL adviseert de volgende onderhoudsintervallen:

Elke 50 bedrijfsuren

- ▶ Luchtfilter reinigen.

Jaarlijks

- ▶ Hoogsnoeier door een geautoriseerde STIHL dealer laten controleren/testen.

17.2 Bramen verwijderen van zaagblad

Aan de buitenzijde van het zaagblad kan een braam worden gevormd.

- ▶ Braam met behulp van een platte vijl of een STIHL zaagbladrichter verwijderen.
- ▶ Als één en ander niet duidelijk is: verzoeken wij u contact op te nemen met een STIHL dealer.

17.3 Zaagketting slijpen

Het vraagt veel oefening zaagkettingen correct aan te scherpen/slijpen.

STIHL vijlen, STIHL vijlhouders, STIHL slijppapparaat en de brochure "STIHL zaagkettingen aanscherpen/slijpen" helpen om de zaagketting correct aan te scherpen/slijpen. De brochure is via www.stihl.com/sharpening-brochure beschikbaar.

STIHL adviseert de zaagkettingen door een STIHL dealer te laten aanscherpen/slijpen.



WAARSCHUWING

- De zaagtanden van de zaagketting zijn scherp. De gebruiker kan zich verwonden.
 - ▶ Werkhandschoenen van een slijtvast materiaal dragen.

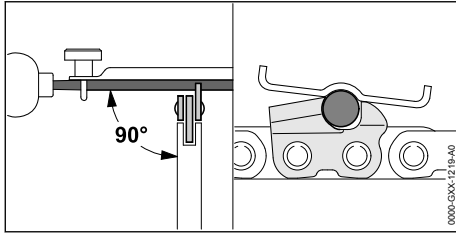

- Elke zaagtand met behulp van een ronde vijl zo vijlen dat aan de volgende voorwaarden wordt voldaan:
- De ronde vijl past bij de steek van de zaagketting.
 - De ronde vijl wordt van binnen naar buiten geleid.
 - De ronde vijl wordt haaks ten opzichte van het zaagblad gehouden.
 - De aanscherphoek van 30° wordt aangehouden.

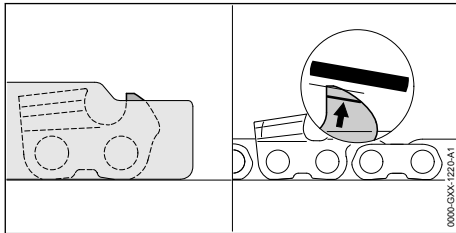

- Dieptebegrenzer met behulp van een vlakke vijl zo vijlen dat deze gelijkligt met het STIHL vijlkaliber en evenwijdig aan de slijtage-markering. Het STIHL vijlkaliber moet passen bij de steek van de zaagketting.
- Als er onduidelijkheden zijn: contact opnemen met een STIHL dealer.

18 Repareren

18.1 Hoogsnoeier en accu repareren



De gebruiker kan de hoogsnoeier, het zaagblad, de zaagketting en de accu niet zelf repareren.

- Als de hoogsnoeier, het zaagblad of de zaagketting zijn beschadigd: de hoogsnoeier niet gebruiken en contact opnemen met een STIHL dealer.
- Als de accu defect of beschadigd is: de accu vervangen.

19 Storingen opheffen

19.1 Storingen aan de hoogsnoeier of de accu opheffen

Storing	Leds op de accu	Oorzaak	Oplossing
De hoogsnoeier loopt bij het inschakelen niet aan.	1 led knippert groen.	De laadtoestand van de accu is te laag.	<ul style="list-style-type: none"> ► De accu zo laden, zoals in de handleiding van de acculader STIHL AL 101, 301, 301-4, 500 staat beschreven.
	1 led brandt rood.	De accu is te warm of te koud.	<ul style="list-style-type: none"> ► Verwijder de accu. ► Laat de accu afkoelen of opwarmen.
	3 leds knipperen rood.	In de hoogsnoeier zit een storing.	<ul style="list-style-type: none"> ► Verwijder de accu. ► Elektrische contacten in de accuschacht reinigen. ► Plaats de accu. ► Hoogsnoeier inschakelen. ► Als er nog steeds 3 leds rood knipperen: de hoogsnoeier niet gebruiken en contact opnemen met een STIHL dealer.
	3 leds branden rood.	De hoogsnoeier is te heet.	<ul style="list-style-type: none"> ► Verwijder de accu. ► De hoogsnoeier laten afkoelen.
	4 leds knipperen rood.	In de accu bevindt zich een storing.	<ul style="list-style-type: none"> ► Verwijder de accu en plaats deze weer terug. ► Hoogsnoeier inschakelen.

Storing	Leds op de accu	Oorzaak	Oplossing
			<ul style="list-style-type: none"> ▶ Als er nog steeds 4 leds rood knipperen: de accu niet gebruiken en contact opnemen met een STIHL dealer.
		De elektrische verbinding tussen de hoogsnoeier en de accu is onderbroken.	<ul style="list-style-type: none"> ▶ Verwijder de accu. ▶ Elektrische contacten in de accuschacht reinigen. ▶ Plaats de accu.
		De hoogsnoeier of de accu zijn vochtig.	<ul style="list-style-type: none"> ▶ De hoogsnoeier of de accu laten drogen.
De hoogsnoeier schakelt tijdens het gebruik uit.	3 leds branden rood.	De hoogsnoeier is te heet.	<ul style="list-style-type: none"> ▶ Verwijder de accu. ▶ De hoogsnoeier laten afkoelen.
		Er is sprake van een elektrische storing.	<ul style="list-style-type: none"> ▶ Verwijder de accu en plaats deze weer terug. ▶ Hoogsnoeier inschakelen.
De werktijd van de hoogsnoeier is te kort.		De accu is niet volledig opgeladen.	<ul style="list-style-type: none"> ▶ De accu volledig laden, zoals in de handleiding van de acculader AL 101, 301, 301-4, 500 staat beschreven.
		De levensduur van de accu is overschreden.	<ul style="list-style-type: none"> ▶ Vervang de accu.
Bij het zaaggebied wordt rook gevormd of is een brandlucht aanwezig.		De zaagketting is niet correct aangescherpt/geslepen.	Zaagketting correct aanscherpen/slijpen.
		In de olietank zit te weinig zaagkettingolie.	Zaagkettingolie bijvullen.
		De kettingsmering geeft te weinig zaagkettingolie af.	De hoogsnoeier niet gebruiken en contact opnemen met een STIHL dealer.
		De zaagketting is te strak gespannen.	Zaagketting correct spannen.
		De hoogsnoeier wordt niet correct gebruikt.	De werking laten toelichten en oefenen.
De accu met  kan niet met de STIHL connected app worden gevonden.		De Bluetooth®-interface op de accu of het mobiele eindapparaat is gedeactiveerd.	<ul style="list-style-type: none"> ▶ Bluetooth®-interface op de accu en op het mobiele eindapparaat activeren.
		De afstand tussen accu en mobiel eindapparaat is te groot.	<ul style="list-style-type: none"> ▶ Afstand verkleinen,  20.4. ▶ Als de accu nog altijd niet met de STIHL connected app kan worden gevonden: contact met een STIHL dealer opnemen.

19.2 Productondersteuning en hulp voor het gebruik

Productondersteuning en hulp voor het gebruik zijn verkrijgbaar bij een STIHL dealer.

Contactmogelijkheden en meer informatie zijn te vinden op <https://support.stihl.com> of op www.stihl.com.

20 Technische gegevens

20.1 Hoogsnoeier STIHL HTA 135

- Vrijgegeven accu's:
 - STIHL AP
 - STIHL AR
- Gewicht zonder accu: 6,8 kg
- Maximale olietankinhoud: 220 cm³ (0,22 l)
- Elektrische beschermklasse: IPX4 (bescherming tegen spatwater van alle zijden)

De looptijd staat bij www.stihl.com/battery-life aangegeven.

20.2 Kettingandwielen

De volgende kettingandwielen kunnen worden gemonteerd:

- 7-tands voor 3/8" P
- 8-tands voor 1/4" P

20.3 Minimale groefdiepte van de zaagbladen

De minimale groefdiepte is afhankelijk van de steek van het zaagblad.

- 3/8" P: 5 mm
- 1/4" P: 4 mm

20.4 Accu STIHL AP

- Accutechnologie: lithium-ion
- Spanning: 36 V
- Capaciteit in Ah: zie typeplaatje
- Energie-inhoud in Wh: zie typeplaatje
- Gewicht in kg: zie typeplaatje
- Toelaatbaar temperatuurbereik voor gebruik en opslag: - 10 °C tot + 50 °C
- Bluetooth®-interface (alleen voor accu's met



- Gegevensverbinding: Bluetooth® 5.1. Het mobiele eindtoestel moet geschikt zijn voor Bluetooth® Low Energy 5.0 en Generic Access Profile (GAP) ondersteunen.
- Frequentieband: ISM-band 2,4 GHz
- Uitgezonden maximaal zendvermogen: 1 mW
- Signaalbereik: ca. 10 m. De signaalsterkte is afhankelijk van de omgevingsvoorwaarden en het mobiele eindtoestel. Het bereik kan sterk variëren, afhankelijk van externe omstandigheden, inclusief het gebruikte ontvangsttoestel. Binnen gesloten ruimten en door metalen barrières (bijvoorbeeld muren, kasten, koffers) kan het bereik aanzienlijk kleiner zijn.
- Eisen aan het besturingssysteem van het mobiele eindtoestel: Android of iOS (in de huidige versie of hoger)

20.5 Geluids- en trillingswaarden

De K-waarde voor het geluidsdrukniveau bedraagt 2 dB(A). De K-waarde voor het geluids-

vermogeniveau bedraagt 2 dB(A). De K-waarde voor de trillingswaarden bedraagt 2 m/s².

STIHL adviseert een gehoorbeschermers te dragen.

- Geluidsdrukniveau L_{pA} gemeten volgens ISO 22868 voor 3/8" P: 88 dB(A)
- Geluidsdrukniveau L_{pA} gemeten volgens ISO 22868 voor 1/4" P: 83 dB(A)
- Geluidvermogensniveau L_{WA} gemeten volgens ISO 22868 voor 3/8" P: 102 dB(A)
- Geluidvermogensniveau L_{WA} gemeten volgens ISO 22868 voor 1/4" P: 96 dB(A)

Steel geheel ingeschoven:

- Trillingswaarde a_{nv} gemeten volgens ISO 22867
- Bedieningshandgreep: 4,3 m/s²
- Handvatrubber: 5,1 m/s²

Steel geheel uitgetrokken:

- Trillingswaarde a_{nv} gemeten volgens ISO 22867
- Bedieningshandgreep: 4,1 m/s²
- Handvatrubber: 5,6 m/s²

De aangegeven trillingswaarden zijn volgens een gestandaardiseerde testprocedure gemeten en kunnen ter vergelijking van elektrische apparaten worden geraadpleegd. De daadwerkelijk optredende trillingswaarden kunnen afhankelijk van de manier van gebruik afwijken van de aangegeven waarden. De aangegeven trillingswaarden kunnen worden gebruikt voor een eerste inschatting van de trillingsbelasting. De daadwerkelijke trillingsbelasting moet worden ingeschat. Daarbij kan ook rekening worden gehouden met de tijden waarop het elektrische apparaat is uitgeschakeld en die waarin het weliswaar is ingeschakeld, maar zonder belasting draait.

Informatie over het voldoen aan de EG-richtlijn 2002/44/EG inzake trillingen is op www.stihl.com/vib aangegeven.

20.6 REACH

REACH staat voor een EG voorschrift voor de registratie, classificatie en vrijgave van chemicaliën.

Informatie met betrekking tot het voldoen aan het REACH-voorschrift is onder www.stihl.com/reach weergegeven.

21 Combinaties van zaagbladen en zaagkettingen

21.1 Hoogsnoeier STIHL HTA 135







Steek	Dikte aandrijfschakel/groefbreedte	Lengte	Zaagblad	Aantal tanden neu-standwiel	Aantal aandrijfschakels	Zaagketting
3/8" P	1,1 mm	25 cm	Rollomatic E / Light 04	7	39	61 PMM3 (type 3610)
		30 cm	Rollomatic E Mini / Light 01	7	44	
			Rollomatic E Mini light / Light P01			
		35 cm	Rollomatic E / Light 04	7	50	
1/4" P	1,1 mm	30 cm	Rollomatic E Mini / Light 01	8	64	71 PM3 (type 3670)

De zaaglengte van een zaagblad is afhankelijk van de gebruikte hoogsnoeier en van de gebruikte zaagketting. De werkelijke zaaglengte van een zaagblad kan kleiner zijn dan de vermelde lengte.

22 Combinaties van draagsystemen

22.1 Combinaties van draagsystemen

De hoogsnoeier moet in combinatie met een draagsysteem worden gebruikt. Draagsystemen die gebruikt mogen worden, staan hier vermeld:

-  enkele schouderriem
-  Dubbele schouderriem
-  Accurriem met aangebouwd "heuptasje AP met aansluitkabel" samen met enkele schouderriem
-  Accurriem met draagriem en aangebouwd "heuptasje AP met aansluitkabel" samen met het stootkussen
-  Accu STIHL AR samen met het stootkussen
-  Draagsysteem met ingebouwd "heuptasje AP met aansluitkabel" samen met het stootkussen
-  Rug-draagsysteem RTS

23 Onderdelen en toebehoren

23.1 Onderdelen en toebehoren

STIHL Deze symbolen kenmerken de originele STIHL onderdelen en het originele STIHL toebehoren.

STIHL adviseert alleen originele STIHL onderdelen en origineel STIHL toebehoren te gebruiken.

Reserveonderdelen en toebehoren van andere fabrikanten kunnen door STIHL wat betreft betrouwbaarheid, veiligheid en geschiktheid ondanks continue marktobservatie niet worden beoordeeld en STIHL kan ook niet borg staan voor het gebruik ervan.

Originele STIHL onderdelen en origineel STIHL toebehoren zijn leverbaar via de STIHL dealer.

24 Milieuverantwoord afvoeren

24.1 Hoogsnoeier en accu afvoeren

Informatie over de afvoer is verkrijgbaar bij de gemeente of bij een STIHL dealer.

Een onjuiste afvoer kan schadelijk zijn voor de gezondheid en voor het milieu.

- ▶ De STIHL producten inclusief de verpakking volgens de plaatselijke voorschriften bij een geschikt verzamelpunt voor recycling inleveren.
- ▶ Niet bij het huisvuil afvoeren.

25 EU-conformiteitsverklaring

25.1 Hoogsnoeier STIHL HTA 135

ANDREAS STIHL AG & Co. KG

Badstraße 115

D-71336 Waiblingen

Duitsland

verklaart op eigen verantwoordelijkheid dat

– Constructie: accu-hoogsnoeier

– merk: STIHL

– Type: HTA 135

– Serie-identificatie: LA01

voldoet aan de betreffende bepalingen van de richtlijnen 2011/65/EU, 2006/42/EG en 2014/30/EU en in overeenstemming met de ten tijde van de productiedatum geldende versies van de volgende normen is ontwikkeld en geproduceerd: EN 55014-1, EN 55014-2, EN 62841-1, met inachtneming van EN ISO 11680-1 en EN 62841-4-1.

De EG-typegoedkeuring volgens de richtlijn 2006/42/EG, art. 12.3(b) werd uitgevoerd bij: VDE Prüf- u. Zertifizierungsinstitut (keurings- en certificeringsinstituut) (NB 0366), Merianstraße 28, 63069 Offenbach, Duitsland
– Certificeringsnummer HTA 135: 40051625

De technische documentatie wordt bij de productgoedkeuring van ANDREAS STIHL AG & Co. KG bewaard.

Het productiejaar, het productieland en het machinenummer staan vermeld op de hoogsnoeier.

Waiblingen, 20-4-2020

ANDREAS STIHL AG & Co. KG

Bij volmacht

Dr. Jürgen Hoffmann, hoofd van de afdeling productgoedkeuring, -regelgeving

26 UKCA-conformiteitsverklaring

26.1 Hoogsnoeier STIHL HTA 135

**UK
CA**

ANDREAS STIHL AG & Co. KG

Badstraße 115
D-71336 Waiblingen

Duitsland

verklaart op eigen verantwoordelijkheid dat

– Constructie: accu-hoogsnoeier

– merk: STIHL

– Type: HTA 135

– Serie-identificatie: LA01

voldoet aan de betreffende bepalingen van de Britse richtlijnen The Restriction of the Use of Certain Hazardous Substances in Electrical and Electronic Equipment Regulations 2012, Supply of Machinery (Safety) Regulations 2008 en Electromagnetic Compatibility Regulations 2016 en in overeenstemming met de ten tijde van de productiedatum geldende versies van de volgende normen is ontwikkeld en geproduceerd:

EN 55014-1, EN 55014-2, EN 62841-1 rekening houdend met EN ISO 11680-1 en EN 62841-4-1.

De typegoedkeuring is uitgevoerd door: Intertek Testing & Certification Ltd, Academy Place, 1 – 9 Brook Street, Brentwood Essex, CM14 5NQ, Verenigd Koninkrijk

– Certificeringsnummer HTA 135:
ITS UK MCR 41

De technische documentatie wordt bij ANDREAS STIHL AG & Co. KG bewaard.

Het productiejaar, het productieland en het machinenummer staan vermeld op de hoogsnoeier.

Waiblingen, 31-3-2022

ANDREAS STIHL AG & Co. KG

Bij volmacht

Dr. Jürgen Hoffmann, hoofd van de afdeling productgoedkeuring, -regelgeving

27 Algemene veiligheidswaarschuwingen voor elektrische gereedschappen

27.1 Inleiding

In dit hoofdstuk staan de algemene veiligheidsinstructies volgens de norm EN/IEC 62841 voor handgeleide, door een elektromotor aangedreven gereedschappen.

STIHL moet deze teksten afdrukken.

De onder "Elektrische veiligheid" beschreven veiligheidsinstructies ter voorkoming van elektrische schokken gelden niet voor de STIHL accuproducten.



- **Lees alle veiligheidsinstructies, voorschriften, illustraties en technische gegevens, waarvan dit elektrische gereedschap is voorzien.** Als de hierna volgende instructies niet worden opgevolgd, kan dit leiden tot elektrische schokken, brand en/of ernstig letsel. **Bewaar alle veiligheidsaanwijzingen en voorschriften voor toekomstig gebruik.**

Het in de veiligheidsaanwijzingen gebruikte begrip 'elektrisch gereedschap' heeft betrekking op elektrisch gereedschap voor aansluiting op het lichtnet (met netkabel) of op elektrisch gereedschap dat als energiebron een accu heeft (zonder netkabel).

27.2 Veiligheid op de werkplek

- a) **Houd uw werkgeving schoon en goed verlicht.** Een rommelig of onverlicht werkgebied kan leiden tot ongevallen.
- b) **Niet met elektrisch gereedschap werken in een omgeving waar explosiegevaar bestaat en waarin zich brandbare vloeistoffen, gasen of stoffen bevinden.** Elektrisch gereedschap genereert vonken die stof of dampen tot ontsteking kunnen brengen.
- c) **Houd kinderen en andere personen tijdens het werken met elektrisch gereedschap op afstand.** Als de aandacht wordt afgeleid, kunt u de controle over het elektrische gereedschap verliezen.

27.3 Elektrische veiligheid

- a) **De aansluitstekker van het elektrische gereedschap moet in de contactdoos passen. Aan de stekker mogen op geen enkele wijze wijzigingen worden aangebracht. Gebruik geen verloopstekers in combinatie met geaard elektrisch gereedschap.** Ongevoegde stekers en passende contactdozen beperken het risico op een elektrische schok.
- b) **Voorkom lichaamscontact met geaarde oppervlakken, zoals bijvoorbeeld buizen, verwarmingen, fomuizen en koelkasten.** Er is een hoger risico op een elektrische schok wanneer uw lichaam geaard is.

- c) **Bescherm elektrisch gereedschap tegen regen of vocht.** Het binnendringen van water/vocht in elektrisch gereedschap verhoogt de kans op een elektrische schok.
- d) **Gebruik de netkabel niet voor andere doeleinden. Gebruik de netkabel nooit om het elektrische gereedschap te dragen of te trekken of om de stekker uit het stopcontact te trekken. De netkabel uit de buurt houden van hittebronnen, olie, scherpe randen of bewegende onderdelen.** Beschadigde of in de war geraakte aansluitkabels verhogen de kans op een elektrische schok.
- e) **Bij het in de open lucht werken met elektrisch gereedschap, alleen verlengkabels gebruiken die geschikt zijn voor gebruik buitenshuis.** Het gebruik van voor buiten geschikte verlengkabels beperkt het risico op een elektrische schok.
- f) **Als werken met elektrisch gereedschap in een vochtige omgeving onvermijdelijk is, maak dan gebruik van een aardlekschakelaar.** Het gebruik van een aardlekschakelaar verkleint de kans op een elektrische schok.

27.4 Veiligheid van personen

- a) **Wees alert, let goed op wat u doet en ga met overleg te werk bij het werken met elektrisch gereedschap. Gebruik geen elektrisch gereedschap als u moe of onder de invloed van drugs, alcohol of medicijnen bent.** Eén moment van onoplettendheid bij het gebruik van het elektrische gereedschap kan leiden tot ernstig letsel.
- b) **Draag persoonlijke beschermende uitrusting en altijd een veiligheidsbril.** Draag altijd een veiligheidsbril. Het dragen van persoonlijke beschermende uitrusting zoals een stofmasker, werkschoenen met stroeve zool, een veiligheidshelm of gehoorbescherming, afhankelijk van de aard en het gebruik van het elektrische gereedschap, vermindert de kans op letsel.
- c) **Voorkom het per ongeluk inschakelen. Controleer of het elektrische gereedschap is uitgeschakeld voordat de stekker in de contactdoos wordt gestoken en/of de accu wordt aangesloten, het gereedschap wordt opgepakt of gedragen.** Als bij het dragen van het elektrische gereedschap uw vinger op de schakelaar ligt of als het elektrisch gereedschap ingeschakeld op het lichtnet wordt aangesloten, kan dit leiden tot ongevallen.

- d) **Afstelgereedschap of schroefslutels verwijderen voordat het elektrische gereedschap wordt ingeschakeld.** Afstelgereedschap of een sleutel dat/die in een draaiend deel van het elektrische gereedschap zit, kan leiden tot letsel.
- e) **Voorkom een onnatuurlijke lichaamshouding. Zorg voor een stabiele houding en bewaar altijd het evenwicht.** Hierdoor kan het elektrische gereedschap in onverwachte situaties beter onder controle worden gehouden.
- f) **Geschikte kleding dragen. Draag geen loshangende kleding of sieraden. Houd haren en kleding uit de buurt van bewegende delen.** Loshangende kleding, sieraden of lange haren kunnen blijven haken aan bewegende delen.
- g) **Als er een stofzuig- en -opvanginrichting moet worden gemonteerd, moeten deze worden aangesloten en correct worden gebruikt.** Het gebruik van een stofzuiginrichting beperkt het gevaar door stof.
- h) **Wees alert, voorkom een vals gevoel van veiligheid en lap de veiligheidsregels voor elektrisch gereedschap niet aan uw laars, ook als u na veelvuldig gebruik volledig vertrouwd bent met elektrisch gereedschap.** Achteloos handelen kan binnen een fractie van een seconde tot zwaar letsel leiden.

27.5 Gebruik en behandeling van het elektrische gereedschap

- a) **Het elektrische gereedschap niet overbelasten. Gebruik voor uw werkzaamheden het daarvoor bestemde elektrische gereedschap.** Met het passende elektrische gereedschap werkt u beter en veiliger binnen het aangegeven capaciteitsbereik.
- b) **Geen elektrisch gereedschap gebruiken waarvan de schakelaar defect is.** Elektrisch gereedschap dat niet meer kan worden in- of uitgeschakeld, is gevaarlijk en moet worden gerepareerd.
- c) **Trek de stekker uit de contactdoos en/of verwijder de uitneembare accu alvorens afstelwerkzaamheden uit te voeren, toebehoren te vervangen of het apparaat op te bergen.** Deze voorzorgsmaatregel voorkomt het onbedoeld aanlopen van het elektrische gereedschap.
- d) **Niet-gebruikt elektrisch gereedschap buiten het bereik van kinderen opbergen. Elektrisch gereedschap niet laten gebruiken door per-**

- sonen die er niet mee vertrouwd zijn of die de instructies niet hebben gelezen.** Elektrisch gereedschap is gevaarlijk als dit door onervaren personen wordt gebruikt.
- e) **Elektrisch gereedschap en toebehoren zorgvuldig onderhouden. Controleer of de bewegende delen correct functioneren en dat deze niet klemmen, gebroken of beschadigd zijn omdat hierdoor de werking van het elektrische gereedschap nadelig wordt beïnvloed. Beschadigde onderdelen voor het gebruik van het elektrische gereedschap laten repareren.** Vele ongevallen zijn te wijten aan slecht onderhouden elektrisch gereedschap.
- f) **De messen scherp en schoon houden.** Zorgvuldig geslepen messen met scherpe snijkanten klemmen minder snel en zijn gemakkelijker te hanteren.
- g) **Elektrisch gereedschap, toebehoren, wisselgereedschap enz. volgens deze instructies gebruiken. Hierbij op de arbeidsomstandigheden en de uit te voeren werkzaamheden letten.** Het gebruik van elektrisch gereedschap voor andere dan de bedoelde toepassingen kan tot gevaarlijke situaties leiden.
- h) **Houd de handgrepen en handgreepvlakken, schoon en olie- en vetvrij.** Gladde handgrepen en handgreepvlakken staan een veilige bediening en controle over het elektrische gereedschap in onvoorziene situaties in de weg.

27.6 Gebruik en behandeling van het accugereedschap

- a) **Laad de accu's alleen met acculaders die door de fabrikant worden geadviseerd.** Met een acculader die geschikt is voor een bepaald type accu is er kans op brandgevaar als deze wordt gebruikt voor een ander type accu.
- b) **Gebruik alleen de daarvoor bedoelde accu's in de elektrische gereedschappen.** Het gebruik van andere accu's kan leiden tot letsel en brandgevaar.
- c) **De niet-gebruikte accu uit de buurt houden van paperclips, munten, sleutels, spijkers, schroeven of andere kleine metalen voorwerpen waarmee de contacten kunnen worden overbrugd.** Kortsluiting tussen de accucontacten kan leiden tot brandwonden of brand.
- d) **Bij verkeerd gebruik kan accuvloeistof uit de accu weglekken. Contact hiermee voorkom**

men. Bij toevallig contact, met water afspoe-
len. Als de accuvloeistof in de ogen komt
bovendien een arts raadplegen. Weglek-
kende accuvloeistof kan leiden tot huidirrita-
ties of brandwonden.

- e) **Gebruik geen beschadigde accu's of accu's waaraan wijzigingen zijn aangebracht.** Beschadigde of gewijzigde accu's kunnen zich onvoorspelbaar gedragen en leiden tot kans op explosie of letsel.
- f) **Stel een accu niet bloot aan vuur of hoge temperaturen.** Vuur of temperaturen boven de 130 °C (265 °F) kunnen leiden tot explosies.
- g) **Volg alle instructies met betrekking tot het laden op en laad de accu of het accugereedschap nooit op buiten het in de handleiding genoemde temperatuurbereik.** Verkeerd laden of laden buiten het vrijgegeven temperatuurbereik kan de accu beschadigen en kans op brand verhogen.

27.7 Service

- a) **Laat elektrisch gereedschap alleen repareren door gekwalificeerd en vakkundig personeel en alleen met originele vervangingsonderdelen.** Daarmee wordt gewaarborgd dat de veiligheid van het elektrische apparaat behouden blijft.
- b) **Voer geen onderhoudswerkzaamheden uit aan beschadigde accu's.** Al het onderhoud aan accu's mag alleen door de fabrikant of een hiertoe gemachtigd bedrijf worden uitgevoerd.

Indice

1	Premessa.....	87
2	Informazioni sulle presenti Istruzioni d'uso	87
3	Sommario.....	88
4	Avvertenze di sicurezza.....	90
5	Preparare lo sramatore lungo.....	97
6	Carica della batteria e LED.....	97
7	Attivare e disattivare l'interfaccia Bluetooth®	98
8	Assemblare lo sramatore lungo.....	98
9	Inserire e togliere la batteria.....	102
10	Accendere e spegnere lo sramatore lungo	102
11	Controllare lo sramatore lungo e la batteria	102
12	Lavorare con lo sramatore lungo.....	104

13	Dopo il lavoro.....	106
14	Trasporto.....	106
15	Conservazione.....	106
16	Pulizia.....	107
17	Manutenzione.....	107
18	Riparazione.....	108
19	Eliminazione dei guasti.....	108
20	Dati tecnici.....	110
21	Combinazioni di spranghe di guida e catene della sega.....	111
22	Combinazioni di sistemi di trasporto.....	111
23	Ricambi e accessori.....	111
24	Smaltimento.....	112
25	Dichiarazione di conformità UE.....	112
26	Dichiarazione di conformità UKCA.....	112
27	Avvertenze di sicurezza generali per attrezzi elettrici	113

1 Premessa

Gentile cliente,

congratulations per aver scelto STIHL. Progettiamo e fabbrichiamo prodotti della massima qualità secondo le esigenze della nostra clientela. I nostri prodotti risultano altamente affidabili anche in caso di sollecitazioni estreme.

STIHL offre la massima qualità anche nell'assistenza. I nostri rivenditori garantiscono consulenza e istruzioni competenti e un'assistenza tecnica completa.

STIHL dichiara espressamente di adottare un atteggiamento sostenibile e responsabile nei confronti della natura. Le istruzioni per l'uso La aiuteranno a utilizzare il Suo prodotto STIHL in modo sicuro ed ecologico a lungo.

La ringraziamo per la fiducia e Le auguriamo buon lavoro con il Suo prodotto STIHL.



Dr. Nikolas Stihl

IMPORTANTE! LEGGERE PRIMA DELL'USO E CONSERVARE.

2 Informazioni sulle presenti Istruzioni d'uso

2.1 Documenti di riferimento

Si applicano le norme per la sicurezza locali.

- Oltre alle presenti istruzioni d'uso, leggere, comprendere e conservare i seguenti documenti:
 - Istruzioni per l'uso del sistema di trasporto usato
 - Istruzioni per l'uso della batteria STIHL AR
 - Istruzioni per l'uso della "borsa per cintura AP con cavo di collegamento"
 - Avvertenze di sicurezza batteria STIHL AP
 - Istruzioni d'uso dei caricabatterie STIHL AL 101, 301, 301-4, 500
 - Informazioni sulla sicurezza per le batterie e i prodotti con batterie STIHL:
www.stihl.com/safety-data-sheets

Altre informazioni su STIHL connected, prodotti compatibili e FAQ sono disponibili all'indirizzo www.connect.stihl.com o presso un rivenditore STIHL.

Il marchio Bluetooth® e i logo sono marchi commerciali registrati di proprietà di Bluetooth SIG, Inc. Qualunque utilizzo di questi logotipi/logo da parte di STIHL avviene tramite concessione di licenza.

Le batterie con  sono dotate di interfaccia Bluetooth®. Rispettare le restrizioni locali sull'esercizio (ad esempio sugli aerei o negli ospedali).

2.2 Contrassegno delle avvertenze nel testo

-  **AVVERTENZA**
- L'avvertenza si riferisce a pericoli che possono provocare gravi lesioni o la morte.
 - Le misure indicate possono consentire di evitare gravi lesioni o la morte.

AVVISO

- L'avvertenza si riferisce a pericoli che possono provocare danni materiali.
 - Le misure menzionate possono evitare danni materiali.

2.3 Simboli nel testo



Questo simbolo rimanda ad un capitolo nelle Istruzioni per l'uso.

3 Sommario

3.1 Sramatore lungo STIHL HTA 135 e batteria

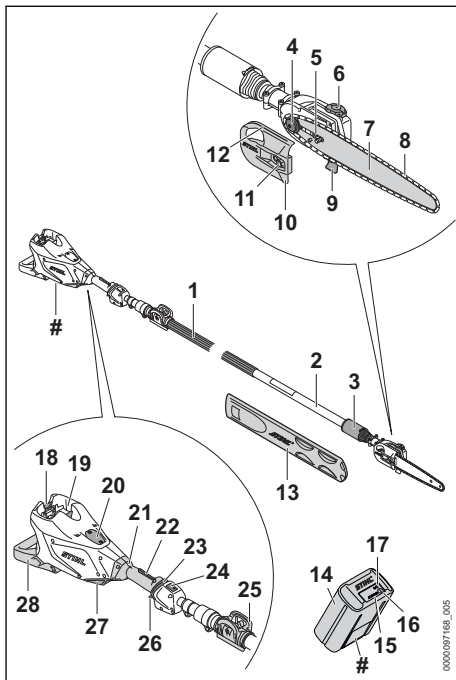

- 1 Guaina di presa**
La guaina di presa serve per tenere e guidare lo sramatore lungo.
- 2 Stelo**
Lo stelo unisce tutti i componenti.
- 3 Dado di bloccaggio**
Il dado di bloccaggio serve a impostare la lunghezza dello stelo.
- 4 Rocchetto catena**
Il rocchetto catena aziona la catena della sega.
- 5 Tirante a vite**
Il tirante a vite serve per regolare la tensione della catena.
- 6 Tappo del serbatoio**
Il tappo del serbatoio chiude il serbatoio dell'olio.
- 7 Spranga di guida**
La spranga di guida guida la catena della sega.

8 Catena della sega

La catena della sega taglia il legno.

9 Arresto

Il riscontro sostiene lo sramatore lungo sul tronco durante il lavoro.

10 Coperchio rocchetto catena

Il coperchio rocchetto catena copre il rocchetto catena e fissa la spranga di guida allo sramatore lungo.

11 Dado

Il dado fissa il coperchio rocchetto catena allo sramatore lungo.

12 Guida in rilievo

La guida in rilievo permette di posizionare con precisione la catena della sega sul ramo.

13 Riparo catena

Il riparo catena protegge dal contatto con la catena della sega.

14 Batteria

La batteria alimenta di energia lo sramatore lungo.

15 LED

I LED indicano lo stato di carica della batteria e le anomalie.

16 Pulsante

Il pulsante attiva i LED sulla batteria. Attiva e disattiva l'interfaccia Bluetooth® (se presente).

17 LED "BLUETOOTH®" (solo per batterie con )

Il LED indica l'attivazione e la disattivazione dell'interfaccia Bluetooth®.

18 Leva di bloccaggio

La leva di bloccaggio mantiene la batteria nel vano batteria.

19 Vano batteria

Il vano batteria ospita la batteria.

20 Copertura⁴

La copertura serve per tenere il posto a uno Smart Connector 2 A.

21 Impugnatura di comando

L'impugnatura di comando serve per usare, tenere e guidare lo sramatore lungo.

22 Blocco leva di comando

Il blocco leva di comando sblocca la leva di comando.

23 Corsore di sblocco

Il cursore di sblocco serve per accendere lo sramatore lungo.

24 LED

Il LED indica lo stato dello sramatore lungo.

25 Graffa

La graffa serve per agganciare il sistema di trasporto.

26 Leva di comando

La leva di comando accende e spegne lo sramatore lungo.

27 Filtro dell'aria

Il filtro dell'aria filtra l'aria aspirata dal motore.

28 Piede di sostegno

Il piede di sostegno serve per appoggiare a terra lo sramatore lungo.

Targhetta dati prestazioni con numero di macchina**3.2 Simboli**

I simboli possono essere applicati sullo sramatore lungo e sulla batteria e hanno i seguenti significati:



In questa posizione il dado di bloccaggio è aperto. È possibile estrarre lo stelo.



In questa posizione il dado di bloccaggio è chiuso. Lo stelo non si riesce ad estrarre.



Questo simbolo contrassegna il serbatoio dell'olio per catena della sega.



Questo simbolo indica la direzione di movimento della catena della sega.



Direzione di rotazione per il tensionamento della catena della sega



1 LED si illumina in rosso. La batteria è troppo calda o troppo fredda.



Questo simbolo indica il cursore di sblocco.





4 LED con luce rossa lampeggiante. È presente un guasto alla batteria.



La batteria è dotata di interfaccia Bluetooth® e può essere collegata all'app STIHL connected.

⁴Il coperchio fa parte dell'alloggiamento del motore. Rimuovere la copertura solo per installare uno Smart Connector 2 A e conservarla al sicuro per una successiva reinstallazione. Utilizzare sempre lo sramatore lungo con la copertura o lo Smart Connector 2 A installati.

 L'indicazione accanto al simbolo si riferisce al contenuto energetico della batteria secondo le specifiche del fabbricante delle celle. La capacità di energia disponibile nell'applicazione è inferiore.

 Non smaltire il prodotto con i rifiuti domestici.

4 Avvertenze di sicurezza

4.1 Simboli di avvertimento

I simboli di avvertimento sullo sramatore lungo o sulla batteria hanno i seguenti significati:

 Rispettare le avvertenze di sicurezza e le rispettive misure.

 Leggere le istruzioni per l'uso, comprenderle e conservarle.

 Indossare occhiali, cuffie ed elmetto di protezione.

 Indossare gli stivali di protezione.

 Indossare guanti da lavoro.

 Osservare la distanza di sicurezza.

 Estrarre la batteria durante le interruzioni del lavoro, durante il trasporto, la conservazione, la manutenzione o la riparazione.

 Proteggere la batteria da calore e fiamme.

 Non immergere la batteria in liquidi.

 Rispettare l'intervallo di temperatura consentito per la batteria.

4.2 Uso conforme

Lo sramatore lungo a batteria STIHL HTA 135 serve per sramare alberi alti o potare i rami di alberi alti.

Lo sramatore lungo non deve essere usato per l'abbattimento.

Lo sramatore lungo può essere usato sotto la pioggia.

Lo sramatore lungo è alimentato da una batteria STIHL AP o una batteria STIHL AR.

La batteria con , in combinazione con l'app STIHL connected, consente la personalizzazione e il trasferimento di informazioni sulla batteria tramite tecnologia Bluetooth®.

▲ AVVERTENZA

- Le batterie non approvate da STIHL per lo sramatore lungo possono provocare incendi ed esplosioni. Ciò potrebbe causare lesioni personali gravi o mortali e danni materiali.
 - ▶ Lo sramatore lungo è alimentato da una batteria STIHL AP o una batteria STIHL AR.
- Se lo sramatore lungo o la batteria non sono utilizzati in modo non conforme, sussiste il rischio di ferimento o morte di persone e di danni materiali.
 - ▶ Utilizzare lo sramatore lungo come descritto sulle presenti istruzioni d'uso.
 - ▶ Utilizzare la batteria come descritto nelle presenti istruzioni d'uso, nelle istruzioni d'uso della batteria STIHL AR, nell'app STIHL connected e all'indirizzo www.connect.stihl.com.

4.3 Requisiti dell'utente

▲ AVVERTENZA

- Gli utenti che non abbiano ricevuto istruzioni potrebbero non riconoscere o non valutare correttamente i rischi dello sramatore lungo e della batteria. L'utente o altre persone rischiano gravi lesioni o la morte.
 - ▶  Leggere, comprendere e conservare le istruzioni per l'uso.
 - ▶ Se lo sramatore lungo viene ceduto ad un'altra persona: Consegnare a corredo anche le istruzioni per l'uso.
 - ▶ Accertarsi che l'utente abbia i seguenti requisiti:
 - L'utente è riposato.

- L'utente dovrà avere le capacità fisiche, sensoriali e intellettuali tali da poter controllare lo sramatore lungo e la batteria e quindi da poter lavorare. Se l'utente ha limitazioni fisiche, sensoriali e intellettuali, potrà lavorare soltanto sotto la sorveglianza o dietro la guida di una persona responsabile.
 - L'utente può riconoscere e valutare i rischi dello sramatore lungo e della batteria.
 - L'utente è adulto oppure l'utente sta effettuando un tirocinio professionale sotto sorveglianza secondo le norme nazionali.
 - L'utente ha ricevuto istruzioni da un rivenditore STIHL o da una persona esperta prima di iniziare a lavorare con lo sramatore lungo.
 - L'utente non è sotto l'effetto di alcol, farmaci o droghe.
- In caso di dubbi: rivolgersi ad un rivenditore STIHL.

4.4 Abbigliamento ed equipaggiamento

▲ AVVERTENZA

- Durante il lavoro, i capelli lunghi possono rimanere intrappolati nello sramatore lungo. Ciò potrebbe causare gravi lesioni all'utente.
 - Legare i capelli lunghi in modo che rimangano al di sopra delle spalle.
- Durante il lavoro potrebbero essere scagliati oggetti ad alta velocità. Ciò potrebbe causare lesioni personali all'utente.



- Indossare occhiali di protezione aderenti. Gli occhiali di protezione adeguati sono sottoposti a verifiche ai sensi della norma EN 166 o delle disposizioni nazionali e sono reperibili in commercio con l'apposito contrassegno.

- Durante il lavoro si produce rumore. Il rumore può danneggiare l'udito.



- Indossare cuffie protettive.

- La caduta di oggetti può provocare lesioni alla testa.



- Indossare un elmetto protettivo.

- Durante il lavoro potrebbe essere sollevata polvere a mulinello. La polvere inalata può

danneggiare la salute e provocare reazioni allergiche.

- Se si solleva polvere, indossare una maschera di protezione dalla polvere.
- Se inadeguato, l'abbigliamento può impigliarsi nel legno, nella sterpaglia e nello sramatore lungo. Se l'utente non indossa indumenti adatti potrebbe subire gravi lesioni personali.
 - Indossare indumenti aderenti.
 - Togliersi scarpe o gioielli.
- Durante il lavoro l'utente potrebbe tagliarsi con il legno. Durante la pulizia o la manutenzione l'operatore può entrare in contatto con la catena della sega. Ciò potrebbe causare lesioni personali all'utente.
 - Indossare guanti da lavoro in materiale resistente.
- Se l'utente indossa calzature non adatte potrebbe scivolare. Ciò potrebbe causare lesioni personali all'utente.



- Indossare calzature chiuse e resistenti con suola antiscivolo.

4.5 Zona di lavoro e area circostante

4.5.1 Sramatore lungo

▲ AVVERTENZA

- Le persone estranee, i bambini e gli animali potrebbero non riconoscere e non valutare i pericoli dello sramatore lungo e degli oggetti scagliati ad alta velocità. Ciò potrebbe causare loro lesioni personali gravi o mortali e danni materiali.



- Tenere le persone estranee, i bambini e gli animali ad una distanza di 15 m attorno all'area di lavoro.

- Mantenere una distanza di 15 m dagli oggetti.
- Non lasciare incustodito lo sramatore lungo.
- Sincerarsi che i bambini non possano giocare con lo sramatore lungo.
- I componenti elettrici dello sramatore lungo possono generare scintille. Le scintille possono provocare incendi o esplosioni in un ambiente altamente infiammabile o esplosivo. Ciò potrebbe causare lesioni personali gravi o mortali e danni materiali.

- ▶ Non lavorare in un ambiente altamente infiammabile o esplosivo.

4.5.2 Batteria

▲ AVVERTENZA

- Le persone estranee, i bambini e gli animali potrebbero non riconoscere e non valutare i pericoli della batteria. Sussiste il rischio di ferire gravemente persone estranee, bambini e animali.
 - ▶ Tenere lontane le persone estranee, i bambini e gli animali.
 - ▶ Non lasciare la batteria incustodita.
 - ▶ Sincerarsi che i bambini non possano giocare con la batteria.
- La batteria non è protetta da tutte le condizioni ambientali. Se la batteria viene esposta a determinate condizioni ambientali, può incendiarsi, esplodere o essere danneggiata irrimediabilmente. Questo può causare gravi lesioni personali e danni materiali.



- ▶ Proteggere la batteria da calore e fiamme.
- ▶ Non gettare la batteria nel fuoco.



- ▶ Utilizzare e conservare la batteria a una temperatura compresa tra - 10 °C e + 50 °C.



- ▶ Non immergere la batteria in liquidi.

- ▶ Tenere la batteria lontana da piccole parti metalliche.
- ▶ Non esporre la batteria ad alta pressione.
- ▶ Non esporre la batteria alle microonde.
- ▶ Proteggere la batteria da sostanze chimiche e sali.

4.6 Condizioni di sicurezza

4.6.1 Sramatore lungo

Lo sramatore lungo si può considerare in condizioni di sicurezza quando sono soddisfatte le seguenti condizioni:

- Lo sramatore lungo non è danneggiato.
- Lo sramatore lungo è pulito.
- Gli elementi di comando funzionano e sono invariati.
- La lubrificazione della catena funziona.
- Le tracce di usura sul rocchetto catena non sono più profonde di 0,5 mm.
- Una combinazione data sulle presenti istruzioni per l'uso composta da spranga di guida e catena della sega è montata.

- La spranga di guida e la catena della sega sono montate correttamente.
- La catena della sega è correttamente tensionata.
- Sono montati accessori originali STIHL appositi per questo sramatore lungo.
- Gli accessori sono montati correttamente.
- Il tappo del serbatoio dell'olio è chiuso.

▲ AVVERTENZA

- In mancanza delle condizioni di sicurezza, i componenti possono non funzionare più correttamente e i dispositivi di sicurezza risultare compromessi. Pericolo di lesioni personali gravi o mortali.
 - ▶ Lavorare con uno sramatore lungo integro.
 - ▶ Se lo sramatore lungo è sporco: pulire lo sramatore lungo.
 - ▶ Non alterare lo sramatore lungo. Eccezione: montaggio di una combinazione indicata sulle presenti istruzioni per l'uso, composta da spranga di guida e catena della sega.
 - ▶ Se gli elementi di comando non funzionano: Non lavorare con lo sramatore lungo.
 - ▶ Montare accessori originali STIHL appositi per questo sramatore lungo.
 - ▶ Applicare spranga di guida e catena della sega come descritto sulle presenti istruzioni per l'uso.
 - ▶ Applicare gli accessori come descritto sulle presenti istruzioni per l'uso o sulle istruzioni per l'uso degli accessori.
 - ▶ Non inserire oggetti nelle feritoie dello sramatore lungo.
 - ▶ Chiudere il tappo del serbatoio.
 - ▶ Sostituire le targhette di indicazione usurate o danneggiate.
 - ▶ In caso di dubbi, rivolgersi a un rivenditore STIHL.

4.6.2 Spranga di guida

La spranga di guida si può considerare in condizioni di sicurezza quando sono soddisfatte le seguenti condizioni:

- La spranga di guida non è danneggiata.
- La spranga di guida non è deformata.
- La scanalatura è profonda tanto quanto o più della profondità minima prevista per la scanalatura,  20.3.
- Le nervature della scanalatura siano senza bava.
- La scanalatura non è ristretta né dilatata.

▲ AVVERTENZA

- In condizioni non sicure, la spranga di guida non può più guidare correttamente la catena della sega. In questo caso, la catena della sega rischia di sporgere dalla spranga di guida. Sussiste il rischio di gravi lesioni o morte.
 - ▶ Lavorare con la spranga di guida solo se non è danneggiata.
 - ▶ Se la profondità della scanalatura è inferiore alla profondità minima della scanalatura: Sostituire la spranga di guida.
 - ▶ Sbavare settimanalmente la spranga di guida.
 - ▶ In caso di dubbi: Rivolgersi ad un rivenditore STIHL.

4.6.3 Catena della sega

La catena della sega si può considerare in condizioni di sicurezza quando sono soddisfatte le seguenti condizioni:

- La catena della sega non è danneggiata.
- La catena della sega è correttamente affilata.
- Le tacche di usura sui denti di taglio sono visibili.

▲ AVVERTENZA

- In mancanza delle condizioni di sicurezza, i componenti possono non più funzionare correttamente e i dispositivi di sicurezza risultare compromessi. Sussiste il rischio di gravi lesioni o morte.
 - ▶ Lavorare con la catena della sega solo se non è danneggiata.
 - ▶ Affilare correttamente la catena della sega.
 - ▶ In caso di dubbi: Rivolgersi ad un rivenditore STIHL.

4.6.4 Batteria

La batteria è in condizioni di sicurezza se sono soddisfatte le seguenti condizioni:

- La batteria non presenta danni.
- La batteria è pulita e asciutta.
- La batteria funziona e non è modificata.

▲ AVVERTENZA

- In assenza di condizioni di sicurezza, il funzionamento sicuro della batteria non è garantito. Ciò potrebbe causare gravi lesioni personali.
 - ▶ Lavorare con batterie perfettamente integre.
 - ▶ Non caricare batterie danneggiate o difettose.
 - ▶ Se la batteria è sporca o bagnata, occorre pulirla e lasciarla asciugare.
 - ▶ Non apportare modifiche alla batteria.

- ▶ Non infilare oggetti nelle aperture della batteria.
- ▶ Non collegare e cortocircuitare i contatti elettrici della batteria con oggetti metallici.
- ▶ Non aprire la batteria.
- ▶ Sostituire le targhette di avvertimento usurate o danneggiate.
- Da una batteria danneggiata può fuoriuscire del liquido. Se tale liquido viene a contatto con la pelle o gli occhi, può causare irritazioni.
 - ▶ Evitare il contatto con il liquido.
 - ▶ In caso di contatto con la pelle, lavare con abbondante acqua e sapone le zone interessate.
 - ▶ In caso di contatto con gli occhi, risciacquarli per almeno 15 minuti con abbondante acqua e rivolgersi a un medico.
- Una batteria danneggiata o difettosa può emettere un odore insolito, fumo o fiamme. Ciò potrebbe causare lesioni personali gravi o mortali e danni materiali.
 - ▶ Se la batteria emette un odore insolito o fumo, non utilizzarla e tenerla lontano da sostanze infiammabili.
 - ▶ Se la batteria emette fiamme, spegnerle con un estintore o con dell'acqua.

4.7 Impiego

4.7.1 Taglio

▲ AVVERTENZA

- Se non ci sono persone a portata di voce al di fuori dell'area di lavoro, in caso di emergenza nessuno potrebbe prestare aiuto.
 - ▶ Sincerarsi che le persone al di fuori dell'area di lavoro siano a portata di voce.
- In determinate situazioni l'utente potrebbe lavorare senza la concentrazione necessaria. L'utente può perdere il controllo dello sramatore lungo, inciampando, cadendo e con conseguenti gravi ferite.
 - ▶ Lavorare con calma e concentrazione.
 - ▶ Se le condizioni di luminosità e di visibilità sono scarse: Non lavorare con lo sramatore lungo.
 - ▶ Comandare solo lo sramatore lungo.
 - ▶ Prestare attenzione agli ostacoli.
 - ▶ Lavorare stando saldi sul terreno e mantenere l'equilibrio. Se è necessario lavorare in quota: utilizzare una piattaforma di sollevamento o un'impalcatura sicura.
 - ▶ Se compaiono segni di stanchezza, concedersi una pausa.

- La catena della sega in rotazione può tagliare l'utente. Ciò potrebbe causare gravi lesioni all'utente.
 - ▶ Non toccare la catena della sega in rotazione.
 - ▶ Se la catena della sega è bloccata da un oggetto: Spegnerlo lo sramatore lungo ed estrarre la batteria. Solo a questo punto è possibile eliminare l'oggetto.
- La catena della sega in rotazione si riscalda e si dilata. Se la catena della sega non è sufficientemente lubrificata e tensionata, la catena della sega potrebbe saltare fuori dalla spranga di guida oppure strapparsi. Ciò potrebbe causare gravi lesioni personali e danni materiali.
 - ▶ Usare olio per catena della sega.
 - ▶ Durante il lavoro, controllare regolarmente la tensione della catena della sega. Se la tensione della catena della sega è insufficiente: tendere la catena della sega.
- Se lo sramatore lungo durante l'uso si modifica oppure si comporta in modo anomalo, è possibile che lo sramatore lungo non sia in condizioni di sicurezza. Ciò potrebbe causare gravi lesioni personali e danni materiali.
 - ▶ Terminare il lavoro, togliere la batteria e rivolgersi ad un rivenditore STIHL.
- Durante il lavoro si possono produrre vibrazioni attraverso lo sramatore lungo.
 - ▶ Indossare dei guanti da lavoro.



- ▶ Concedersi delle pause dal lavoro.
- ▶ Se insorgono sintomi di problemi circolatori, rivolgersi ad un medico.
- Se la catena della sega in rotazione incontra un oggetto duro, può provocare scintille. Le scintille possono provocare incendi in un ambiente altamente infiammabile. Ciò potrebbe causare lesioni personali gravi o mortali e danni materiali.
 - ▶ Non lavorare in un ambiente altamente infiammabile.
- Se viene rilasciata la leva di comando, la catena della sega continua a funzionare per breve tempo. La catena della sega in movimento può tagliare le persone. Ciò potrebbe causare gravi lesioni personali.
 - ▶ Tenere fermo lo sramatore lungo con entrambe le mani e attendere che la catena della sega non si muova più.
- In situazioni di pericolo, l'utente potrebbe farsi prendere dal panico e non posare il sistema di trasporto. Ciò potrebbe causare gravi lesioni all'utente.

- ▶ Esercitarsi nel posare il sistema di trasporto.

▲ AVVERTENZA

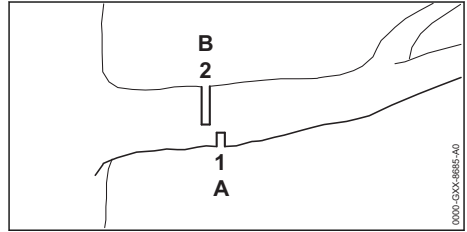

- Se si taglia legno sotto tensione, la spranga di guida potrebbe rimanere incastrata. L'utente può perdere il controllo dello sramatore lungo, con conseguenti gravi ferite.
 - ▶ Prima eseguire un taglio di alleggerimento (1) sul lato in pressione (A), poi un taglio di troncatura (2), spostato in direzione del tronco, sul lato in trazione (B).

▲ PERICOLO

- Se si lavora in un ambiente con cavi conduttori, la catena della sega rischia di entrare in contatto con tali cavi conduttori, danneggiandoli. Ciò potrebbe determinare lesioni personali gravi o mortali all'utente.
 - ▶ Mantenere una distanza di 15 m dai cavi sotto tensione.



4.7.2 Sramatura

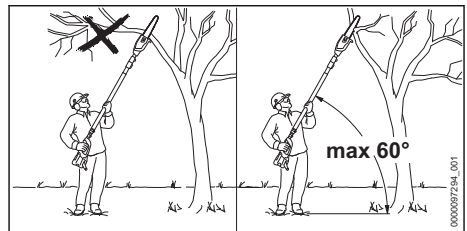

▲ AVVERTENZA

- Durante la sramatura sussiste il rischio che i rami tagliati cadano. Ciò potrebbe causare gravi lesioni all'utente.
 - ▶ Non stare sotto il ramo che viene tagliato.
 - ▶ Mantenere un angolo massimo di 60° rispetto alla linea orizzontale.

4.8 Forze di reazione

4.8.1 Contraccolpo

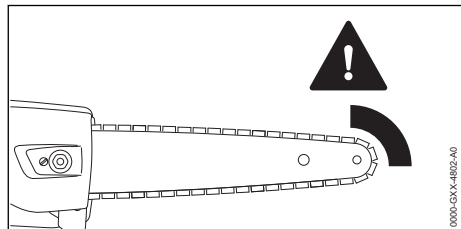

Il contraccolpo può verificarsi per le seguenti cause:

- La catena della sega in rotazione tocca un oggetto duro sulla zona attorno al quarto superiore della punta della spranga di guida e viene arrestata istantaneamente.
- La catena della sega durante il funzionamento si blocca sulla punta della spranga di guida.

⚠ AVVERTENZA

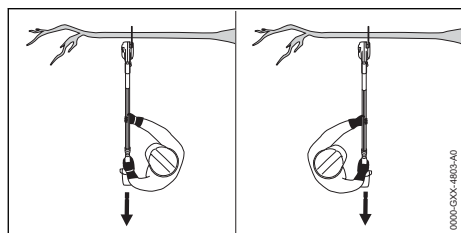

- Se si verifica un contraccolpo, lo sramatore lungo può essere scagliato via. L'utente può perdere il controllo dello sramatore lungo, con conseguenti gravi ferite o morte.
 - ▶ Afferrare lo sramatore lungo sempre con entrambe le mani.
 - ▶ Tenere il corpo lontano dal raggio d'azione esteso lo sramatore lungo.
 - ▶ Lavorare esattamente come descritto sulle presenti istruzioni per l'uso.
 - ▶ Non lavorare nella zona del quarto superiore della punta della spranga di guida.
 - ▶ Lavorare con una catena della sega correttamente affilata e tesa.
 - ▶ Utilizzare una catena della sega con ridotto contraccolpo!
 - ▶ Utilizzare una spranga di guida con testata piccola.
 - ▶ Tagliare a tutto gas.

4.8.2 Trascinamento in avanti

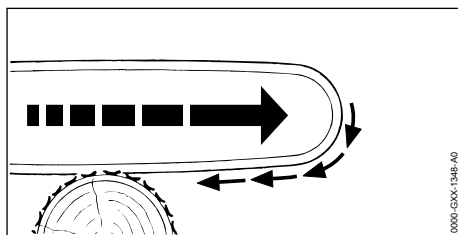

Se si lavora con la parte inferiore della spranga di guida, lo sramatore lungo viene allontanato dall'utente.

⚠ AVVERTENZA

- Se la catena incontra un oggetto duro e viene rapidamente frenata, lo sramatore lungo potrebbe essere allontanato violentemente dall'utente. L'utente può perdere il controllo dello sramatore lungo, con conseguenti gravi ferite o morte.
 - ▶ Afferrare lo sramatore lungo sempre con entrambe le mani.
 - ▶ Lavorare esattamente come descritto sulle presenti istruzioni per l'uso.
 - ▶ Guidare nel taglio la spranga di guida con una traiettoria dritta.
 - ▶ Piazzare correttamente il riscontro.
 - ▶ Tagliare a tutto gas.

4.8.3 Contraccolpo

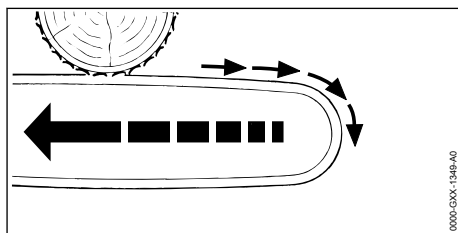

Se si lavora con la parte superiore della spranga di guida, lo sramatore lungo viene scagliato in direzione dell'utente.

⚠ AVVERTENZA

- Se la catena incontra un oggetto duro e viene rapidamente frenata, lo sramatore lungo potrebbe essere scagliato violentemente contro l'utente. L'utente può perdere il controllo dello sramatore lungo, con conseguenti gravi ferite o morte.
 - ▶ Afferrare lo sramatore lungo sempre con entrambe le mani.

- ▶ Lavorare esattamente come descritto sulle presenti istruzioni per l'uso.
- ▶ Guidare nel taglio la spranga di guida con una traiettoria dritta.
- ▶ Tagliare a tutto gas.

4.9 Trasporto

4.9.1 Sramatore lungo

▲ AVVERTENZA

- Durante il trasporto, lo sramatore lungo può ribaltarsi o muoversi. Ciò potrebbe causare lesioni personali e danni materiali.



- ▶ Estrarre la batteria.

- ▶ Spingere il riparo catena sulla spranga di guida fino a coprire l'intera spranga.
- ▶ Fissare lo sramatore lungo con le cinghie o una rete in modo tale da evitare che si ribalti o che si muova.

4.9.2 Batteria

▲ AVVERTENZA

- La batteria non è protetta da tutte le condizioni ambientali. Se la batteria viene esposta a determinate condizioni ambientali, può danneggiarsi e provocare danni materiali.
 - ▶ Non trasportare batterie danneggiate.
- Durante il trasporto la batteria può ribaltarsi o muoversi, causando lesioni personali e danni materiali.
 - ▶ Sistemare la batteria nell'imballaggio o nel contenitore di trasporto in modo che non si muova.
 - ▶ Fissare l'imballaggio in modo da evitare che si muova.

4.10 Conservazione

4.10.1 Sramatore lungo

▲ AVVERTENZA

- I bambini potrebbero non essere in grado di riconoscere e valutare i pericoli derivanti dallo sramatore lungo. Sussiste il pericolo per i bambini di ferirsi gravemente.



- ▶ Estrarre la batteria.

- ▶ Spingere il riparo catena sulla spranga di guida fino a coprire l'intera spranga.

- ▶ Conservare lo sramatore lungo fuori dalla portata di bambini.
- I contatti elettrici sullo sramatore lungo e i componenti metallici possono corrodersi in caso di umidità. Lo sramatore lungo può essere danneggiato.



- ▶ Estrarre la batteria.

- ▶ Conservare lo sramatore lungo in luogo pulito e asciutto.

4.10.2 Batteria

▲ AVVERTENZA

- I bambini potrebbero non essere in grado di riconoscere e valutare i pericoli derivanti dalla batteria. I bambini possono ferirsi gravemente.
 - ▶ Conservare la batteria fuori dalla portata dei bambini.
- La batteria non è protetta da tutte le condizioni ambientali. Se la batteria viene esposta a determinate condizioni ambientali, può irrimediabilmente danneggiarsi.
 - ▶ Conservare la batteria in luogo pulito e asciutto.
 - ▶ Conservare la batteria in un ambiente chiuso.
 - ▶ Conservare la batteria separata dallo sramatore lungo.
 - ▶ Se la batteria viene conservata nel carica-batterie, staccare la spina di rete e conservare la batteria con un livello di carica compreso tra il 40% e il 60% (2 LED accesi con luce verde).
 - ▶ Conservare la batteria a una temperatura compresa tra -10 °C e +50 °C.

4.11 Pulizia, manutenzione e riparazione

▲ AVVERTENZA

- Se durante la pulizia, la manutenzione o la riparazione è inserita la batteria, lo sramatore lungo potrebbe accendersi accidentalmente. Ciò potrebbe causare gravi lesioni personali e danni materiali.



- ▶ Estrarre la batteria.

- L'uso di detergenti corrosivi, la pulizia con getto d'acqua od oggetti appuntiti può danneggiare lo sramatore lungo, la spranga di guida, la catena della sega e la batteria. Se lo srama-

tore lungo, la spranga di guida, la catena della sega o la batteria non vengono sottoposti a pulizia corretta, i componenti potrebbero non funzionare più correttamente e i dispositivi di sicurezza potrebbero risultare compromessi. Ciò potrebbe causare gravi lesioni personali.

- ▶ Pulire sramatore lungo, spranga di guida, catena della sega e batteria seguendo scrupolosamente le indicazioni di queste istruzioni per l'uso.
- Se lo sramatore lungo, la spranga di guida, la catena della sega o la batteria non vengono sottoposti a pulizia, manutenzione o riparazione corrette, i componenti potrebbero non funzionare più correttamente e i dispositivi di sicurezza potrebbero risultare compromessi. Sussiste il rischio di gravi lesioni o morte per le persone.
 - ▶ Non sottoporre lo sramatore lungo e la batteria a manutenzione o riparazione autonoma.
 - ▶ Se lo sramatore lungo o la batteria devono essere sottoposti a manutenzione o riparazione: Rivolgersi ad un rivenditore STIHL.
 - ▶ Sottoporre a manutenzione o riparazione la spranga di guida e la catena della sega come descritto sulle presenti istruzioni per l'uso.
- Durante la pulizia o la manutenzione della catena della sega, l'utente potrebbe tagliarsi con i denti da taglio affilati. Ciò potrebbe causare lesioni personali all'utente.



- ▶ Indossare guanti da lavoro in materiale resistente.

5 Preparare lo sramatore lungo

5.1 Preparazione dello sramatore lungo

Prima di iniziare il lavoro è necessario eseguire i seguenti passaggi:

- ▶ Assicurarsi che i seguenti componenti siano in condizioni di sicurezza:
 - Sramatore lungo, 4.6.1.
 - Spranga di guida, 4.6.2.
 - Catena della sega, 4.6.3.
 - Batteria, 4.6.4.
- ▶ Controllare la batteria, 11.6.
- ▶ Caricare la batteria completamente, come descritto nelle istruzioni d'uso dei caricabatterie STIHL AL 101, 301, 301-4, 500.
- ▶ Pulire lo sramatore lungo, 16.1.

- ▶ Assemblare lo sramatore lungo, 8.1.
- ▶ Montare la graffa, 8.2.
- ▶ Montare il piede di sostegno, 8.3.
- ▶ Montare la spranga di guida e la catena della sega, 8.4.1.
- ▶ Tendere la catena della sega, 8.5.
- ▶ Rabboccare l'olio per catena, 8.6.
- ▶ Regolare la lunghezza dello stelo, 12.1.
- ▶ Orientare la graffa, 12.2.
- ▶ Applicare il sistema di trasporto e regolarlo, 12.3.
- ▶ Controllare gli elementi di comando, 11.4.
- ▶ Controllare la lubrificazione della catena, 11.5.
- ▶ Se non è possibile eseguire queste operazioni, non usare lo sramatore lungo e rivolgersi a un rivenditore STIHL.

5.2 Collegamento di una batteria con interfaccia Bluetooth® all'app STIHL connected

- ▶ Attivare l'interfaccia Bluetooth® sul terminale mobile.
- ▶ Attivare l'interfaccia Bluetooth® sulla batteria, 7.1.
- ▶ Scaricare l'app STIHL connected dall'App Store sul terminale mobile e creare un account.
- ▶ Aprire l'app STIHL connected ed effettuare il login.
- ▶ Aggiungere la batteria nell'app STIHL connected e seguire le istruzioni sullo schermo.

I recapiti e altre informazioni sono riportati all'indirizzo <https://support.stihl.com> o nell'app STIHL connected.

L'app STIHL connected è disponibile a seconda del mercato.

6 Carica della batteria e LED

6.1 Carica della batteria

Il tempo di carica dipende da diverse condizioni, ad esempio dalla temperatura della batteria o dalla temperatura ambiente. Il tempo di carica effettivo può differire dal tempo di carica indicato. Il tempo di carica è indicato in www.stihl.com/charging-times.

- ▶ Caricare la batteria come descritto nelle istruzioni d'uso dei caricabatterie STIHL AL 101, 301, 301-4, 500.

6.2 Visualizzazione dello stato di carica

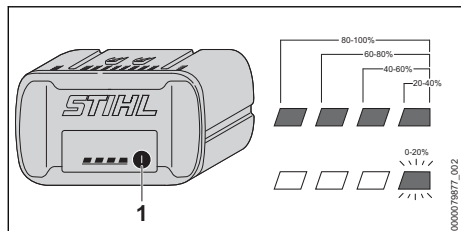

- ▶ Premere il pulsante (1).
I LED si accendono con luce verde fissa per ca. 5 secondi e indicano lo stato di carica.
- ▶ Se il LED destro verde lampeggia, caricare la batteria.

6.3 LED sulla batteria

I LED indicano lo stato di carica della batteria o le anomalie. I LED possono accendersi o lampeggiare con luce verde o rossa.

Se i LED lampeggiano o rimangono accesi con luce verde, viene indicato il livello di carica.

- ▶ Se i LED lampeggiano o rimangono accesi con colore rosso: Eliminare i guasti,  19. Nello sramatore lungo o nella batteria è presente un guasto.

7 Attivare e disattivare l'interfaccia Bluetooth®

7.1 Attivazione dell'interfaccia Bluetooth®

- ▶ Se la batteria è dotata di interfaccia Bluetooth®, tenere premuto il pulsante per circa 3 secondi finché il LED "BLUETOOTH®" accanto al simbolo  si illumina di blu. L'interfaccia Bluetooth® della batteria è attivata.

7.2 Disattivazione dell'interfaccia Bluetooth®

- ▶ Se la batteria è dotata di interfaccia Bluetooth®, tenere premuto il pulsante finché il LED "BLUETOOTH®" accanto al simbolo  lampeggia sei volte in blu. L'interfaccia Bluetooth® della batteria è disattivata.

8 Assemblare lo sramatore lungo

8.1 Assemblare lo sramatore lungo

- ▶ Spegnere lo sramatore lungo ed estrarre la batteria.

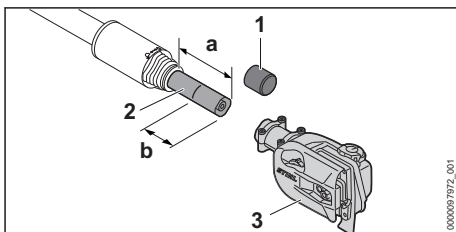

- ▶ Togliere il cappuccio di protezione (1).
- ▶ Impostare la lunghezza dello stelo su $a = 10$ cm.
- ▶ Contrassegnare lo stelo (2) su $b = 6$ cm.

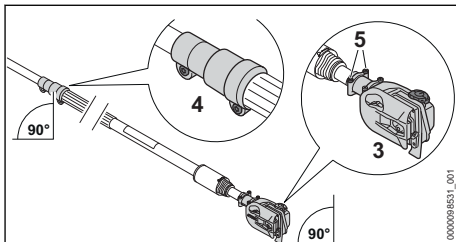

- ▶ Regolare la bussola di serraggio (4) e il riduttore (3) come illustrato in figura.
- ▶ Spingere il riduttore (3) fino al punto b contrassegnato sullo stelo (2).
- ▶ Stringere forte le viti (5).

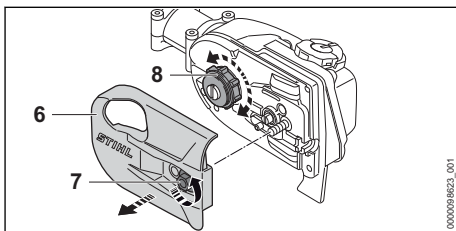

- ▶ Se non si riesce a spingere il riduttore (3) fino al punto b contrassegnato sullo stelo (2):
 - ▶ Ruotare il dado (7) in senso antiorario finché non si riesce a togliere il coperchio del rocchetto per catena (6).
 - ▶ Rimuovere il coperchio del rocchetto per catena (6).
 - ▶ Far girare il rocchetto per catena (8) e spingere il riduttore (3) fino al punto b contrassegnato sullo stelo (2).
 - ▶ Applicare il coperchio del rocchetto per catena (6) sullo sramatore lungo, in modo che risulti a filo con lo sramatore stesso.
 - ▶ Applicare il dado (7) e serrare saldamente.

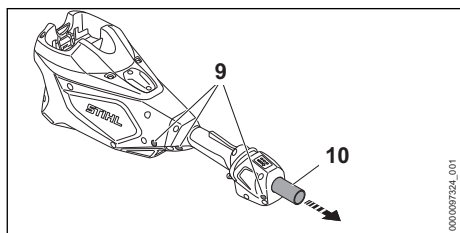

- ▶ Allentare le viti (9).
- ▶ Estrarre il tubo di protezione (10).

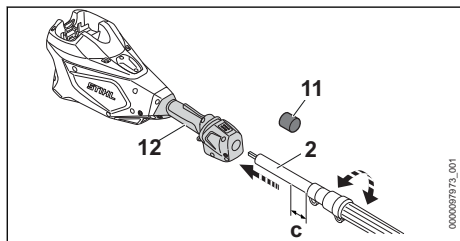

- ▶ Togliere il cappuccio di protezione (11).
- ▶ Far girare lo stelo (2) e spingerlo verso l'impugnatura di comando (12), fino alla distanza $c = 2$ cm.

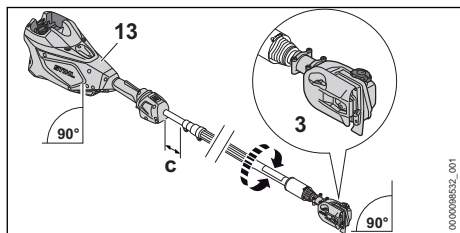

- ▶ Regolare la sede (13) e il riduttore (3) come illustrato in figura.
- ▶ Stringere forte le viti (9).

Lo sramatore lungo non deve più essere smontato.

8.2 Montare la grappa

- ▶ Spegnerlo lo sramatore lungo ed estrarre la batteria.

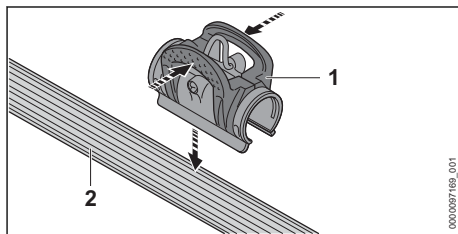

- ▶ Premere la grappa (1) e applicarla sulla guaina di presa (2).

La grappa non deve più essere smontata.

8.3 Montaggio del piede di sostegno

- ▶ Spegnerlo lo sramatore lungo ed estrarre la batteria.

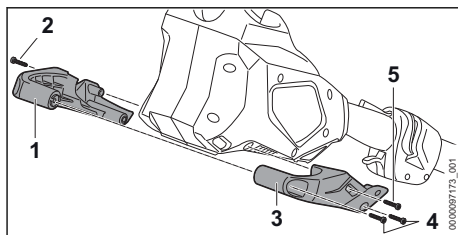

- ▶ Appoggiare la metà sinistra del piede di sostegno (1) lateralmente al coperchio.
- ▶ Avvitare la vite (2).
- ▶ Appoggiare la metà destra del piede di sostegno (3) lateralmente al coperchio.
- ▶ Avvitare la vite (5).
- ▶ Applicare le viti (4) e serrare saldamente.
- ▶ Stringere la vite (2) e la vite (5).

Il piede di sostegno non deve più essere smontato.

8.4 Montare e smontare la spranga di guida e la catena della sega

8.4.1 Montare la q n spranga di guida e della catena della sega

Le combinazioni di spranga di guida e catena della sega adatte al rocchetto catena e che possono essere montate sono elencate nei dati tecnici, 21.1.

- ▶ Spegnerlo lo sramatore lungo ed estrarre la batteria.

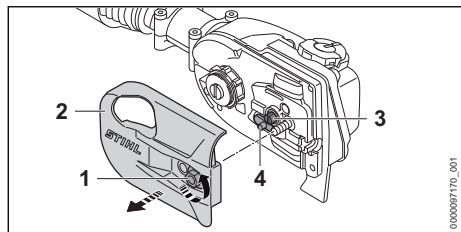

- ▶ Ruotare il dado (1) in senso antiorario finché non si riesce a togliere il coperchio del rocchetto catena (2).
- ▶ Togliere il coperchio del rocchetto catena (2).
- ▶ Girare il tirante a vite (3) in senso antiorario finché il cursore tendicatena (4) a sinistra si trova sull'alloggiamento.

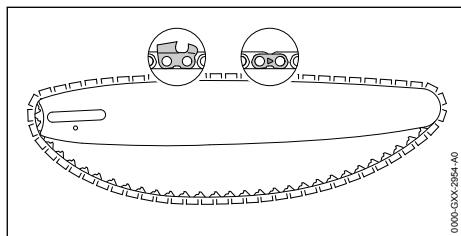

- ▶ Inserire la catena della sega nella scanalatura della spranga di guida in modo che le frecce sulle maglie di giunzione della catena della sega siano rivolte verso la parte superiore in direzione del movimento.

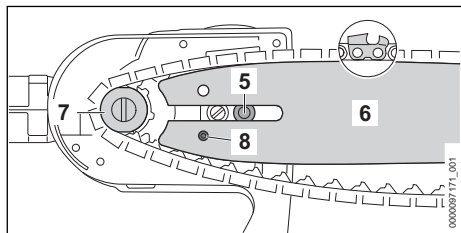

- ▶ Posizionare la spranga di guida con la catena della sega sullo sramatore lungo di modo che siano soddisfatte le seguenti condizioni:
 - Le maglie di guida della catena della sega siano nei denti del rocchetto catena (7).
 - La vite a collare (5) è in sede nell'asola dello sramatore lungo (6).
 - Il perno del cursore tendicatena (4) è posizionato nel foro (8) della spranga di guida (6).

L'orientamento della spranga di guida (6) non ha importanza. La pressione della spranga di guida (6) può anche essere esercitata sulla testa.

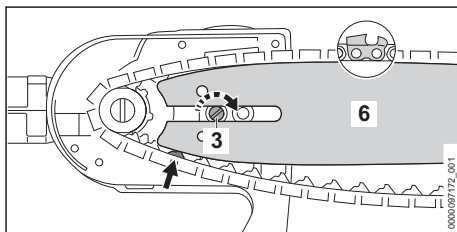

- ▶ Girare il tirante a vite (3) in senso orario fin tanto che la catena della sega è posizionata sulla spranga di guida. Introdurre le maglie di guida della catena della sega nella scanalatura della spranga di guida. La spranga di guida (6) e la catena della sega sono posizionate sullo sramatore lungo.
- ▶ Applicare il coperchio del rocchetto catena (2) sullo sramatore lungo di modo che sia a filo con lo sramatore lungo stesso.
- ▶ Applicare il dado (1) e serrare saldamente.

8.4.2 Smontare la spranga di guida e la catena della sega

- ▶ Spegnerlo lo sramatore lungo ed estrarre la batteria.
- ▶ Ruotare il dado in senso antiorario finché non si riesce a togliere il coperchio del rocchetto catena.
- ▶ Togliere il coperchio rocchetto catena.
- ▶ Girare il tirante a vite in senso antiorario fino all'arresto. La catena della sega è allentata.
- ▶ Togliere la spranga di guida e la catena della sega.

8.5 Messa in tensione della catena della sega

Durante il lavoro, la catena della sega tende a dilatarsi o a restringersi. La tensione della catena della sega cambia. Durante il lavoro occorre verificare regolarmente la tensione della catena della sega e regolarla.

- ▶ Spegnerlo lo sramatore lungo ed estrarre la batteria.

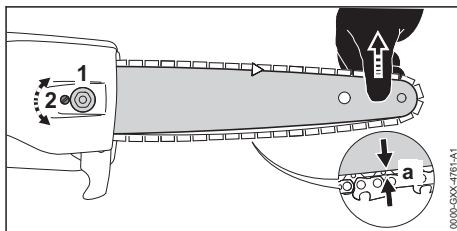

- ▶ Allentare il dado (1).

- ▶ Sollevare la spranga di guida sulla punta e ruotare il tirante a vite (2) in senso orario fino a soddisfare le seguenti condizioni:
 - La distanza a al centro della spranga di guida è compresa tra 1 mm e 2 mm.
 - La catena della sega può ancora essere tirata sulla spranga di guida con due dita senza fatica.
- ▶ Sollevare la spranga di guida sulla punta e stringere saldamente i dadi (1).
- ▶ Se la distanza a al centro della spranga di guida non è compresa tra 1 mm e 2 mm: tendere nuovamente la catena della sega.

8.6 Rabboccare olio per catena

L'olio per catena lubrifica e raffredda la catena in circolazione.

- ▶ Spegnerlo lo sramatore lungo ed estrarre la batteria.
- ▶ Posizionare lo sramatore lungo su una superficie piana di modo che il tappo del serbatoio dell'olio sia rivolto verso l'alto.
- ▶ Pulire la zona attorno al tappo del serbatoio dell'olio con un panno umido.

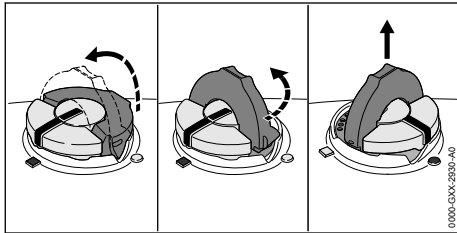

- ▶ Aprire la staffa del tappo del serbatoio dell'olio.
- ▶ Girare in senso antiorario il tappo del serbatoio dell'olio fino all'arresto.
- ▶ Togliere il tappo del serbatoio.
- ▶ Rabboccare l'olio per catena in modo tale da evitare di spargerlo e non riempire il serbatoio fino all'orlo.
- ▶ Se la staffa del tappo del serbatoio dell'olio è chiusa: Aprire la staffa.

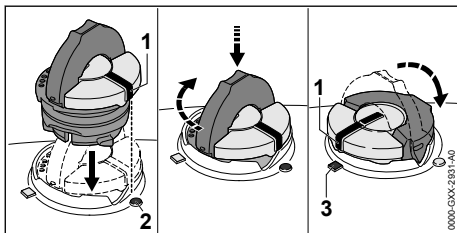

- ▶ Inserire il tappo del serbatoio dell'olio in modo tale che la tacca (1) sia rivolta verso la tacca (2).
- ▶ Premere verso il basso il tappo del serbatoio dell'olio e ruotarlo fino all'arresto in senso orario. Il tappo del serbatoio dell'olio scatta in modo udibile. La tacca (1) è rivolta verso la tacca (3).
- ▶ Verificare che il tappo del serbatoio dell'olio si possa staccare verso l'alto.
- ▶ Se il tappo del serbatoio dell'olio non si riesce a staccare verso l'alto: Chiudere la staffa del tappo del serbatoio dell'olio. Il serbatoio dell'olio è chiuso.

Se si riesce a togliere verso l'alto il tappo del serbatoio dell'olio, occorre eseguire i seguenti passaggi:

- ▶ Inserire il tappo del serbatoio dell'olio nella posizione desiderata.

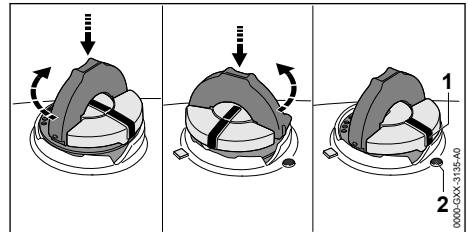

- ▶ Premere verso il basso il tappo del serbatoio dell'olio e ruotarlo fino all'arresto in senso orario.
- ▶ Premere verso il basso il tappo del serbatoio dell'olio e ruotarlo in senso antiorario fintanto che la tacca (1) è rivolta alla tacca (2).
- ▶ Riprovare a chiudere il serbatoio dell'olio.
- ▶ Se non si riesce ancora a chiudere il serbatoio dell'olio: Non lavorare con lo sramatore lungo e rivolgersi ad un rivenditore STIHL. Lo sramatore lungo non è in condizioni di sicurezza.

9 Inserire e togliere la batteria

9.1 Inserire la batteria

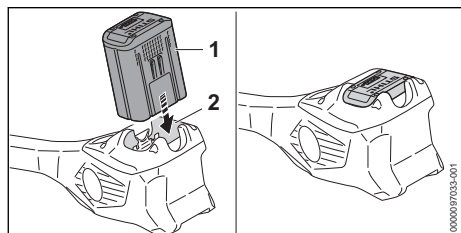

- ▶ Premere la batteria (1) fino al riscontro nel vano batteria (2).
La batteria (1) scatta con un clic ed è bloccata.

9.2 Estrarre la batteria

- ▶ Sistemare lo sramatore lungo su una superficie piana.

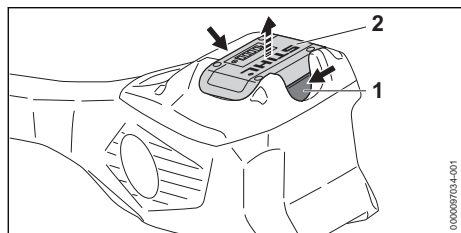

- ▶ Premere entrambe le leve di bloccaggio (1).
La batteria (2) è sbloccata e può essere estratta.

10 Accendere e spegnere lo sramatore lungo

10.1 Accensione dello sramatore lungo

- ▶ Tenere lo sramatore lungo con una mano sull'impugnatura di comando di modo che il pollice stringa l'impugnatura di comando.
- ▶ Tenere lo sramatore lungo con l'altra mano sulla guaina di presa di modo che il pollice la stringa.

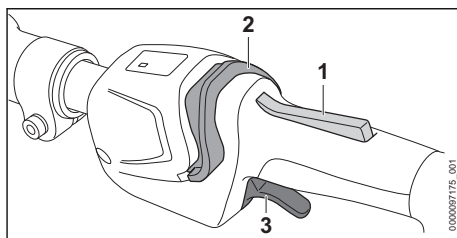

- ▶ Premere e tenere premuto il blocco leva di comando (1).
- ▶ Spingere il cursore di sblocco (2) con il pollice in direzione dell'impugnatura circolare.
Il LED è acceso.
- ▶ Premere e tenere premuta la leva di comando (3) con l'indice.
Lo sramatore lungo accelera e la catena della sega si muove.

Quanto più a fondo è premuta la leva di comando (3), tanto più veloce sarà il movimento della catena della sega.

Si può accendere lo sramatore lungo anche premendo prima il cursore di sblocco (2) e poi, entro 5 secondi (finché il LED lampeggia) il blocco leva di comando (1). Così si sblocca la leva di comando (3) e lo sramatore lungo è pronto per l'uso.

Se la leva di comando (3) e il relativo blocco (1) vengono rilasciati dopo l'accensione, il LED lampeggia ancora per 5 secondi. Finché il LED lampeggia, è possibile accendere di nuovo lo sramatore lungo senza bisogno di azionare il cursore di sblocco (2).

10.2 Spegnere lo sramatore lungo

- ▶ Rilasciare la leva di comando e il bloccaggio leva di comando.
- ▶ Attendere che dopo ca. 1 secondo la catena della sega non si muova più.
- ▶ Se dopo ca. 1 secondo la catena della sega continua a girare: Togliere la batteria e rivolgersi ad un rivenditore STIHL.
Lo sramatore lungo è difettoso.

11 Controllare lo sramatore lungo e la batteria

11.1 Controllare il rocchetto

- ▶ Spegnere lo sramatore lungo ed estrarre la batteria.
- ▶ Smontare il coperchio rocchetto catena.
- ▶ Smontare la spranga di guida e la catena della sega.

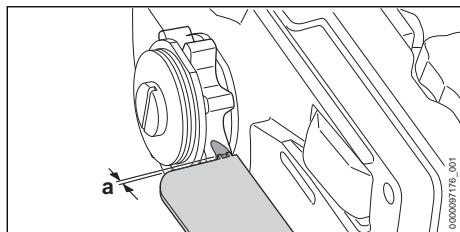

- ▶ Controllare le tracce di usura sul rochetto catena con un calibro di affilatura riscontro STIHL.
- ▶ Se le tracce di usura sono più basse di 0,5 mm: Non usare lo sramatore lungo e rivolgersi ad un rivenditore STIHL. Il rochetto catena deve essere sostituito.

11.2 Controllo della spranga di guida

- ▶ Spegnerlo lo sramatore lungo ed estrarre la batteria.
- ▶ Smontare la catena della sega e la spranga di guida.

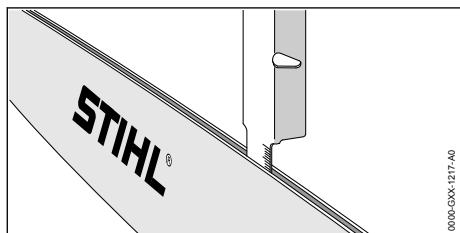

- ▶ Misurare la profondità della scanalatura della spranga di guida con l'asta sul calibro per lima STIHL.
- ▶ Sostituire la spranga di guida in presenza di una delle seguenti condizioni:
 - La spranga di guida è danneggiata.
 - La profondità della scanalatura misurata è inferiore alla profondità minima per la spranga di guida, [17.3](#).
 - La scanalatura della spranga di guida è ristretta o dilatata.
- ▶ In caso di dubbi, rivolgersi ad un rivenditore STIHL.

11.3 Controllo della catena della sega

- ▶ Spegnerlo lo sramatore lungo ed estrarre la batteria.

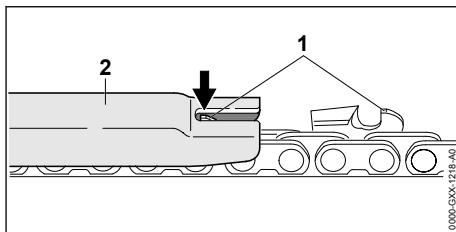

- ▶ Misurare l'altezza del limitatore di profondità (1) con un calibro per lima STIHL (2). Il calibro per lima STIHL deve essere adatto al passo della catena della sega.
- ▶ Se un limitatore di profondità (1) sporge dal calibro per lima (2): Riaffilare il limitatore di profondità (1), [17.3](#).

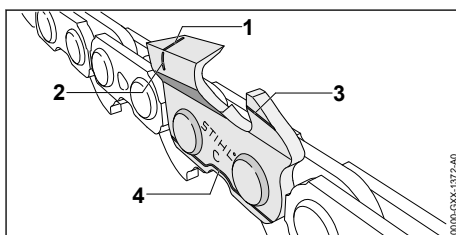

- ▶ Controllare se sono visibili segni di usura (da 1 a 4) sui denti.
- ▶ Se uno dei segni di usura non è visibile su un dente: non usare la catena della sega e rivolgersi ad un rivenditore STIHL.
- ▶ Con un calibro STIHL controllare che sia mantenuto l'angolo di affilatura dei denti di taglio di 30°. Il calibro per lima STIHL deve essere adatto al passo della catena della sega.
- ▶ Se non viene mantenuto l'angolo di affilatura di 30°: affilare la catena della sega.
- ▶ In caso di dubbi, rivolgersi ad un rivenditore STIHL.

11.4 Controllare gli elementi di comando

Blocco leva di comando e leva di comando

- ▶ Estrarre la batteria.
- ▶ Tentare di premere la leva di comando senza premere il relativo blocco.
- ▶ Se si riesce a premere la leva di comando: non usare lo sramatore lungo e rivolgersi a un rivenditore STIHL. Il blocco della leva di comando è difettoso.
- ▶ Premere a fondo il blocco leva di comando e tenerlo premuto.
- ▶ Premere a fondo e poi rilasciare la leva di comando.

- ▶ Se la leva di comando e/o il relativo blocco sono poco scorrevoli o non ritornano nella posizione di partenza: non usare lo sramatore lungo e rivolgersi a un rivenditore STIHL. La leva di comando e/o il relativo blocco leva sono difettosi.

Accendere lo sramatore lungo

- ▶ Inserire la batteria.
- ▶ Premere a fondo il blocco leva di comando e tenerlo premuto.
- ▶ Spingere il cursore di sblocco con il pollice in direzione della catena della sega.
- ▶ Premere a fondo e tenere premuta la leva di comando. La catena della sega si muove.
- ▶ Se non lampeggiano 3 LED rossi sulla batteria: togliere la batteria e rivolgersi ad un rivenditore STIHL. Lo sramatore lungo presenta un malfunzionamento.
- ▶ Rilasciare la leva di comando. La catena della sega dopo ca. 1 secondo non si muove più.
- ▶ Se dopo ca. 1 secondo la catena della sega continua a girare: Togliere la batteria e rivolgersi ad un rivenditore STIHL. Lo sramatore lungo è difettoso.

11.5 Controllo della lubrificazione della catena

- ▶ Introdurre la batteria.
- ▶ Posizionare la spranga di guida su una superficie chiara.
- ▶ Accendere lo sramatore lungo. L'olio per catena viene centrifugato e fuoriesce come si nota sulla superficie chiara. La lubrificazione della catena funziona.
- ▶ Se non si notano tracce dell'olio per catena centrifugato:
 - ▶ Rabboccare olio per catena.
 - ▶ Controllare nuovamente la lubrificazione della catena.
 - ▶ Se continua a non essere visibile olio per catene sulla superficie chiara: Non usare lo sramatore lungo e rivolgersi ad un rivenditore STIHL. La lubrificazione della catena è difettosa.

11.6 Controllare la batteria

- ▶ Premere il tasto sulla batteria. I LED si accendono o lampeggiano.
- ▶ Se i LED non si accendono o lampeggiano: Non usare la batteria e rivolgersi ad un rivenditore STIHL. Nella batteria vi è un malfunzionamento.

12 Lavorare con lo sramatore lungo

12.1 Regolare la lunghezza dello stelo

Lo stelo può essere regolato in diverse lunghezze in base all'applicazione e alla statura dell'utente.

- ▶ Spegnerlo lo sramatore lungo ed estrarre la batteria.

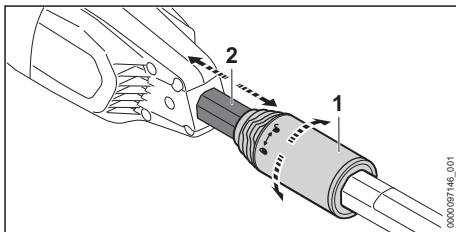

- ▶ Girare il dado di bloccaggio (1) di mezzo giro in direzione \odot .
- ▶ Regolare lo stelo (2) sulla lunghezza desiderata.
- ▶ Girare il dado di bloccaggio (1) fino all'arresto in direzione \odot .
- ▶ Verificare che lo stelo (2) non si sposti più e che il dado di bloccaggio (1) sia chiuso fino al riscontro in direzione \odot .

Se lo stelo (2) non si sposta più e il dado di bloccaggio è girato fino al riscontro in direzione \odot , la lunghezza dello stelo è impostata in modo stabile.

12.2 Orientare la graffa

La graffa può essere spostata in varie posizioni, a prescindere dalla lunghezza dello stelo.

- ▶ Spegnerlo lo sramatore lungo ed estrarre la batteria.

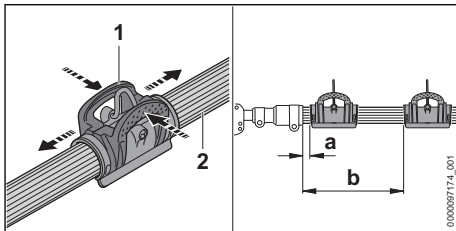

- ▶ Premere la graffa (1) e farla scorrere lungo la guaina di presa (2) fino a soddisfare le seguenti condizioni:
 - Se lo stelo è completamente inserito: $a = 15 \text{ cm}$
 - Se lo stelo è completamente estratto: $b = 50 \text{ cm}$

12.3 Applicare e regolare la tracolla

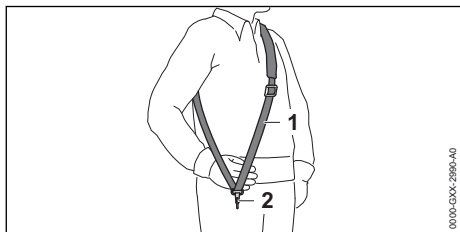

- ▶ Applicare la tracolla semplice (1).
- ▶ Regolare la tracolla semplice (1) in modo tale che il moschettone (2) si trovi a circa un palmo sotto l'anca destra.

Altri sistemi di trasporto consentiti per l'uso sono indicati sulle presenti istruzioni per l'uso,  22.1.

12.4 Tenere e guidare lo sramatore lungo

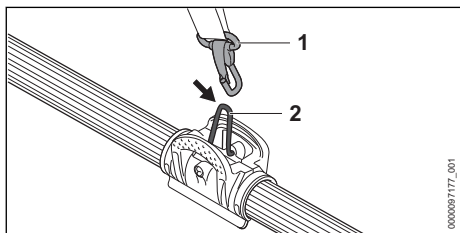

- ▶ Agganciare l'occhiello di trasporto (2) nel moschettone (1).

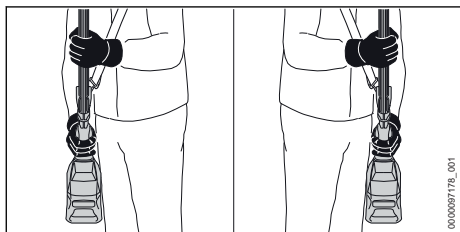

- ▶ Tenere lo sramatore lungo con una mano sull'impugnatura di comando di modo che il pollice stringa l'impugnatura di comando.

- ▶ Tenere lo sramatore lungo con l'altra mano sulla guaina di presa di modo che il pollice la stringa.

12.5 Sramatura

Taglio di sezionamento

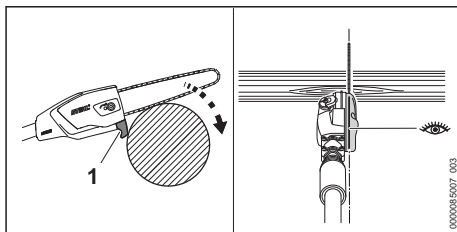

- ▶ Appoggiare il riscontro (1) sul ramo. La linea nera tracciata sul copricatena permette di posizionare con precisione la catena della sega sul ramo.
- ▶ Premere la spranga di guida a tutto gas contro il ramo eseguendo un movimento a leva.
- ▶ Tagliare il tronco con la parte inferiore della spranga di guida.

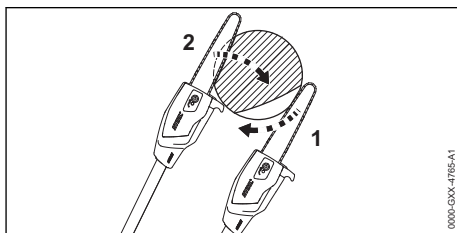

- ▶ Se il ramo è sotto tensione: eseguire un taglio di scarico (1) sul lato in pressione, successivamente sul lato in trazione con un taglio di sezionamento (2).

Tagliare rami spessi

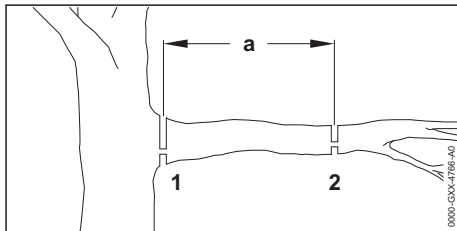

- ▶ Accorciare il ramo con un taglio di sezionamento con taglio di scarico (2) sul punto di taglio (2) ad una distanza $a = 20 \text{ cm}$ davanti del punto di taglio individuato (1).
- ▶ Eseguire il taglio di sezionamento con taglio di scarico nel punto di taglio individuato (1).

13 Dopo il lavoro

13.1 Dopo il lavoro

- ▶ Spegnerlo lo sramatore lungo ed estrarre la batteria.
- ▶ Se lo sramatore lungo è bagnato: Lasciare asciugare lo sramatore lungo.
- ▶ Se la batteria è bagnata: Lasciare asciugare la batteria.
- ▶ Pulire lo sramatore lungo.
- ▶ Pulizia della spranga di guida e della catena della sega.
- ▶ Allentare il dado del coperchio rocchetto catena.
- ▶ Girare 2 volte il tirante a vite in senso antiorario. La catena della sega è allentata.
- ▶ Stringere il dado del coperchio rocchetto catena.
- ▶ Spingere il riparo catena sulla spranga di guida fino a coprire l'intera spranga.
- ▶ Pulire la batteria.

14 Trasporto

14.1 Trasportare lo sramatore lungo

- ▶ Spegnerlo lo sramatore lungo ed estrarre la batteria.
- ▶ Spingere il riparo catena sulla spranga di guida fino a coprire l'intera spranga.
- ▶ Inserire completamente lo stelo.

Trasportare lo sramatore lungo a mano

- ▶ Trasportare lo sramatore lungo tenendolo dallo stelo in modo tale che la spranga di guida sia rivolta verso il retro.

Trasportare lo sramatore lungo in un veicolo

- ▶ Fissare lo sramatore lungo in modo tale da evitare che si ribalti o che si muova.

14.2 Trasporto della batteria

- ▶ Spegnerlo lo sramatore lungo ed estrarre la batteria.
- ▶ Accertarsi che la batteria sia in condizioni di sicurezza.
- ▶ Sistemare la batteria nell'imballaggio in modo che non possa muoversi.
- ▶ Fissare l'imballaggio in modo da evitare che si muova.

La batteria è soggetta ai requisiti per il trasporto di sostanze pericolose. La batteria è classificata come UN 3480 (batterie agli ioni di litio) ed è stata testata secondo il Manuale ONU Prove e criteri, Parte III Sottosezione 38.3.

Le regole di trasporto sono riportate in www.stihl.com/safety-data-sheets.

15 Conservazione

15.1 Conservare lo sramatore lungo

- ▶ Spegnerlo lo sramatore lungo ed estrarre la batteria.
- ▶ Spingere il riparo catena sulla spranga di guida fino a coprire l'intera spranga.
- ▶ Conservare lo sramatore lungo in modo tale da soddisfare le seguenti condizioni:
 - Lo sramatore lungo è fuori dalla portata dei bambini.
 - Lo sramatore lungo è asciutto e pulito.
- ▶ Se lo sramatore lungo viene conservato per più di 30 giorni: smontare la spranga di guida e la catena della sega.

15.2 Conservazione della batteria

STIHL raccomanda di conservare la batteria con un livello di carica compreso tra il 40 % e il 60 % (2 LED con luce verde fissa).

- ▶ Conservare la batteria in modo tale da soddisfare le seguenti condizioni:
 - La batteria è fuori dalla portata dei bambini.
 - La batteria è pulita e asciutta.
 - La batteria è in un luogo chiuso.
 - La batteria è scollegata dallo sramatore lungo.
 - Se la batteria viene conservata nel carica-batterie, sfilare la spina di rete e conservare la batteria con un livello di carica compreso tra il 40% e il 60% (2 LED accesi con luce verde).
 - La batteria è in un intervallo di temperatura compreso tra -10 °C e 50 °C.

AVVISO

- Se non viene conservata come descritto in queste istruzioni d'uso, la batteria potrebbe subire una scarica profonda e danneggiarsi irrimediabilmente.
 - ▶ Caricare una batteria scarica prima di riparla. STIHL raccomanda di conservare la batteria con un livello di carica compreso tra il 40% e il 60% (2 LED con luce verde fissa).
 - ▶ Conservare la batteria separata dallo sramatore lungo.

16 Pulizia

16.1 Pulire lo sramatore lungo

- ▶ Spegnerlo lo sramatore lungo ed estrarre la batteria.
- ▶ Pulire lo sramatore lungo con un panno umido o un antiresina STIHL.
- ▶ Pulire le aperture di aerazione con un pennello.
- ▶ Rimuovere i corpi estranei dal vano della batteria e pulire il vano della batteria con un panno umido.
- ▶ Pulire i contatti elettrici nel vano della batteria con un pennello o una spazzola morbida.
- ▶ Smontare il coperchio rocchetto catena.
- ▶ Pulire la zona attorno al rocchetto catena con panno umido o antiresina STIHL.
- ▶ Montare il coperchio rocchetto catena.

16.2 Pulizia della spranga di guida e della catena della sega

- ▶ Spegnerlo lo sramatore lungo ed estrarre la batteria.
- ▶ Smontare la spranga di guida e la catena della sega.

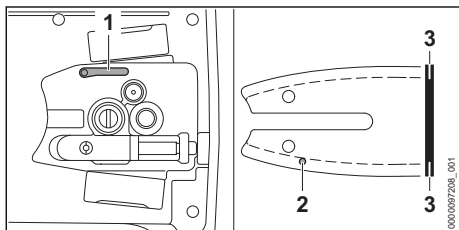

- ▶ Pulire il canalino di ammissione olio (1), il foro di entrata dell'olio (2) e la scanalatura (3) con un pennello, una spazzola morbida o un antiresina STIHL.
- ▶ Pulire la catena della sega con un pennello, una spazzola morbida o un antiresina STIHL.
- ▶ Montare la q n spranga di guida e della catena della sega.

16.3 Pulire il filtro dell'aria

- ▶ Spegnerlo lo sramatore lungo ed estrarre la batteria.

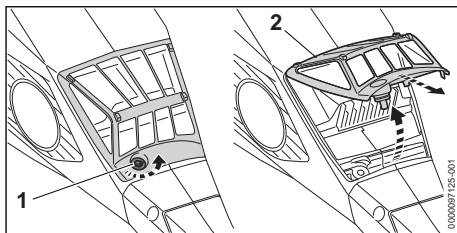

- ▶ Pulire la zona attorno al filtro aria (2) con un panno umido o un pennello.
- ▶ Ruotare la vite (1) in senso antiorario finché non si riesce a togliere il filtro dell'aria (2).
- ▶ Ribaltare il filtro dell'aria (2) verso l'alto e toglierlo.
- ▶ Sciacquare via la sporcizia sulla parte esterna del filtro dell'aria (2) sotto acqua corrente.
- ▶ Se il filtro dell'aria (2) è danneggiato: Inserire il filtro (2).
- ▶ Lasciare asciugare all'aria il filtro dell'aria (2).
- ▶ Introdurre il filtro dell'aria (2) nella sede e ribaltarlo verso il basso. Il filtro dell'aria (2) deve essere a filo per tutto il perimetro della sede.
- ▶ Applicare la vite (1) e serrare saldamente.

16.4 Pulizia della batteria

- ▶ Pulire la batteria con un panno umido.

17 Manutenzione

17.1 Intervalli di manutenzione

Gli intervalli di manutenzione dipendono dalle condizioni ambientali e dalle condizioni di lavoro. STIHL raccomanda i seguenti intervalli di manutenzione:

Ogni 50 ore di esercizio

- ▶ Pulire il filtro dell'aria.

Ogni anno

- ▶ Fare controllare lo sramatore lungo da un rivenditore STIHL.

17.2 Sbavatura della spranga di guida

Sul bordo esterno della spranga di guida si può formare un'incrostazione.

- ▶ Rimuovere l'incrostazione con una lima patta o un allineatore per spranghe di guida STIHL.
- ▶ In caso di dubbi: Rivolgersi ad un rivenditore STIHL.

17.3 Affilatura della catena

Affilare la catena della sega è un'operazione che richiede molto esercizio.

Le lime STIHL, gli attrezzi per l'affilatura STIHL, gli affilatori STIHL e l'opuscolo "Affilatura delle catene STIHL", aiutano ad affilare correttamente la catena della sega. L'opuscolo è disponibile agli indirizzi www.stihl.com/sharpening-brochure.

STIHL raccomanda di fare affilare le catene delle seghe da un rivenditore STIHL.

AVVERTENZA

- i denti della catena della sega sono affilati. L'utente può tagliarsi.
 - ▶ Indossare guanti di lavoro in materiale resistente.

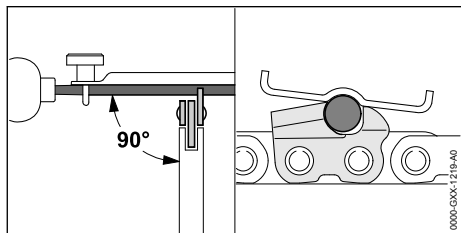

- ▶ Affilare ogni dente di taglio con una lima tonda in modo tale da soddisfare le seguenti condizioni:
 - La lima tonda è adatta per il passo della catena della sega.
 - La lima tonda si conduce dall'interno all'esterno.

- La lima tonda si conduce ad angolo retto rispetto alla spranga di guida.
- Viene mantenuto l'angolo di affilatura di 30°.

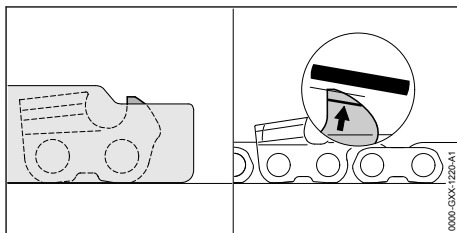

- ▶ Limare i limitatori di profondità con una lima piatta di modo che siano a filo con il calibro per lima STIHL e paralleli alla tacca di usura. Il calibro per lima STIHL deve essere adatto al passo della catena della sega.
- ▶ In caso di dubbi: Rivolgersi ad un rivenditore STIHL.

18 Riparazione

18.1 Riparare lo sramatore lungo e la batteria



L'utente non può effettuare autonomamente la riparazione di sramatore lungo, spranga di guida, catena della sega e batteria.

- ▶ Se lo sramatore lungo, la spranga di guida o la catena della sega sono danneggiate: Non usare lo sramatore lungo e rivolgersi ad un rivenditore STIHL.
- ▶ Se la batteria è difettosa o danneggiata: Sostituire la batteria.

19 Eliminazione dei guasti

19.1 Eliminazione dei guasti dello sramatore lungo o della batteria

Anomalia	LED sulla batteria	Causa	Rimedio
Lo sramatore lungo parte quando si accende.	1 LED lampeggia in verde.	Il livello di carica della batteria è troppo basso.	▶ Caricare la batteria come descritto nelle istruzioni d'uso dei caricabatterie STIHL AL 101, 301, 301-4, 500.
	1 LED si illumina in rosso.	La batteria è troppo calda o troppo fredda.	▶ Estrarre la batteria. ▶ Lasciare raffreddare o riscaldare la batteria.
	3 LED lampeggiano in rosso.	Nello sramatore lungo è presente un malfunzionamento.	▶ Estrarre la batteria. ▶ Pulire i contatti elettrici nel vano batteria. ▶ Inserire la batteria. ▶ Accendere lo sramatore lungo. ▶ Se continuano a lampeggiare 3 LED rossi: Non usare lo sramatore lungo e rivolgersi a un rivenditore STIHL.
	3 LED si illuminano in rosso.	Lo sramatore lungo è troppo caldo.	▶ Estrarre la batteria. ▶ Raffreddare lo sramatore lungo.

Anomalia	LED sulla batteria	Causa	Rimedio
	4 LED lampeggiano in rosso.	È presente un guasto alla batteria.	<ul style="list-style-type: none"> ▶ Estrarre e inserire di nuovo la batteria. ▶ Accendere lo sramatore lungo. ▶ Se 4 LED rossi continuano a lampeggiare, non usare la batteria e rivolgersi a un rivenditore STIHL.
		Il collegamento elettrico tra lo sramatore lungo e la batteria è interrotto.	<ul style="list-style-type: none"> ▶ Estrarre la batteria. ▶ Pulire i contatti elettrici nel vano batteria. ▶ Inserire la batteria.
		Lo sramatore lungo o la batteria sono umidi.	<ul style="list-style-type: none"> ▶ Lasciare asciugare lo sramatore lungo o la batteria.
Lo sramatore lungo si spegne durante l'esercizio.	3 LED si illuminano in rosso.	Lo sramatore lungo è troppo caldo.	<ul style="list-style-type: none"> ▶ Estrarre la batteria. ▶ Raffreddare lo sramatore lungo.
		È presente un guasto elettrico.	<ul style="list-style-type: none"> ▶ Estrarre e inserire di nuovo la batteria. ▶ Accendere lo sramatore lungo.
Il tempo di esercizio dello sramatore lungo è troppo breve.		La batteria non è completamente carica.	<ul style="list-style-type: none"> ▶ Caricare la batteria completamente, come descritto nelle istruzioni d'uso dei caricabatterie STIHL AL 101, 301, 301-4, 500.
		La durata operativa della batteria è stata superata.	<ul style="list-style-type: none"> ▶ Sostituire la batteria.
Nell'area di taglio si forma del fumo oppure odore di bruciato.		La catena della sega non è correttamente affilata.	Affilare correttamente la catena della sega.
		Nel serbatoio il livello dell'olio per catena della sega è insufficiente.	Rabboccare olio per catena.
		La lubrificazione della catena alimenta una quantità di olio per catena della sega non sufficiente.	Non usare lo sramatore lungo e rivolgersi ad un rivenditore STIHL.
		La catena della sega è eccessivamente tesa.	Tendere la catena della sega correttamente.
		Lo sramatore lungo non viene usato correttamente.	Chiarirne l'uso ed esercitarsi.
Non è possibile trovare la batteria  con l'app STIHL connected.		L'interfaccia Bluetooth® della batteria o del terminale mobile è disattivata.	<ul style="list-style-type: none"> ▶ Attivare l'interfaccia Bluetooth® sulla batteria e sul terminale mobile.
		La distanza tra batteria e terminale mobile è eccessiva.	<ul style="list-style-type: none"> ▶ Ridurre la distanza,  20.4. ▶ Se non è ancora possibile trovare la batteria con l'app STIHL connected, rivolgersi a un rivenditore STIHL.

19.2 Supporto prodotto e guida all'applicazione

Supporto prodotto e guida per l'applicazione sono disponibili presso i rivenditori specializzati STIHL.

I recapiti e altre informazioni sono reperibili su <https://support.stihl.com> o www.stihl.com.

20 Dati tecnici

20.1 Sramatore lungo a batteria STIHL HTA 135

- Batterie consentite:
 - STIHL AP
 - STIHL AR
- Peso senza batteria: 6,8 kg
- Capacità massima del serbatoio dell'olio: 220 cm³ (0,22 l)
- Grado di protezione elettrica: IPX4 (protezione da spruzzi d'acqua da ogni lato)

Il tempo di funzionamento è riportato all'indirizzo www.stihl.com/battery-life.

20.2 Rocchetti catena

Possono essere usate i seguenti rocchetti catena:

- a 7 denti per 3/8" P
- a 8 denti per 1/4" P

20.3 Profondità minima della scanalatura delle spranghe di guida

La profondità minima della scanalatura dipende dal passo della spranga di guida.

- 3/8" P: 5 mm
- 1/4" P: 4 mm

20.4 Batteria STIHL AP

- Tecnologia della batteria: ioni di litio
- Tensione: 36 V
- Capacità in Ah: v. targhetta dati tecnici
- Contenuto energetico in Wh: v. targhetta dati tecnici
- Peso in kg: v. targhetta dati tecnici
- Intervallo di temperatura ammesso per l'uso e la conservazione: da - 10 °C a + 50 °C
- Interfaccia Bluetooth® (solo per batterie con ):
 - Collegamento dati: Bluetooth® 5.1. Il terminale mobile deve compatibile con Bluetooth® Low Energy 5.0 e supportare Generic Access Profile (GAP).
 - Banda di frequenza: Banda ISM 2,4 GHz
 - Potenza di invio massima trasmessa: 1 mW

- Portata del segnale: approx. 10 m. L'intensità del segnale dipende dalle condizioni ambientali e dal terminale mobile. La portata può variare fortemente a seconda delle condizioni esterne, compreso l'apparecchio ricevitore. All'interno di ambienti chiusi e in presenza di barriere metalliche (ad esempio pareti, scaffali, valigie), la portata può risultare decisamente ridotta.
- Requisiti del sistema operativo del terminale mobile: Android o iOS (versione attuale o superiore)

20.5 Valori acustici e vibratori

Il valore K per il livello di pressione acustica è di 2 dB(A). Il valore K per il livello di potenza acustica è di 2 dB(A). Il valore K per i valori vibratori è di 2 m/s².

STIHL raccomanda di indossare una protezione dell'udito.

- Livello di pressione acustica L_{pA} misurato secondo ISO 22868 per 3/8" P: 88 dB(A)
- Livello di pressione acustica L_{pA} misurato secondo ISO 22868 per 1/4" P: 83 dB(A)
- Livello di pressione acustica L_{WA} misurato secondo ISO 22868 per 3/8" P: 102 dB(A)
- Livello di pressione acustica L_{WA} misurato secondo ISO 22868 per 1/4" P: 96 dB(A)

Stelo completamente inserito:

- Valore vibratorio a_{hv} misurato secondo ISO 22867
 - Impugnatura di comando: 4,3 m/s²
 - Guaina di presa: 5,1 m/s²

Stelo completamente estratto:

- Valore vibratorio a_{hv} misurato secondo ISO 22867
 - Impugnatura di comando: 4,1 m/s²
 - Guaina di presa: 5,6 m/s²

I valori vibratori indicati sono stati misurati seguendo un procedimento di prova normalizzato, e possono essere impiegati per il confronto di apparecchiature elettriche. I valori vibratori reali possono discostarsi da quelli indicati, secondo il tipo d'impiego. I valori vibratori indicati possono essere usati per una prima valutazione del carico vibratorio. La sollecitazione vibratoria effettiva deve essere valutata. Contestualmente si possono considerare anche i tempi nei quali l'apparecchiatura è spenta e quelli in cui, pur essendo inserita, non funziona sotto carico.

Per informazioni sull'osservanza della direttiva 2002/44/CE Vibrazione per il datore di lavoro, consultare www.stihl.com/vib.

Per informazioni sull'adempimento della direttiva REACH ved. www.stihl.com/reach.

20.6 REACH

REACH indica una direttiva CE per la registrazione, la classificazione e l'omologazione dei prodotti chimici.

21 Combinazioni di spranghe di guida e catene della sega

21.1 Sramatore lungo a batteria STIHL HTA 135

Passo	Spessore maglia di guida/passaggio della scana-latura	Lunghezza	Spranga di guida	Numero denti stella di rinvio	Numero maglie di guida	Catena della sega
3/8" P	1,1 mm	25 cm	Rollomatic E / Light 04	7	39	61 PMM3 (modello 3610)
		30 cm	Rollomatic E Mini / Light 01	7	44	
			Rollomatic E Mini light / Light P01			
		35 cm	Rollomatic E / Light 04	7	50	
1/4" P	1,1 mm	30 cm	Rollomatic E Mini / Light 01	8	64	71 PM3 (modello 3670)

La lunghezza di taglio di una spranga di guida dipende dallo sramatore lungo e dalla catena della sega usati. La lunghezza di taglio effettiva di una spranga di guida può essere inferiore alla lunghezza indicata.

22 Combinazioni di sistemi di trasporto

22.1 Combinazioni di sistemi di trasporto

Lo sramatore lungo deve essere usato in combinazione con un sistema di trasporto. I sistemi di trasporto consentiti per l'uso sono indicati qui:



Tracolla semplice



Tracolla doppia



Cintura per batteria con "Borsa per cintura AP con cavo di collegamento" insieme alla tracolla semplice



Cintura per batteria con tracolla e "Borsa per cintura AP con cavo di collegamento" insieme all'imbottitura



Batteria spalleggiabile STIHL, insieme all'imbottitura



Sistema di trasporto con "Borsa per cintura AP con cavo di collegamento" montata insieme all'imbottitura



Sistema di trasporto dorsale RTS

23 Ricambi e accessori

23.1 Ricambi e accessori

STIHL  Questi simboli contrassegnano i ricambi originali STIHL e gli accessori originali STIHL.

STIHL raccomanda l'uso di ricambi originali STIHL e accessori originali STIHL.

I ricambi e gli accessori di altri fabbricanti non possono essere controllati da STIHL in merito ad affidabilità, sicurezza e idoneità nonostante le attuali osservazioni del mercato, pertanto STIHL

non può garantire nulla in merito all'uso di tali prodotti.

I ricambi originali STIHL e gli accessori originali STIHL sono disponibili presso i rivenditori STIHL.

24 Smaltimento

24.1 Smaltire lo sramatore lungo e la batteria

Le informazioni sullo smaltimento sono disponibili presso l'amministrazione locale o i rivenditori specializzati STIHL.

Uno smaltimento scorretto può nuocere alla salute e all'ambiente.

- ▶ Smaltire i prodotti STIHL, incluso l'imballaggio, nel rispetto delle norme locali in materia presso un centro di raccolta idoneo per il riciclaggio.
- ▶ Non smaltire con i rifiuti domestici.

25 Dichiarazione di conformità UE

25.1 Sramatore lungo a batteria STIHL HTA 135

ANDREAS STIHL AG & Co. KG
Badstraße 115
D-71336 Waiblingen
Germania

dichiara sotto la propria esclusiva responsabilità che

- Tipo di costruzione: Sramatore lungo a batteria
- Marchio di fabbrica: STIHL
- Modello: HTA 135
- Identificazione di serie: LA01

corrisponde alle disposizioni pertinenti di cui alle direttive 2011/65/UE, 2006/42/CE e 2014/30/UE ed è stato sviluppato e fabbricato conformemente alle versioni delle seguenti norme valevoli alla rispettiva data di produzione: EN 55014-1, EN 55014-2, EN 62841-1, tenendo conto di quanto previsto dalle norme EN ISO 11680-1 ed EN 62841-4-1.

Il controllo CE del campione di costruzione secondo la norma 2006/42/CE articolo 12.3 (b) è stato eseguito presso VDE Prüf- u. Zertifizierungsinstitut (NB 0366), Merianstraße 28, 63069 Offenbach, Germania

- N. certificazione sramatore lungo a batteria HTA 135: 40051625

La documentazione tecnica è conservata presso ANDREAS STIHL AG & Co. KG Produktzulasung.

L'anno di costruzione, il paese di produzione e il numero di matricola sono indicati sullo sramatore lungo.

Waiblingen, 20.04.2020

ANDREAS STIHL AG & Co. KG



p.p.

Dr. Jürgen Hoffmann, responsabile di reparto omologazione e regolamentazione prodotti

26 Dichiarazione di conformità UKCA

26.1 Sramatore lungo a batteria STIHL HTA 135

**UK
CA**

ANDREAS STIHL AG & Co. KG
Badstraße 115
D-71336 Waiblingen
Germania

dichiara sotto la propria esclusiva responsabilità che

- Tipo di costruzione: Sramatore lungo a batteria
- Marchio di fabbrica: STIHL
- Modello: HTA 135
- Identificazione di serie: LA01

è conforme alle disposizioni pertinenti di cui ai regolamenti del Regno Unito The Restriction of the Use of Certain Hazardous Substances in Electrical and Electronic Equipment Regulations 2012, Supply of Machinery (Safety) Regulations 2008 e Electromagnetic Compatibility Regulations 2016 ed è stato sviluppato e fabbricato conformemente alle versioni delle seguenti norme valevoli alla rispettiva data di produzione: EN 55014-1, EN 55014-2, EN 62841-1, tenendo conto di quanto previsto nelle norme EN ISO 11680-1 ed EN 62841-4-1.

La prova di tipo è stata eseguita presso: Intertek Testing & Certification Ltd, Academy Place, 1 – 9

Brook Street, Brentwood Essex, CM14 5NQ,
United Kingdom

– N. certificazione HTA 135: ITS UK MCR 41

La documentazione tecnica è conservata presso
ANDREAS STIHL AG & Co. KG.

L'anno di costruzione, il Paese di produzione e il
numero di matricola sono indicati sullo sramatore
lungo.

Waiblingen, 31/03/2022

ANDREAS STIHL AG & Co. KG

p.p.

Dr. Jürgen Hoffmann, responsabile di reparto
omologazione e regolamentazione prodotti

27 Avvertenze di sicurezza generali per attrezzi elet- trici

27.1 Introduzione

Questo capitolo contiene le avvertenze di sicu-
rezza generali preformulate nella norma europea
EN/IEC 62841 per gli attrezzi elettrici guidati a
mano e azionati a motore.

STIHL deve stampare questi testi.

Le avvertenze di sicurezza per evitare una
scossa elettrica, riportate in "Sicurezza elettrica",
non sono applicabili agli attrezzi a batteria
STIHL.

AVVERTENZA

- **Leggere tutte le avvertenze di sicurezza, istruzioni, illustrazioni e dati tecnici di cui è corredato il presente attrezzo elettrico.** In caso di mancata osservanza delle seguenti istruzioni sussiste il rischio di scossa elettrica, incendio e/o gravi lesioni. **Conservare tutte le avvertenze di sicurezza e le istruzioni operative per la successiva consultazione.**

Il termine "Attrezzo elettrico" usato nelle avver-
tenze di sicurezza si riferisce agli attrezzi elettrici
collegati alla rete (con cavo di rete) e agli attrezzi
elettrici alimentati a batteria (senza cavo di rete).

27.2 Sicurezza sul posto di lavoro

- a) **Mantenere la zona di lavoro pulita e sufficientemente illuminata.** Il disordine, oppure

zone del posto di lavoro non illuminate, pos-
sono causare infortuni.

- b) **Non lavorare con l'attrezzo elettrico in ambienti esposti al pericolo di esplosione dove si trovano liquidi infiammabili, gas o polveri.** Gli attrezzi elettrici generano scintille, che possono incendiare la polvere o i vapori.
- c) **Durante l'uso dell'attrezzo elettrico tenere lontani bambini e altre persone.** In caso di distrazione, si può perdere il controllo dell'at-
trezzo elettrico.

27.3 Sicurezza elettrica

- a) **La spina di collegamento dell'attrezzo elettrico deve essere adatta alla presa. La spina non deve essere modificata in nessun modo. Non usare spine di adattamento insieme con attrezzi elettrici collegati a terra.** Spine non modificate e prese adatte riducono il rischio di scossa elettrica.
- b) **Evitare il contatto fisico con superfici a massa, come tubi, impianti di riscaldamento, cucine e frigoriferi.** Il rischio di scossa elettrica aumenta se il corpo è collegato a massa.
- c) **Tenere gli attrezzi elettrici al riparo da pioggia o umidità.** L'infiltrazione d'acqua nell'at-
trezzo elettrico aumenta il pericolo di scossa
elettrica.
- d) **Non usare il cavo di collegamento per altri scopi. Non usare mai il cavo di collegamento per trasportare, tirare l'attrezzo elettrico o scollegerne la spina. Tenere il cavo di collegamento lontano da fonti di calore, olio, spigoli vivi o parti in movimento dell'apparecchiatura.** I cavi di collegamento danneggiati o aggrovigliati aumentano il pericolo di scossa elettrica.
- e) **Se si usa un attrezzo elettrico all'aperto, impiegare solo cavi di prolunga adatti anche al lavoro all'esterno.** L'uso di una prolunga adatta all'ambiente esterno riduce il pericolo di scossa elettrica.
- f) **Se non si può evitare di impiegare l'attrezzo elettrico in un ambiente umido, usare un interruttore di sicurezza per correnti di guasto.** L'uso di un interruttore di sicurezza per correnti di guasto riduce il pericolo di scossa elettrica.

27.4 Sicurezza delle persone

- a) **È richiesta la massima prudenza, prestare attenzione a ciò che si sta facendo e usare**

l'attrezzo elettrico con criterio. Non usare l'attrezzo elettrico se si è stanchi o sotto l'effetto di droghe, alcol o farmaci. Un attimo di distrazione durante l'uso dell'attrezzo elettrico può causare lesioni gravi.

- b) **Indossare i dispositivi di protezione individuale e sempre gli occhiali di protezione.** Indossare i dispositivi di protezione individuale, come la mascherina antipolvere, le scarpe antinfortunistiche antiscivolo, il casco di protezione o i tappi auricolari, secondo il tipo e l'impiego dell'attrezzo elettrico, riduce il rischio di lesioni.
- c) **Evitare la messa in funzione accidentale. Sincerarsi che l'attrezzo elettrico sia spento prima di collegarlo all'alimentazione elettrica e/o di collegare la batteria, prenderla o indossarla.** Tenere un dito sull'interruttore mentre si trasporta l'attrezzo elettrico, oppure collegarlo alla corrente con l'interruttore inserito, può causare infortuni.
- d) **Prima di inserire l'attrezzo elettrico, allontanare gli utensili di regolazione o le chiavi per viti.** Un utensile o una chiave che si trovi in una parte rotante dell'attrezzo elettrico può causare lesioni.
- e) **Evitare una posizione anomala del corpo. Avere cura di tenere una posizione sicura e mantenere sempre l'equilibrio.** In questo modo si può controllare meglio l'attrezzo elettrico in situazioni impreviste.
- f) **Indossare un abbigliamento adatto. Non indossare abiti larghi o gioielli. Tenere capelli e abbigliamento lontano dalle parti in movimento.** Abiti sciolti, gioielli o capelli lunghi possono essere afferrati da parti in movimento.
- g) **Se è previsto il montaggio di dispositivi di aspirazione e raccolta polvere, occorre allacciarli e usarli correttamente.** L'impiego dell'aspirazione può ridurre il pericolo causato dalla polvere.
- h) **Evitare di sentirsi troppo sicuri e non bypassare le norme di sicurezza previste per gli attrezzi elettrici, anche se si ha molta dimestichezza con l'uso di un attrezzo elettrico.** Agire con una ridotta soglia di attenzione anche solo per una frazione di secondo può comportare gravi conseguenze.

27.5 Impiego e maneggio dell'attrezzo elettrico

- a) **Non sovraccaricare l'attrezzo elettrico. Usare l'attrezzo elettrico adatto al lavoro da svolgere.** Si lavora meglio e con maggiore sicurezza se si usa l'attrezzo elettrico adatto entro l'intervallo di potenza previsto.
- b) **Non usare un attrezzo elettrico il cui interruttore è difettoso.** L'attrezzo elettrico che non è più possibile inserire o disinserire è pericoloso e deve essere riparato.
- c) **Scollegare la spina dalla presa e/o rimuovere una batteria amovibile prima di eseguire le impostazioni dell'attrezzo, cambiare parti degli accessori o posare l'attrezzo elettrico.** Questa misura precauzionale evita l'avviamento accidentale dell'attrezzo elettrico.
- d) **Conservare fuori della portata dei bambini gli attrezzi elettrici che non si usano. Non lasciare usare l'attrezzo elettrico da persone che non lo conoscono o che non hanno letto queste istruzioni.** Gli attrezzi elettrici sono pericolosi se usati da persone inesperte.
- e) **Prendersi cura degli attrezzi elettrici e degli accessori con attenzione: controllare se le parti in movimento funzionano liberamente e non s'incastrano, se vi sono parti rotte o talmente danneggiate da compromettere il funzionamento dell'attrezzo elettrico stesso. Fare riparare le parti danneggiate prima di usare l'attrezzo elettrico.** Molti infortuni hanno origine dalla cattiva manutenzione degli attrezzi elettrici.
- f) **Mantenere affilati e puliti gli attrezzi di taglio.** Gli attrezzi di taglio curati a regola d'arte, con taglienti affilati, si bloccano meno e sono più facili da manovrare.
- g) **Usare l'attrezzo elettrico, gli accessori, gli attrezzi di lavoro ecc. seguendo le presenti istruzioni. Tenere conto delle condizioni operative e dell'attività da eseguire.** L'impiego di attrezzi elettrici per usi diversi da quelli previsti può creare situazioni di pericolo.
- h) **Mantenere le impugnature e le zone di presa asciutte, pulite e prive di olio e grasso.** Se scivolose, le impugnature e le zone di presa impediscono un'utilizzo e un controllo sicuro dell'attrezzo elettrico.

27.6 Impiego e trattamento dell'attrezzo a batteria

- a) **Caricare le batterie solo con caricabatteria consigliati dal costruttore.** Un caricabatteria adatto a un determinato tipo di batteria, se usato con batterie diverse rischia di incendiarsi.
- b) **Impiegare negli attrezzi elettrici solo le batterie per essi previste.** L'impiego di batterie diverse può causare lesioni e il pericolo d'incendio.
- c) **Tenere la batteria che non viene usata lontana da fermagli metallici, monete, chiavi, chiodi, viti o altri piccoli oggetti metallici che possono creare un ponte fra i contatti.** Un corto circuito fra i contatti della batteria può dare origine a ustioni o a incendi.
- d) **Se usata impropriamente, la batteria può perdere liquido. Evitare il contatto con esso. In caso di contatto accidentale, sciacquare con acqua. Se il liquido entra negli occhi, ricorrere inoltre all'aiuto medico.** Il liquido della batteria in perdita può causare arrossamento della pelle o ustioni.
- e) **Non usare batterie danneggiate o alterate.** Le batterie danneggiate o alterate possono avere reazioni imprevedibili, provocando incendio, esplosione o rischio di lesioni.
- f) **Non esporre batterie a fuoco o alte temperature.** Il fuoco o le alte temperature oltre 130 °C (265 °F) possono provocare un'esplosione.
- g) **Seguire tutte le istruzioni per la carica e non caricare mai la batteria o l'attrezzo a batteria al di fuori dell'intervallo di temperatura nelle istruzioni per l'uso.** Una carica errata o al di fuori dell'intervallo di temperatura ammessa può distruggere la batteria e aumentare il rischio d'incendio.

27.7 Assistenza

- a) **Fare riparare l'attrezzo elettrico solo da tecnici specializzati e solo con ricambi originali.** Con questo si garantisce che la sicurezza dell'attrezzo elettrico si mantenga inalterata.
- b) **Non effettuare mai la manutenzione su una batteria danneggiata.** Tutta la manutenzione della batteria dovrà essere effettuata soltanto dal costruttore o da centri di assistenza alla clientela autorizzati.

www.stihl.com



0458-698-9421-B



0458-698-9421-B