

INSTRUCTION MANUAL  
MANUEL D'INSTRUCTION  
MANUAL DE INSTRUCCIONES

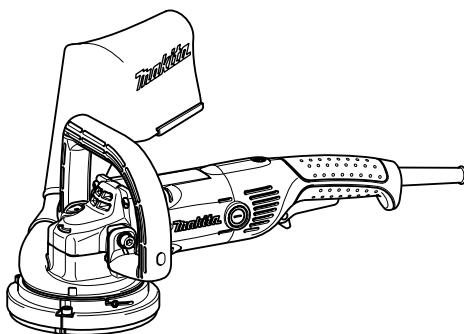

# Concrete Planer Surfaceuse à béton Cepillo para Concreto

PC5000C  
PC5001C



009839

 DOUBLE INSULATION  
DOUBLE ISOLATION  
DOBLE AISLAMIENTO

**⚠ WARNING:**

For your personal safety, READ and UNDERSTAND before using.  
SAVE THESE INSTRUCTIONS FOR FUTURE REFERENCE.

**⚠ AVERTISSEMENT:**

Pour votre propre sécurité, prière de lire attentivement avant l'utilisation.  
GARDER CES INSTRUCTIONS POUR RÉFÉRENCE ULTÉRIEURE.

**⚠ ADVERTENCIA:**

Para su seguridad personal, LEA DETENIDAMENTE este manual antes de usar la herramienta.

GUARDE ESTAS INSTRUCCIONES PARA FUTURA REFERENCIA.

## ENGLISH SPECIFICATIONS

Model	PC5000C	PC5001C
Wheel diameter	125 mm (5")	
Hole diameter	22.23 mm (7/8")	
No load speed (RPM)	10,000/min.	
Overall length	437 mm (17-1/8")	479 mm (18-13/16")
Net weight	4.0 kg (8.9 lbs)	5.1 kg (11.2 lbs)

- Due to our continuing programme of research and development, the specifications herein are subject to change without notice.
- Note: Specifications may differ from country to country.
- Weight according to EPTA-Procedure 01/2003

USA002-2

## GENERAL SAFETY RULES

### (For All Tools)

**WARNING! Read and understand all instructions.** Failure to follow all instructions listed below, may result in electric shock, fire and/or serious personal injury.

## SAVE THESE INSTRUCTIONS.

### Work Area

1. **Keep your work area clean and well lit.** Cluttered benches and dark areas invite accidents.
2. **Do not operate power tools in explosive atmospheres, such as in the presence of flammable liquids, gases or dust.** Power tools create sparks which may ignite the dust or fumes.
3. **Keep bystanders, children, and visitors away while operating a power tool.** Distractions can cause you to lose control.

### Electrical Safety

4. **Double insulated tools are equipped with a polarized plug ( one blade is wider than the other.) This plug will fit in a polarized outlet only one way. If the plug does not fit fully in the outlet, reverse the plug. If it still does not fit, contact a qualified electrician to install a polarized outlet. Do not change the plug in any way.** Double insulation  eliminates the need for the three wire grounded power cord and grounded power supply system.
5. **Avoid body contact with grounded surfaces such as pipes, radiators, ranges and refrigerators.** There is an increased risk of electric shock if your body is grounded.
6. **Do not expose power tools to rain or wet conditions.** Water entering a power tool will increase the risk of electric shock.

7. **Do not abuse the cord. Never use the cord to carry the tools or pull the plug from an outlet. Keep cord away from heat, oil, sharp edges or moving parts. Replace damaged cords immediately.** Damaged cords increase the risk of electric shock.
8. **When operating a power tool outside, use an outdoor extension cord marked "W-A" or "W".** These cords are rated for outdoor use and reduce the risk of electric shock.

### Personal Safety

9. **Stay alert, watch what you are doing and use common sense when operating a power tool. Do not use tool while tired or under the influence of drugs, alcohol, or medication.** A moment of inattention while operating power tools may result in serious personal injury.
10. **Dress properly. Do not wear loose clothing or jewelry. Contain long hair. Keep your hair, clothing, and gloves away from moving parts.** Loose clothes, jewelry, or long hair can be caught in moving parts.
11. **Avoid accidental starting. Be sure switch is off before plugging in.** Carrying tools with your finger on the switch or plugging in tools that have the switch on invites accidents.
12. **Remove adjusting keys or wrenches before turning the tool on.** A wrench or a key that is left attached to a rotating part of the tool may result in personal injury.
13. **Do not overreach. Keep proper footing and balance at all times.** Proper footing and balance enables better control of the tool in unexpected situations.
14. **Use safety equipment. Always wear eye protection.** Dust mask, non-skid safety shoes, hard hat, or hearing protection must be used for appropriate conditions. Ordinary eye or sun glasses are NOT eye protection.

**Tool Use and Care**

15. **Use clamps or other practical way to secure and support the workpiece to a stable platform.** Holding the work by hand or against your body is unstable and may lead to loss of control.
16. **Do not force tool. Use the correct tool for your application.** The correct tool will do the job better and safer at the rate for which it is designed.
17. **Do not use tool if switch does not turn it on or off.** Any tool that cannot be controlled with the switch is dangerous and must be repaired.
18. **Disconnect the plug from the power source before making any adjustments, changing accessories, or storing the tool.** Such preventive safety measures reduce the risk of starting the tool accidentally.
19. **Store idle tools out of reach of children and other untrained persons.** Tools are dangerous in the hands of untrained users.
20. **Maintain tools with care. Keep cutting tools sharp and clean.** Properly maintained tools with sharp cutting edges are less likely to bind and are easier to control.
21. **Check for misalignment or binding of moving parts, breakage of parts, and any other condition that may affect the tool's operation. If damaged, have the tool serviced before using.** Many accidents are caused by poorly maintained tools.

22. **Use only accessories that are recommended by the manufacturer for your model.** Accessories that may be suitable for one tool, may become hazardous when used on another tool.

**SERVICE**

23. **Tool service must be performed only by qualified repair personnel.** Service or maintenance performed by unqualified personnel could result in a risk of injury.
24. **When servicing a tool, use only identical replacement parts. Follow instructions in the Maintenance section of this manual.** Use of unauthorized parts or failure to follow Maintenance instructions may create a risk of electric shock or injury.

**USE PROPER EXTENSION CORD.** Make sure your extension cord is in good condition. When using an extension cord, be sure to use one heavy enough to carry the current your product will draw. An undersized cord will cause a drop in line voltage resulting in loss of power and overheating. Table 1 shows the correct size to use depending on cord length and nameplate ampere rating. If in doubt, use the next heavier gage. The smaller the gage number, the heavier the cord.

**Table 1: Minimum gage for cord**

Ampere Rating		Volts	Total length of cord in feet			
		120 V	25 ft.	50 ft.	100 ft.	150 ft.
More Than	Not More Than		AWG			
0	6		18	16	16	14
6	10		18	16	14	12
10	12		16	16	14	12
12	16		14	12	Not Recommended	

000173

USB096-1

**SPECIFIC SAFETY RULES**

**DO NOT let comfort or familiarity with product (gained from repeated use) replace strict adherence to Concrete Planer safety rules. If you use this tool unsafely or incorrectly, you can suffer serious personal injury.**

1. **Accessories must be rated for at least the speed recommended on the tool warning label.** Wheels and other accessories running over rated speed can fly apart and cause injury.

2. **Hold tool by insulated gripping surfaces when performing an operation where the cutting tool may contact hidden wiring or its own cord.** Contact with a "live" wire will make exposed metal parts of the tool "live" and shock the operator.
3. **Always use safety glasses or goggles. Ordinary eye or sun glasses are NOT safety glasses.**
4. **Make sure cord is clear of wheel. Do not wrap cord around your arm or wrist. If control of tool is lost, cord may become wrapped around you and cause personal injury.**

5. This is a dry-use tool. Never use water or coolant. If water or coolant gets into the tool or offset diamond wheel, damage to the tool or a dangerous situation may occur.
6. Adequate ventilation of your work area is very important when using this tool. Use a dust mask or appropriate respirator.
7. Due to the dusty nature of this tool, be sure to clean it often to remove dust accumulations. Carefully blow the dust out of the motor, switch and dust cover areas frequently.
8. Always install the dust cover before operation.
9. Always use Makita offset diamond wheels only. Never use ordinary diamond wheels which may be available on the market. Never use depressed center wheels, cut-off wheels, or any other type of accessory on this tool. Failure to do so may result in serious injury or death to operator or anyone nearby.
10. Check the offset diamond wheel carefully for cracks or damage before operation. Replace cracked or damaged wheel immediately.
11. Before using the tool on an actual workpiece, let it run for a while, keeping it away from your body. Watch for vibration or wobbling that could indicate poor installation, a poorly balanced wheel, or a damaged wheel.
12. Hold the tool firmly with both hands during operation.
13. Do not leave the tool running unattended. Operate the tool only when handheld. Do not fasten or mount the tool to a bench, table or vise and then introduce workpieces to the tool.
14. Do not touch the offset diamond wheel immediately after operation; it may be extremely hot and could burn your skin.
15. Do not bear down on tool. Work the tool away from and toward you without bearing down on it. Otherwise the planer will leave marks on the surface, the motor speed will drop and suction efficiency will decrease.



## SAVE THESE INSTRUCTIONS.

### **⚠WARNING:**

**MISUSE** or failure to follow the safety rules stated in this instruction manual may cause serious personal injury.

## Symbols

The followings show the symbols used for tool.

V	·	volts
A	·	amperes
Hz	·	hertz
	·	alternating current
$n_0$	·	no load speed
	·	Class II Construction
... /min	·	revolutions or reciprocation per minute
r/min		

## FUNCTIONAL DESCRIPTION

### **⚠CAUTION:**

- Always be sure that the tool is switched off and unplugged before adjusting or checking function on the tool.

### Switch action

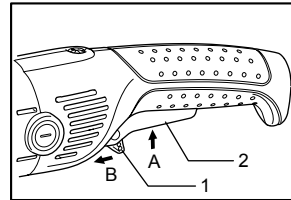

008415

1. Lock lever
2. Switch trigger

### **⚠CAUTION:**

- Before plugging in the tool, always check to see that the switch trigger actuates properly and returns to the "OFF" position when released.
- Switch can be locked in "ON" position for ease of operator comfort during extended use. Apply caution when locking tool in "ON" position and maintain firm grasp on tool.

To prevent the switch trigger from accidentally pulled, a lock lever is provided. To start the tool, push in the lock lever (B) and then pull the switch trigger (A). Release the switch trigger to stop. For continuous operation, push in the lock lever (B), pull the switch trigger (A) and then push in the lock lever (B) further. To stop the tool from the locked position, pull the switch trigger (A) fully, then release it.

## Electronic function

### Constant speed control

- Possible to get fine finish, because the rotating speed is kept constantly even under the loaded condition.
- Additionally, when the load on the tool exceeds admissible levels, power to the motor is reduced to protect the motor from overheating. When the load returns to admissible levels, the tool will operate as normal.

### Soft start feature

- Soft start because of suppressed starting shock.

### Indication lamp

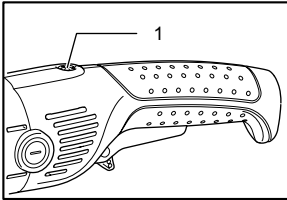

008416

1. Indication lamp

The indication lamp lights up green when the tool is plugged. If the indication lamp does not light up, the mains cord or the controller may be defective. The indication lamp is lit but the tool does not start even if the tool is switched on, the carbon brushes may be worn out, or the controller, the motor or the ON/OFF switch may be defective.

### Unintentional restart proof

Even locking lever keeping the switch trigger depressed (Lock-on position) does not allow the tool to restart even when the tool is plugged.

At this time, the indication lamp flickers red and shows the unintentional restart proof device is on function.

To cancel the unintentional restart proof, pull the switch trigger fully, then release it.

### Level planing (for PC5001C only)

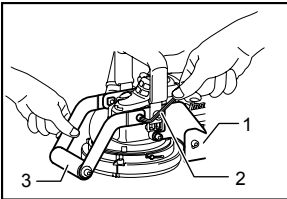

009847

1. Base (for PC5001C only)  
2. Hex wrench  
3. Front roller

To level a surface, the base of the planer should be aligned with the diamond wheel. The front roller should be adjusted (use hex wrench) upward to the level required for the desired stock removal amount.

To change the amount of stock (concrete) removed, loosen the hex socket head bolts on the base holder with the hex wrench. Raise or lower the front roller to adjust the gap between it and the diamond wheel. The difference is the stock removal amount. Then secure the hex socket head bolts very carefully.

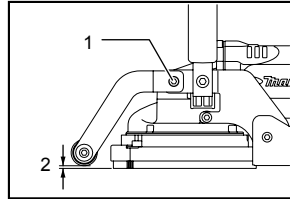

009848

1. Hex socket head bolt  
2. Stock removal amount

### NOTE:

- Maximum stock removal should be less than 4.0 mm (5/32").

### Tilting base for smoother planing ( for PC5001C only)

For smooth removal of a given surface roughness or texture, tilting the base is helpful. Use the hex wrench to loosen the two hex socket head bolts securing the base on either side.

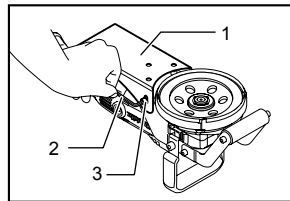

009849

1. Base  
2. Hex wrench  
3. Hex socket head bolt

Use a hex wrench to lower the three hex socket head bolts on the base by turning them on the base clockwise.

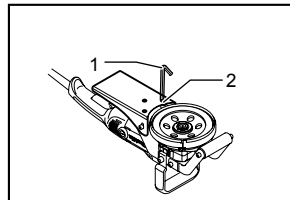

009850

1. Hex wrench  
2. Hex socket head bolt

Use a square or ruler to obtain the desired base angle in relation to the diamond wheel. Then secure carefully the hex socket head bolts on either side of the base. Adjust center of base near wheel so that it is on the same level as the wheel.

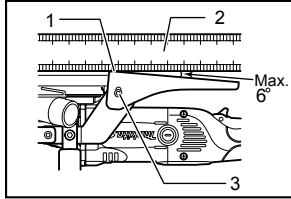

009851

1. Same level
2. Square or ruler
3. Hex socket head bolt

**NOTE:**

- After base adjustment, turn the three hex socket head bolts on the base counterclockwise until the heads are flush with the back side of the base. Turn gently or base adjustment will be thrown off.

**Base adjustment to compensate for wheel wear (for PC5001C only)**

With long use, the diamond wheel will wear and thus create a gap with the planing surface so that performance becomes poor. Check the tool after every 4 or 5 hours of use.

If the wheel and base surfaces are not aligned, loosen two hex socket head bolts securing the base. Turn three hex socket head bolts on the base clockwise and adjust the base so as to be level with the wheel surface. Retighten firmly the hex socket head bolts securing base and then lightly turn the hex socket head bolts counterclockwise so that the hex socket head bolts do not come loose during operation.

**Dust cover adjustment**

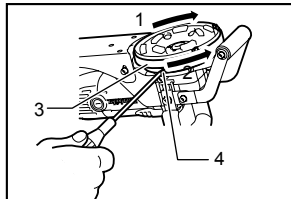

009885

1. Raise
2. Lower
3. Dust cover
4. Screw

Loosen the screw, and adjust the dust cover's brush level. The dust cover's brush should be either flush with the diamond wheel surface or very slightly above (when tool is inverted) 0.5 mm (0.020"). Suction/pickup will be poor if they are not approximately on the same level. After adjusting, be sure to tighten the screw firmly. To adjust the dust cover, grip it on the outside; turn

clockwise to raise, counterclockwise to lower.

**ASSEMBLY**

**CAUTION:**

- Always be sure that the tool is switched off and unplugged before carrying out any work on the tool.

**Installing or removing diamond wheel**

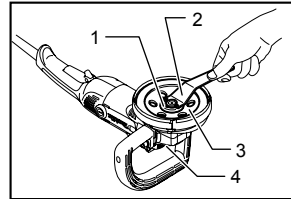

009841

1. Lock nut
2. Lock nut wrench
3. Diamond wheel
4. Shaft lock

To replace a worn diamond wheel with a new one, press in the shaft lock to hold the shaft steady, then loosen the lock nut counterclockwise with the lock nut wrench provided.

Remove the worn diamond wheel.

To install a new one, follow the above removal procedure in reverse.

When installing a diamond wheel, always make sure to tighten the lock nut firmly.

**NOTE:**

- The ordinary diamond wheels on the market have no exhaust holes, so dust evacuation is poor. Also, if the installing hole is not of the exact diameter, tool vibration occurs and accidents can occur. ALWAYS USE A MAKITA OFFSET DIAMOND WHEEL.

**Replacing dust cover's brush**

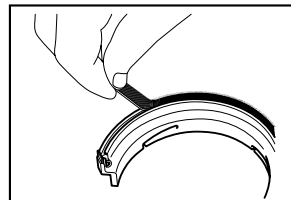

009880

To remove the dust cover's brush from the dust cover, grab an end of the dust cover's brush and take it out slowly outward.

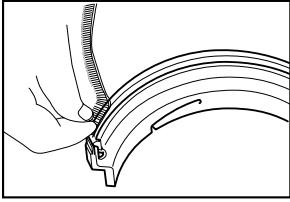

009881

To install a dust cover's brush, put the outer edge of the dust cover's brush in the groove in the dust cover.

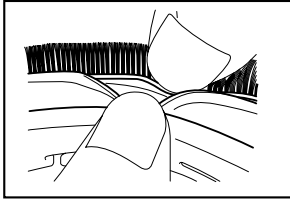

009882

And then expand the groove. With the groove being expanded, insert the inner edge of the dust cover's brush. Repeat this action and insert all the remaining part.

### Dust bag

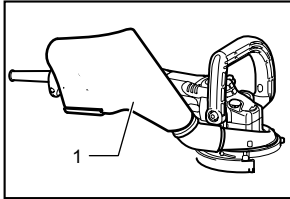

009846

1. Dust bag

To install dust bag, slip onto dust port. Always make sure to slip onto dust port all the way until it stops so that it does not come off during operation. Remove dust bag when it begins to touch cutting surface. This is a sign that it is full. Failure to empty bag will lead to poor suction/pickup.

### Connecting a vacuum cleaner

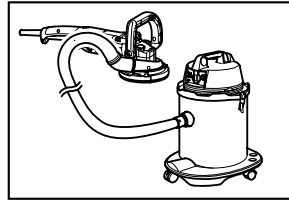

009845

When you wish to perform clean planing operation, connect a Makita vacuum cleaner to your tool as shown in the figure.

## OPERATION

### Planing in corners

#### For PC5000C

Flush planing of corners is possible after first removing the dust cover cap.

#### For PC5001C only

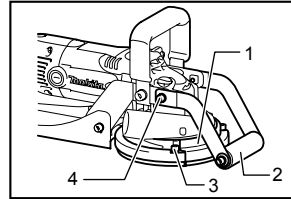

009883

1. Dust cover cap
2. The whole roller holder
3. Hex socket head bolt
4. Hex bolt

Before performing the flush planing of corners, remove the hex bolt which secures roller holder and base holder and then take away the whole roller holder.

Next, loosen the hex socket head bolt and take away the dust cover cap and then adjust the dust cover in a proper position according to your work.

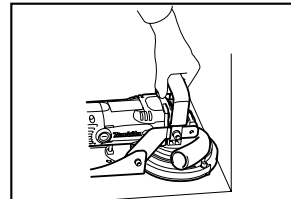

009884

## MAINTENANCE

### ⚠CAUTION:

- Always be sure that the tool is switched off and unplugged before attempting to perform inspection or maintenance.

### Replacing carbon brushes

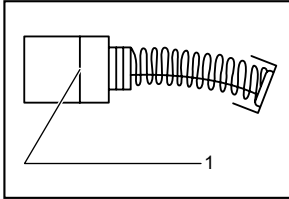

001145

1. Limit mark

Remove and check the carbon brushes regularly. Replace when they wear down to the limit mark. Keep the carbon brushes clean and free to slip in the holders. Both carbon brushes should be replaced at the same time. Use only identical carbon brushes.

Use a screwdriver to remove the brush holder caps. Take out the worn carbon brushes, insert the new ones and secure the brush holder caps.

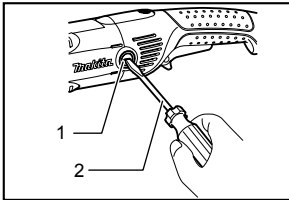

009844

1. Brush holder cap
2. Screwdriver

To maintain product SAFETY and RELIABILITY, repairs, any other maintenance or adjustment should be performed by Makita Authorized or Factory Service Centers, always using Makita replacement parts.

## ACCESSORIES

### ⚠CAUTION:

- These accessories or attachments are recommended for use with your Makita tool specified in this manual. The use of any other accessories or attachments might present a risk of injury to persons. Only use accessory or attachment for its stated purpose.

If you need any assistance for more details regarding these accessories, ask your local Makita Service Center.

- Offset diamond wheel (Dry type)
- Elbow joint 32

## MAKITA LIMITED ONE YEAR WARRANTY

### Warranty Policy

Every Makita tool is thoroughly inspected and tested before leaving the factory. It is warranted to be free of defects from workmanship and materials for the period of ONE YEAR from the date of original purchase. Should any trouble develop during this one year period, return the COMPLETE tool, freight prepaid, to one of Makita's Factory or Authorized Service Centers. If inspection shows the trouble is caused by defective workmanship or material, Makita will repair (or at our option, replace) without charge.

This Warranty does not apply where:

- repairs have been made or attempted by others;
- repairs are required because of normal wear and tear;
- the tool has been abused, misused or improperly maintained;
- alterations have been made to the tool.

IN NO EVENT SHALL MAKITA BE LIABLE FOR ANY INDIRECT, INCIDENTAL OR CONSEQUENTIAL DAMAGES FROM THE SALE OR USE OF THE PRODUCT. THIS DISCLAIMER APPLIES BOTH DURING AND AFTER THE TERM OF THIS WARRANTY.

MAKITA DISCLAIMS LIABILITY FOR ANY IMPLIED WARRANTIES, INCLUDING IMPLIED WARRANTIES OF "MERCHANTABILITY" AND "FITNESS FOR A SPECIFIC PURPOSE," AFTER THE ONE YEAR TERM OF THIS WARRANTY.

This Warranty gives you specific legal rights, and you may also have other rights which vary from state to state. Some states do not allow the exclusion or limitation of incidental or consequential damages, so the above limitation or exclusion may not apply to you. Some states do not allow limitation on how long an implied warranty lasts, so the above limitation may not apply to you.

EN0006-1



## FRANÇAIS

# SPÉCIFICATIONS

Modèle	PC5000C	PC5001C
Diamètre de la meule	125 mm (5")	
Diamètre de l'orifice	22.23 mm (7/8")	
Vitesse à vide (T/MIN)	10,000/min.	
Longueur totale	437 mm (17-1/8")	479 mm (18-13/16")
Poids net	4.0 kg (8.9 lbs)	5.1 kg (11.2 lbs)

- Étant donné l'évolution constante de notre programme de recherche et de développement, les spécifications contenues dans ce manuel sont sujettes à modification sans préavis.
- Note : Les spécifications peuvent varier suivant les pays.
- Poids conforme à la procédure EPTA du 01/2003

USA002-2

## Règles de sécurité générales

### (POUR TOUS LES OUTILS)

**MISE EN GARDE ! Assurez-vous d'avoir lu et compris toutes les instructions.** Il y a risque de choc électrique, d'incendie et/ou de blessure grave si les instructions ci-dessous ne sont pas respectées.

## CONSERVEZ CE MODE D'EMPLOI.

### Zone de travail

1. **Maintenez votre aire de travail propre et bien éclairée.** Les établis encombrés et les aires de travail sombres ouvrent la porte aux accidents.
2. **N'utilisez pas les outils électriques dans les atmosphères explosives, par exemple en présence de liquides, gaz ou poussières inflammables.** Les outils électriques produisent des étincelles au contact desquelles la poussière ou les vapeurs peuvent s'enflammer.
3. **Tenez à distance les curieux, les enfants et les visiteurs pendant que vous travaillez avec un outil électrique.** Ils pourraient vous distraire et vous faire perdre la maîtrise de l'outil.

### Sécurité en matière d'électricité

4. **Les outils à double isolation sont équipés d'une fiche polarisée (une des lames est plus large que l'autre), qui ne peut se brancher que d'une seule façon dans une prise polarisée. Si la fiche n'entre pas parfaitement dans la prise, inversez sa position ; si elle n'entre toujours pas bien, demandez à un électricien qualifié d'installer une prise de courant polarisée. Ne modifiez pas la fiche de l'outil.** La double isolation  élimine le besoin d'un cordon d'alimentation à trois fils avec mise à la terre ainsi que d'une prise de courant mise à la terre.

5. **Évitez tout contact corporel avec des surfaces mises à la terre (tuyauterie, radiateurs, cuisinières, réfrigérateurs, etc.).** Le risque de choc électrique est plus grand si votre corps est en contact avec la terre.
6. **N'exposez pas les outils électriques à la pluie ou à l'eau.** La présence d'eau dans un outil électrique augmente le risque de choc électrique.
7. **Ne maltraitez pas le cordon. Ne transportez pas l'outil par son cordon et ne débranchez pas la fiche en tirant sur le cordon. Gardez le cordon à l'écart de la chaleur, de l'huile, des bords tranchants et des pièces en mouvement. Remplacez immédiatement un cordon endommagé.** Un cordon endommagé augmente le risque de choc électrique.
8. **Lorsque vous utilisez un outil électrique à l'extérieur, employez un prolongateur pour l'extérieur marqué "W-A" ou "W".** Ces cordons sont faits pour être utilisés à l'extérieur et réduisent le risque de choc électrique.

### Sécurité personnelle

9. **Restez alerte, attentif à vos gestes, et faites preuve de bon sens lorsque vous utilisez un outil électrique. Évitez d'utiliser l'outil lorsque vous êtes fatigué ou sous l'influence de drogues, d'alcool ou de médicaments.** Tout moment d'inattention pendant l'utilisation d'un outil électrique comporte un risque de blessure grave.
10. **Habilitez-vous convenablement. Ne portez ni vêtements flottants ni bijoux. Confinez les cheveux longs. N'approchez jamais les cheveux, les vêtements ou les gants des pièces en mouvement.** Des vêtements flottants, des bijoux ou des cheveux longs risquent d'être happés par des pièces en mouvement.

11. **Méfiez-vous d'un démarrage accidentel. Avant de brancher l'outil, assurez-vous que son interrupteur est en position d'arrêt.** En transportant l'outil avec le doigt sur l'interrupteur ou en branchant un outil dont l'interrupteur est en position de marche, vous ouvrez toute grande la porte aux accidents.
12. **Enlevez les clés de réglage ou de serrage avant de démarrer l'outil.** Une clé laissée dans une pièce tournante de l'outil peut provoquer des blessures.
13. **Ne vous penchez pas trop en avant. Maintenez un bon appui et restez en équilibre en tout temps.** Une bonne stabilité vous permet de mieux réagir à une situation inattendue.
14. **Utilisez des accessoires de sécurité.** Portez toujours un protecteur pour la vue. Selon les conditions, portez aussi un masque antipoussière, des bottes de sécurité antidérapantes, un casque protecteur et/ou une protection d'oreille. Les lunettes ordinaires et les lunettes de soleil NE constituent PAS un protecteur pour la vue.

#### **Utilisation et entretien des outils**

15. **Immobilisez le matériau sur une surface stable au moyen de brides ou de toute autre façon adéquate.** Le fait de tenir la pièce avec la main ou contre votre corps offre une stabilité insuffisante et peut entraîner une perte de maîtrise de l'outil.
16. **Ne forcez pas l'outil. Utilisez un outil qui convient au travail à effectuer.** Si vous utilisez le bon outil et respectez le régime pour lequel il a été conçu, il effectuera un travail de meilleure qualité et de façon plus sûre.
17. **N'utilisez pas un outil si son interrupteur est bloqué.** Un outil que vous ne pouvez pas commander par son interrupteur est dangereux et doit être réparé.
18. **Débranchez la fiche de l'outil avant d'effectuer un réglage, de changer d'accessoire ou de ranger l'outil.** De telles mesures préventives de sécurité réduisent le risque de démarrage accidentel de l'outil.
19. **Une fois l'utilisation de l'outil terminée, rangez-le hors de portée des enfants et personnes qui en ignorent le fonctionnement.** Les outils représentent un danger entre les mains de personnes qui n'en connaissent pas le mode d'utilisation.
20. **Prenez soin de bien entretenir les outils. Les outils de coupe doivent être toujours bien affûtés et propres.** Des outils bien entretenus, dont les arêtes sont bien tranchantes, sont moins susceptibles de coincer et plus faciles à diriger.
21. **Assurez-vous que les pièces mobiles ne sont pas désalignées ou coincées, qu'aucune pièce n'est cassée et que l'outil n'a subi aucun dommage affectant son bon fonctionnement. Le cas échéant, faites réparer l'outil avant de l'utiliser.** De nombreux accidents sont causés par des outils mal entretenus.
22. **N'utilisez que des accessoires que le fabricant recommande pour votre modèle d'outil.** Certains accessoires peuvent convenir à un outil, mais être dangereux avec un autre.

#### **SERVICE**

23. **La réparation des outils électriques doit être confiée à un réparateur qualifié.** La réparation ou l'entretien effectué par du personnel non qualifié risque d'entraîner des blessures.
24. **Pour la réparation d'un outil, des pièces identiques aux pièces d'origine doivent être utilisées. Suivez les directives données à la section «ENTRETIEN» de ce manuel.** L'emploi de pièces non autorisées ou le non-respect des instructions d'entretien peut créer un risque de choc électrique ou de blessures.

#### **UTILISEZ UN CORDON PROLONGATEUR ADÉQUAT.**

**Assurez-vous que le cordon prolongateur est en bon état. Lors de l'utilisation d'un cordon prolongateur, utilisez sans faute un cordon assez gros pour conduire le courant que l'outil nécessite. Un cordon trop petit provoquera une baisse de tension de secteur, résultant en une perte de puissance et une surchauffe. Le Tableau 1 indique la dimension appropriée de cordon selon sa longueur et selon l'intensité nominale indiquée sur la plaque signalétique. En cas de doute sur un cordon donné, utilisez le cordon suivant (plus gros). Plus le numéro de gabarit indiqué est petit, plus le cordon est gros.**

Tableau 1. Gabarit minimum du cordon

Intensité nominale		Volts	Longueur totale du cordon en pieds			
		120 V	25 pi	50 pi	100 pi	150 pi
Plus de	Pas plus de	Calibre américain des fils				
0	6	18	16	16	14	
6	10	18	16	14	12	
10	12	16	16	14	12	
12	16	14	12	Non recommandé		

000173

USB096-1

## RÈGLES DE SÉCURITÉ PARTICULIÈRES

NE vous laissez PAS tromper (au fil d'une utilisation répétée) par un sentiment d'aisance et de familiarité avec le produit, en négligeant le respect rigoureux des consignes de sécurité qui accompagnent le rabot à béton. Si vous n'utilisez pas cet outil de façon sûre et adéquate, vous courez un risque de blessure grave.

1. Les accessoires utilisés doivent être conçus pour être utilisés au moins à la vitesse recommandée sur l'étiquette d'avertissement de l'outil. Toute meule ou tout accessoire utilisé à une vitesse supérieure à sa capacité risque de voler en éclats et de causer des blessures.
2. Tenez l'outil par ses surfaces de prise isolées pendant toute opération où l'outil de coupe pourrait venir en contact avec un câblage dissimulé ou avec son propre cordon. En cas de contact avec un conducteur sous tension, les pièces métalliques à découvert de l'outil transmettraient un choc électrique à l'utilisateur.
3. Portez toujours des lunettes de sécurité ou des lunettes à coques. Les lunettes ordinaires et les lunettes de soleil ne sont PAS des lunettes de sécurité.
4. Assurez-vous que le cordon ne se trouve pas dans la trajectoire du disque. N'enroulez pas le cordon autour de votre bras ou poignet. Si vous perdez le contrôle de l'outil, le cordon risque de s'enrouler autour de vous et de causer une blessure.
5. Cet outil s'utilise à sec. N'utilisez jamais d'eau ni de fluide de refroidissement. Si de l'eau ou du liquide de refroidissement pénètre dans le disque diamant excentré, l'outil risque de subir des dommages ou il y a risque de situation dangereuse.
6. La ventilation inadéquate de votre aire de travail est très importante lorsque vous utilisez cet outil. Portez un masque antipoussières ou un masque filtrant.
7. Cet outil étant utilisé pour effectuer des travaux poussiéreux, vous devez le nettoyer souvent pour éviter que les poussières ne s'y accumulent. Soufflez souvent et soigneusement la poussière déposée sur les zones du moteur, de l'interrupteur et du couvercle à poussières.
8. Installez toujours le couvercle à poussière avant l'utilisation.
9. Utilisez toujours exclusivement des disques diamants excentrés Makita. N'utilisez jamais les disques diamants ordinaires disponibles sur le marché. N'utilisez jamais de disque à moyeu déporté, de disque à découper ou tout autre type d'accessoire sur cet outil. Autrement il y a risque de blessure grave ou de décès pour l'utilisateur ou les personnes qui se trouvent près de lui.
10. Vérifiez soigneusement l'absence de fissures ou dommages sur le disque diamant excentré avant l'utilisation. Remplacez immédiatement tout disque fissuré ou endommagé.
11. Avant d'utiliser l'outil sur la véritable pièce à travailler, laissez-le tourner un instant en le gardant à l'écart de votre corps. Soyez attentif à toute vibration ou sautellement pouvant indiquer que le disque n'est pas bien installé, qu'il est mal équilibré ou qu'il est endommagé.
12. Pendant l'utilisation, tenez l'outil fermement à deux mains.
13. Ne laissez pas l'outil tourner sans surveillance. Ne faites fonctionner l'outil qu'une fois que vous l'avez bien en main. Évitez de fixer ou monter l'outil sur un établi, une table ou un étau puis d'y introduire les pièces à travailler.

14. Ne touchez pas le disque diamant excentré immédiatement après l'utilisation ; il peut être extrêmement chaud et risquerait de vous brûler la peau.
15. Ne vous appuyez pas contre l'outil. Travaillez en tenant l'outil loin et pointé vers vous, sans vous appuyer dessus. Autrement le rabot laissera des marques sur la surface, la vitesse sera moindre et la capacité d'aspiration diminuera.

## CONSERVEZ CE MODE D'EMPLOI.



### ⚠ AVERTISSEMENT:

Une MAUVAISE UTILISATION de l'outil ou l'ignorance des consignes de sécurité du présent manuel d'instructions peuvent entraîner une grave blessure.

USD201-2

## Symboles

Les symboles utilisés pour l'outil sont indiqués ci-dessous.

- |   |                                   |
|---|-----------------------------------|
| v   | · volts                           |
| A   | · ampères                         |
| Hz  | · hertz                           |
|   | · courant alternatif              |
| $n_0$   | · vitesse à vide                  |
|  | · construction, catégorie II      |
| ... /min  | · tours ou alternances par minute |
| r/min   |                                   |

## DESCRIPTION DU FONCTIONNEMENT

### ⚠ ATTENTION:

- Assurez-vous toujours que l'outil est hors tension et débranché avant de l'ajuster ou de vérifier son fonctionnement.

### Interrupteur

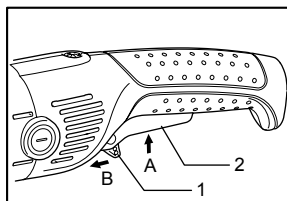

008415

1. Levier de verrouillage
2. Gâchette

### ⚠ ATTENTION:

- Avant de brancher l'outil, assurez-vous toujours que la gâchette fonctionne correctement et revient en position d'arrêt une fois relâchée.
- Pour rendre le travail de l'utilisateur plus confortable lors d'une utilisation prolongée, l'interrupteur peut être verrouillé en position de marche. Soyez prudent lorsque vous verrouillez l'outil en position de marche, et maintenez une poigne solide sur l'outil.

Un doigt de verrouillage est fourni pour prévenir la pression accidentelle sur la gâchette. Pour faire démarrer l'outil, enfoncez le doigt de verrouillage (B) puis appuyez sur la gâchette (A). Pour l'arrêter, relâchez la gâchette. Pour un fonctionnement continu, appuyez sur le doigt de verrouillage (B), tirez sur la gâchette (A) et appuyez ensuite plus à fond sur le doigt de verrouillage (B). Pour arrêter l'outil à partir de la position verrouillée, presser à fond sur la gâchette de commutateur (A), puis la relâcher.

## Fonction électronique

### Commande de vitesse constante

- La vitesse de rotation étant maintenue constante même dans des conditions de lourde charge de travail, il est possible d'atteindre une grande finesse de finition.
- De plus, lorsque la charge imposée à l'outil dépasse le niveau permis, l'alimentation du moteur est réduite pour le protéger contre la surchauffe. Le fonctionnement normal de l'outil est rétabli lorsque la charge imposée revient à un niveau permis.

## Fonction de démarrage en douceur

- La suppression du choc de démarrage permet un démarrage en douceur.

### Voyant lumineux

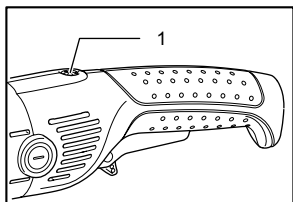

008416

- Voyant lumineux

Le voyant lumineux s'allume en vert si l'outil est branché. Si le voyant ne s'allume pas, le cordon ou le contrôleur peut être défectueux. Si le voyant lumineux est allumé et que l'interrupteur est en position « marche » mais que l'outil ne démarre pas, il se peut que les charbons soient usés, ou que le contrôleur, le moteur ou l'interrupteur ON/OFF soit défectueux.

### Contre le redémarrage involontaire

Même en verrouillant le doigt de verrouillage en gardant le gâchette de commutateur enfoncé (position de verrouillage), cela ne permet pas de redémarrer l'outil, même s'il est branché.

Le voyant lumineux clignote alors en rouge, ce qui indique que l'option anti-redémarrage non intentionnel est activée.

Pour annuler l'option anti-redémarrage non intentionnel, appuyez à fond sur la gâchette de commutateur, puis relâchez-la.

### Mise au niveau (pour PC5001C uniquement)

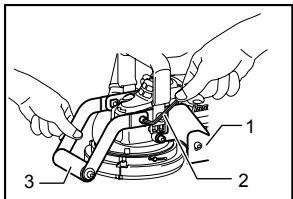

009847

1. Base (pour PC5001C uniquement)
2. Clé hexagonale
3. Rouleau avant

Pour niveler une surface, la semelle du rabot doit être alignée sur le disque diamant. Le rouleau avant doit être ajusté (avec la clé hexagonale) vers le haut jusqu'au niveau requis pour retirer la quantité de matériel désirée.

Pour modifier la quantité de matériau (béton) enlevé, desserrez les boulons à tête hexagonale du support de la base à l'aide de la clé hexagonale. Soulevez ou abaissez le rouleau avant pour ajuster l'espace par rapport à la meule diamant. La différence réside dans la quantité de matériau enlevée. Puis, fixez solidement et très soigneusement les boulons à tête hexagonale.

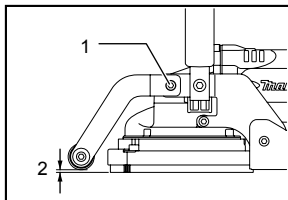

009848

1. Boulon à tête creuse hexagonale
2. Quantité de matériel retiré

### NOTE:

- L'enlèvement maximum de matériau doit être inférieur à 4,0 mm (5/32 po).

### Inclinaison de la base pour une mise au niveau plus aisée (pour PC5001C uniquement)

L'inclinaison de la semelle est pratique pour retirer en douceur la couche rude ou texturée d'une surface. Utilisez la clé hexagonale pour desserrer les deux boulons à tête hexagonale qui retiennent la semelle de chaque côté.

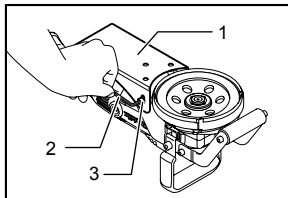

009849

1. Base
2. Clé hexagonale
3. Boulon à tête creuse hexagonale

Utilisez une clé hexagonale pour abaisser les trois boulons à tête hexagonale situés sur la base en les tournant dans le sens des aiguilles d'une montre.

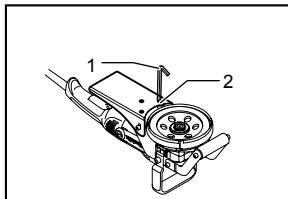

009850

1. Clé hexagonale
2. Boulon à tête creuse hexagonale

Utilisez une équerre ou une règle pour obtenir l'angle de semelle désiré par rapport au disque diamant. Fixez ensuite doucement les boulons hexagonaux de chaque côté de la semelle. Ajustez le centre de la semelle près du disque de sorte que la semelle soit au même niveau que le disque.

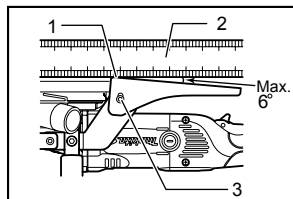

009851

1. Même niveau
2. Équerre ou règle
3. Boulon à tête creuse hexagonale

#### NOTE:

- Après avoir ajusté la base, tournez les trois boulons à tête hexagonale dans le sens contraire des aiguilles d'une montre jusqu'à ce que les têtes soient ajustées avec la face arrière de la base. Tournez-les délicatement, car l'ajustement pourrait être perdu.

#### Réglage de la base afin de compenser l'usure de la meule (pour PC5001C uniquement)

Avec l'usage, le disque diamant s'use et un écart se crée entre ce dernier et la surface à raboter. Il en résulte un rabotage de mauvaise qualité. Vérifiez l'outil après chaque période de 4 ou 5 heures d'utilisation.

Si les surfaces de la roue et de la base ne sont pas bien alignées, desserrez les deux boulons à tête hexagonale en tenant la base. Tournez trois boulons à tête hexagonale de la base dans le sens des aiguilles d'une montre et ajustez la base afin qu'elle soit bien alignée avec la surface de la roue. Resserrez fermement les boulons à tête hexagonale en tenant la base. Puis, tournez légèrement les boulons à tête hexagonale dans le sens inverse des aiguilles d'une montre de manière à ce que les boulons ne se desserrent pas pendant l'opération.

#### Réglage du couvercle à poussières

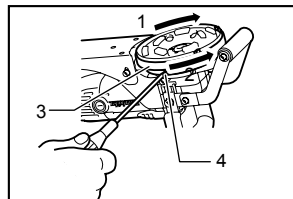

009885

1. Augmenter
2. Abaisser
3. Capuchon anti-poussière
4. Vis

Desserrez les vis et ajustez la hauteur du charbon du couvre-poussière. Le charbon du couvre-poussière doit être ajusté avec la surface de la meule diamant ou légèrement au-dessus (lorsque que l'outil est retourné) de l'outil à environ 0,5 mm (0,020 po). L'aspiration/ramassage sera peu efficace si l'ajustement n'est pas adéquat. Après avoir procédé à l'ajustement, assurez-vous de serrer fermement la vis. Pour ajuster le couvre-poussière, saisissez sa partie extérieure, tournez dans le sens des aiguilles d'une montre pour le soulever et dans le sens inverse pour l'abaisser.

## ASSEMBLAGE

### ⚠ ATTENTION:

- Avant d'effectuer toute intervention sur l'outil, assurez-vous toujours qu'il est hors tension et débranché.

#### Installation et retrait du disque diamant

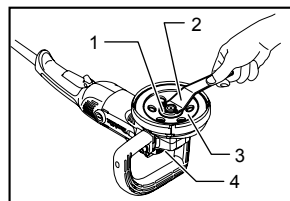

009841

1. Contre-écrou
2. Clé à contre-écrou
3. Meule diamantée
4. Verrouillage de l'arbre

Pour remplacer un disque diamant usé par un neuf, appuyez sur le verrouillage de l'arbre pour garder ce dernier immobile, puis desserrez le contre-écrou en le tournant dans le sens inverse des aiguilles d'une montre à l'aide de la clé à contre-écrou fournie.

Retirez la meule diamant usée.

Pour en installer une nouvelle, suivez la procédure ci-dessus à l'inverse.

Lors de l'installation d'une meule diamant, assurez-vous toujours de serrer fermement le contre-écrou.

#### NOTE:

- Les disques diamant ordinaires en vente sur le marché n'ayant pas d'orifices d'échappement, ils évacuent mal les poussières. De plus, si l'orifice de pose du disque n'a pas le diamètre exact, l'outil vibrera et il y aura risque d'accident. UTILISEZ TOUJOURS UN DISQUE DIAMANT EXCENTRÉ MAKITA.

## Remplacement du charbon du couvre-poussière

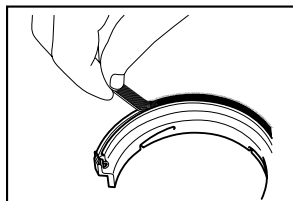

009880

Pour retirer le charbon du couvre-poussière, saisissez le charbon du couvre-poussière et enlevez-le soigneusement en tirant vers l'extérieur.

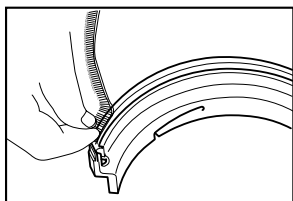

009881

Pour installer le charbon du couvre-poussière, placez la bordure extérieure du charbon dans la rainure du couvre-poussière.

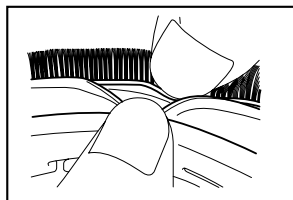

009882

Puis, étirez la rainure. Une fois la rainure étirée, insérez-y la bordure intérieure du charbon du couvre-poussière. Répétez cette action et insérez toutes les pièces restantes.

## Sac à poussières

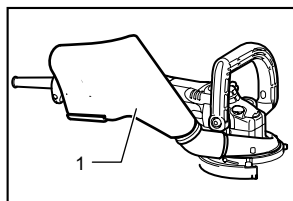

009846

1. Sac à poussières

Pour installer un sac à poussières, passez-le sur le port dédié à cette fin. Assurez-vous toujours de l'enfiler complètement sur le port jusqu'à ce qu'il s'arrête afin qu'il reste en place pendant le fonctionnement.

Retirez le sac à poussières lorsqu'il commence à toucher la surface de découpage. Ceci peut indiquer qu'il est plein. Si le sac n'est pas vidé, l'aspiration/ramassage sera peu efficace.

## Raccordement à un aspirateur

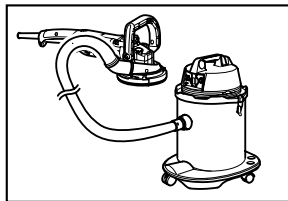

009845

Pour un travail de rabotage plus propre, raccordez un aspirateur Makita à votre outil (comme illustré dans la figure).

## UTILISATION

### Rabotage dans les coins

#### Pour PC5000C

La mise au niveau à ras des coins est possible après avoir préalablement enlevé le couvre-poussière.

#### Pour PC5001C uniquement

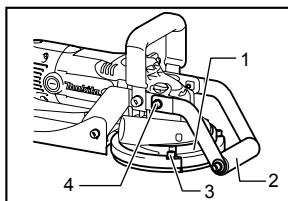

009883

1. Couvre-poussière
2. L'ensemble du support à rouleaux
3. Boulon à tête creuse hexagonale
4. Boulon hexagonal

Avant d'effectuer une mise au niveau à ras des coins, retirez le boulon hexagonal qui fixe le support à rouleaux et le support de la base. Puis, retirez l'ensemble du support à rouleaux.

Par la suite, desserrez le bouton à tête hexagonale, enlevez le couvre-poussière et ajustez-le à la position adéquate selon le travail à effectuer.

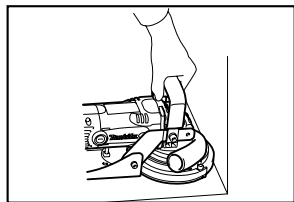

009884

## ENTRETIEN

### ⚠ATTENTION:

- Assurez-vous toujours que l'outil est hors tension et débranché avant d'y effectuer tout travail d'inspection ou d'entretien.

### Remplacement des charbons

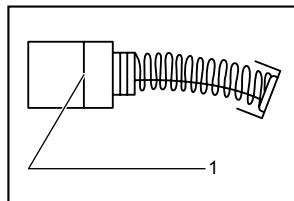

001145

- Trait de limite d'usure

Retirez et vérifiez régulièrement les charbons. Remplacez-les lorsqu'ils sont usés jusqu'au trait de limite d'usure. Maintenez les charbons propres et en état de glisser aisément dans les porte-charbon. Les deux charbons doivent être remplacés en même temps. N'utilisez que des charbons identiques.

Utilisez un tournevis pour retirer les bouchons de porte-charbon. Enlevez les charbons usés, insérez-en de nouveaux et revissez solidement les bouchons de porte-charbon.

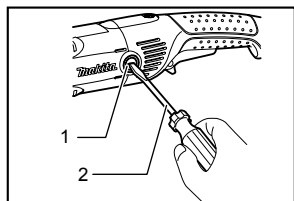

009844

- Bouchon de porte-charbon
- Tournevis

Pour maintenir la **SÉCURITÉ** et la **FIABILITÉ** du produit, les réparations, tout autre travail d'entretien ou de réglage doivent être effectués dans un centre de service Makita agréé ou un centre de service de l'usine Makita, exclusivement avec des pièces de rechange Makita.

## ACCESSOIRES

### ⚠ATTENTION:

- Ces accessoires ou pièces complémentaires sont recommandés pour l'utilisation avec l'outil Makita spécifié dans ce mode d'emploi. L'utilisation de tout autre accessoire ou pièce complémentaire peut comporter un risque de blessure. N'utilisez les accessoires ou pièces qu'aux fins auxquelles ils ont été conçus.

Si vous désirez obtenir plus de détails concernant ces accessoires, veuillez contacter le centre de service après-vente Makita le plus près.

- Disque diamant excentré (de type sec)
- Coude de raccord 32



---

## **GARANTIE LIMITÉE D'UN AN MAKITA**

### **Politique de garantie**

Chaque outil Makita est inspecté rigoureusement et testé avant sa sortie d'usine. Nous garantissons qu'il sera exempt de défaut de fabrication et de vice de matériau pour une période d'UN AN à partir de la date de son achat initial. Si un problème quelconque devait survenir au cours de cette période d'un an, veuillez retourner l'outil COMPLET, port payé, à une usine ou à un centre de service après-vente Makita. Makita réparera l'outil gratuitement (ou le remplacera, à sa discrétion) si un défaut de fabrication ou un vice de matériau est découvert lors de l'inspection.

Cette garantie ne s'applique pas dans les cas où:

- des réparations ont été effectuées ou tentées par un tiers:
- des réparations s'imposent suite à une usure normale:
- l'outil a été malmené, mal utilisé ou mal entretenu:
- l'outil a subi des modifications.

MAKITA DÉCLINE TOUTE RESPONSABILITÉ POUR TOUT DOMMAGE ACCESSOIRE OU INDIRECT LIÉ À LA VENTE OU À L'UTILISATION DU PRODUIT. CET AVIS DE NON-RESPONSABILITÉ S'APPLIQUE À LA FOIS PENDANT ET APRÈS LA PÉRIODE COUVERTE PAR CETTE GARANTIE.

MAKITA DÉCLINE TOUTE RESPONSABILITÉ QUANT À TOUTE GARANTIE TACITE, INCLUANT LES GARANTIES TACITES DE "QUALITÉ MARCHANDE" ET "ADÉQUATION À UN USAGE PARTICULIER" APRÈS LA PÉRIODE D'UN AN COUVERTE PAR CETTE GARANTIE.

Cette garantie vous donne des droits spécifiques reconnus par la loi, et possiblement d'autres droits, qui varient d'un État à l'autre. Certains États ne permettant pas l'exclusion ou la limitation des dommages accessoires ou indirects, il se peut que la limitation ou exclusion ci-dessus ne s'applique pas à vous. Certains États ne permettant pas la limitation de la durée d'application d'une garantie tacite, il se peut que la limitation ci-dessus ne s'applique pas à vous.

EN0006-1

ESPAÑOL

## ESPECIFICACIONES

Modelo	PC5000C	PC5001C
Especificaciones eléctricas en México	120 V ~ 10 A	50/60 Hz
Diámetro de disco	125 mm (5")	
Diámetro interno	22,23 mm (7/8")	
Revoluciones por minuto (r.p.m.)	10 000 r/min	
Longitud total	437 mm (17-1/8")	479 mm (18-13/16")
Peso neto	4,0 kg (8,9 lbs)	5,1 kg (11,2 lbs)

• Debido a nuestro programa continuo de investigación y desarrollo, las especificaciones aquí dadas están sujetas a cambios sin previo aviso.

• Nota: Las especificaciones pueden ser diferentes de país a país.

• Peso de acuerdo al procedimiento de EPTA-01/2003

USA002-2

## NORMAS GENERALES DE SEGURIDAD

### (Para todas las herramientas)

**¡ADVERTENCIA!** Lea y entienda todas las instrucciones. El no seguir todas las instrucciones listadas abajo, podrá resultar en una descarga eléctrica, incendio y/o heridas personales graves.

## GUARDE ESTAS INSTRUCCIONES.

### Área de trabajo

1. **Mantenga el área de trabajo limpia y bien iluminada.** Las áreas oscuras y mesas de trabajo desordenadas son propensas a accidentes.
2. **No utilice las herramientas eléctricas en atmósferas explosivas, tal como en la presencia de líquidos, gases o polvo inflamables.** Las herramientas eléctricas crean chispas que pueden prender fuego al polvo o los humos.
3. **Mantenga a los curiosos, niños, y visitantes alejados mientras utiliza una herramienta eléctrica.** Las distracciones le pueden hacer perder el control.

### Seguridad eléctrica

4. **Las herramientas doblemente aisladas están equipadas con una clavija polarizada (uno de los bornes es más ancho que el otro.) Esta clavija encajará en una toma de corriente polarizada en un sentido solamente. Si la clavija no encaja totalmente en la toma de corriente, invierta la clavija. Si aún así no encaja, póngase en contacto con un electricista cualificado para que le instale una**

**toma de corriente polarizada. No modifique la clavija de ninguna forma.** El doble aislamiento  elimina la necesidad de disponer de un cable de alimentación de tres hilos conectado a tierra y de un sistema de suministro de corriente conectado a tierra.

5. **Evite tocar con el cuerpo superficies conectadas a tierra tales como tubos, radiadores, hornillos y refrigeradores.** Si su cuerpo está puesto a tierra existirá un mayor riesgo de que se produzca una descarga eléctrica.
6. **No exponga las herramientas eléctricas a la lluvia ni a condiciones húmedas.** La entrada de agua en una herramienta eléctrica aumentará el riesgo de que se produzca una descarga eléctrica.
7. **No maltrate el cable. No utilice nunca el cable para transportar, tirar o desconectar la herramienta eléctrica.** Mantenga el cable alejado del calor, aceite, bordes cortantes o partes en movimiento. Los cables dañados o enredados aumentarán el riesgo de que se produzca una descarga eléctrica.
8. **Cuando opere una herramienta eléctrica al aire libre, utilice un cable externo marcado "W-A" o "W".** Estos cables están clasificados para uso externo y reducen el riesgo de sufrir una descarga eléctrica.

### Seguridad personal

9. **Manténgase alerta, mire lo que está haciendo y use el sentido común cuando esté utilizando una herramienta. No utilice la herramienta si está cansado, o si se encuentra bajo los efectos de drogas, alcohol o medicamentos.** Un momento de distracción durante el manejo de las herramientas puede ocasionarle graves heridas.

10. **Use la vestimenta adecuada. No use ropa floja ni alhajas. Use el cabello recogido. Mantenga el cabello, la ropa y los guantes alejados de las partes móviles.** La ropa, las alhajas o el cabello largo pueden quedar atrapados en dichas partes móviles.
  11. **Evite los arranques indeseados. Asegúrese de que el interruptor esté en la posición apagada antes de conectar la herramienta.** El transportar herramientas eléctricas con el dedo en el interruptor o el enchufar herramientas eléctricas que tengan el interruptor en posición encendida invita a accidentes.
  12. **Retire las llaves de ajuste y de apriete antes de encender la herramienta.** Una llave de ajuste o llave de apriete que sea dejada puesta en una parte giratoria de la herramienta podrá resultar en heridas personales.
  13. **No utilice la herramienta donde no alcance. Mantenga los pies sobre suelo firme y el equilibrio en todo momento.** El mantener los pies sobre suelo firme y el equilibrio permiten un mejor control de la herramienta en situaciones inesperadas.
  14. **Utilice equipos de seguridad. Utilice siempre protección ocular.** Deben utilizarse máscaras para protegerse del polvo, calzado de seguridad antideslizante, casco rígido o protección auditiva para condiciones apropiadas. Los anteojos comunes o para el sol NO son gafas de seguridad.
- Uso y cuidado de la herramienta**
15. **Utilice tornillos de ajuste u otra manera práctica de asegurar y sostener la pieza sobre una plataforma estable.** Sostener la pieza con la mano o contra su cuerpo es un método inestable y puede hacer que pierda el control.
  16. **No force la herramienta. Utilice la herramienta correcta para su aplicación.** La herramienta adecuada hará un trabajo mejor y más seguro a la velocidad para la que ha sido fabricada.
  17. **No utilice la herramienta si ésta no se enciende o apaga accionando el interruptor.** Una herramienta que no se puede controlar mediante el interruptor es peligrosa y debe ser reparada.
  18. **Desconecte la clavija de la toma de corriente antes de hacer ajustes, cambiar accesorios, o guardar la herramienta.** Tales medidas de seguridad preventiva reducirán el riesgo de que la herramienta pueda ser puesta en marcha por descuido.
  19. **Guarde las herramientas que no se utilicen lejos del alcance de los niños o de personas que no estén capacitadas para manejarlas.** Las herramientas son peligrosas si están en manos de usuarios inexpertos.
  20. **Realice el mantenimiento a las herramientas eléctricas. Compruebe que no haya partes móviles desalineadas o estancadas, rotura de partes, y cualquier otra condición que pueda afectar al funcionamiento de las herramientas eléctricas. Si la herramienta eléctrica está dañada, haga que se la reparen antes de utilizarla.** Muchos accidentes son ocasionados por herramientas eléctricas con un mal mantenimiento.
  21. **Mantenga las herramientas de corte afiladas y limpias.** Las herramientas de corte con buen mantenimiento y con los bordes de corte afilados son menos propensas a estancarse y más fáciles de controlar.
  22. **Utilice solamente accesorios que estén recomendados por el fabricante para su modelo.** Los accesorios que puedan ser apropiados para una herramienta, podrán resultar peligrosos cuando se utilicen con otra herramienta.
- SERVICIO DE MANTENIMIENTO**
23. **La reparación de la herramienta debe ser realizada sólo por personal de reparaciones calificado.** La reparación o el mantenimiento realizados por personal no calificado pueden significar el riesgo de sufrir heridas.
  24. **Cuando haga el servicio a una herramienta, utilice solamente piezas de repuesto originales. Siga las instrucciones de la sección de Mantenimiento de este manual.** La utilización de piezas no autorizadas o el no seguir las instrucciones de mantenimiento podrá crear un riesgo de descargas eléctricas o heridas.
- UTILICE CABLES DE EXTENSIÓN APROPIADOS.** Asegúrese de que su cable de extensión esté en buenas condiciones. Cuando utilice un cable de extensión, asegúrese de utilizar uno del calibre suficiente para conducir la corriente que demande el producto. Un cable de calibre inferior ocasionará una caída en la tensión de línea que resultará en una pérdida de potencia y sobrecalentamiento. La Tabla 1 muestra el tamaño correcto a utilizar dependiendo de la longitud del cable y el amperaje nominal indicado en la placa de características. Si no está seguro, utilice el siguiente calibre más potente. Cuanto menor sea el número de calibre, más potente será el cable.

Tabla 1. Calibre mínimo para el cable

Amperaje nominal		Volts	Longitud total del cable en metros			
		120 V~	7,6 m (25 ft)	15,2 m (50 ft)	30,4 m (100 ft)	45,7 m (150 ft)
Más de	No más de	Calibre del cable (AWG)				
0 A	6 A		18	16	16	14
6 A	10 A		18	16	14	12
10 A	12 A		16	16	14	12
12 A	16 A		14	12	No se recomienda	

000173

USB096-1

## NORMAS ESPECÍFICAS DE SEGURIDAD

### Advertencias y precauciones

NO deje que la comodidad o familiaridad con el producto (a base de utilizarlo repetidamente) sustituya la estricta observancia de las normas de seguridad para la aplanadora de concreto. Si utiliza esta herramienta de forma no segura o incorrecta, podrá sufrir graves lesiones personales.

- Los accesorios deberán tener una especificación de al menos para la velocidad recomendada en la etiqueta de advertencia de la herramienta. Los discos y otros accesorios, funcionando a una velocidad superior a la especificada pueden desintegrarse y ocasionar heridas.
- Cuando realice una operación en la que la herramienta de corte pueda entrar en contacto con cableado oculto o con su propio cable, sujete la herramienta por las superficies de asiento aisladas. El contacto con un cable con corriente hará que la corriente circule por las partes metálicas expuestas de la herramienta y podrá electrocutar al operador.
- Use siempre gafas de seguridad o protectoras. Los anteojos comunes o para el sol NO son gafas de seguridad.
- Asegúrese de que el cable esté alejado del disco. No enrolle el cable alrededor de su mano o muñeca. Si pierde el control de la herramienta, el cable podrá enrollarse alrededor de usted y causarle heridas.
- Esta es una herramienta de uso en seco. Nunca use agua ni líquido refrigerante (coolant). Si llega a penetrar agua o líquido refrigerante a la herramienta o al disco de diamante de aplanamiento, puede que se origine daño a la herramienta o alguna situación peligrosa.
- Es muy importante contar con una ventilación apropiada en su área de trabajo al usar esta herramienta. Use una máscara contra el polvo o un respirador apropiado.
- Debido a la naturaleza polvorienta de esta herramienta, asegúrese de limpiarla con frecuencia para eliminar las acumulaciones de polvo. Con frecuencia, aplique con cuidado aire a presión para eliminar el polvo del motor, así como en las áreas del interruptor y de la cubierta para polvo.
- Siempre instale la cubierta para polvo antes de la operación.
- Siempre use discos de diamante para aplanamiento Makita solamente. Nunca use discos de diamante comunes los cuales pueden encontrarse disponibles en el mercado. Nunca use discos de centro hundido, discos cortadores o cualquier otro tipo de accesorio en esta herramienta. No seguir esta indicación podrá resultar en graves lesiones o en la muerte del operador o de cualquier persona que se encuentre cerca.
- Inspeccione el disco de diamante de aplanamiento cuidadosamente para ver si tiene grietas o daños antes de comenzar la operación. Reemplace el disco inmediatamente si se agrieta o daña.
- Antes de utilizar la herramienta en una pieza de trabajo definitiva, déjala funcionar durante un rato manteniéndola alejada del cuerpo. Observe si hay vibración o tambaleo que pudiera indicar una mala instalación o alineación del disco, o algún daño del mismo.
- Sujete la herramienta firmemente con ambas manos durante la operación.
- No deje la herramienta en marcha sin supervisión. Póngala en marcha solamente cuando la tenga en la mano. No ate o monte la herramienta en algún banco, mesa o taburete para luego introducirle piezas de trabajo.

14. No toque el disco de diamante de aplanamiento inmediatamente después de la operación; podría estar muy caliente y producirle quemaduras de piel.
15. No se abalance sobre la herramienta. Trabaje con la herramienta de forma alejada hacia usted sin abalanzarse sobre ella. De otra forma la aplanadora dejará marcas sobre la superficie y la velocidad del motor disminuirá al igual que la eficiencia de succión.

## GUARDE ESTAS INSTRUCCIONES.

### ⚠️ ADVERTENCIA:

El uso incorrecto o el no seguir las normas de seguridad que se declaran en este instructivo podría resultar en lesiones personales graves.

USD201-2

## Símbolos

A continuación se muestran los símbolos utilizados para la herramienta.

- |                   |   |   |
|-------------------|---|---|
| V                 | • | volts o voltios                         |
| A                 | • | amperes o amperios                      |
| Hz                | • | hertz                                   |
| ~                 | • | corriente alterna                       |
| $n_0$             | • | velocidad en vacío                      |
| □                 | • | Construcción clase II                   |
| ... /min<br>r/min | • | revoluciones o alternaciones por minuto |

## DESCRIPCIÓN DEL FUNCIONAMIENTO

### ⚠️ PRECAUCIÓN:

- Asegúrese siempre de que la herramienta esté apagada y desconectada antes de ajustar o comprobar cualquier función en la misma.

### Accionamiento del interruptor

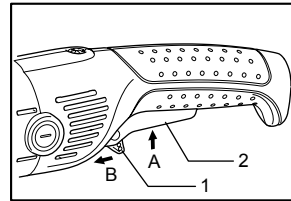

1. Palanca de bloqueo
2. Gatillo interruptor

008415

### ⚠️ PRECAUCIÓN:

- Antes de conectar la herramienta, compruebe siempre que el gatillo interruptor se acciona debidamente y que vuelve a la posición "OFF" (apagado) cuando lo suelta.
- El interruptor puede ser bloqueado en la posición "ON" (encendido) para mayor comodidad del operario durante una utilización prolongada. Tenga precaución cuando bloquee la herramienta en la posición "ON" (encendido) y sujete la herramienta firmemente.

Para evitar que el gatillo interruptor sea jalado accidentalmente, se proporciona una palanca de bloqueo. Para iniciar la herramienta, presione la palanca de bloqueo (B) y jale el gatillo interruptor (A). Suelte el gatillo interruptor para detener la herramienta. Para una operación continua, presione la palanca de bloqueo (B), jale el gatillo interruptor (A) y luego presione la palanca de bloqueo (B) aún más. Para parar la herramienta desde la posición de bloqueo, presione completamente el gatillo interruptor (A) y luego suéltelo.

### Función electrónica

#### Control de velocidad constante

- Se puede lograr un acabado fino, porque la velocidad de giro se mantiene constante incluso en condición de carga.
- Además, cuando la carga en la herramienta exceda niveles excesivos, se reducirá la potencia del motor para proteger el motor contra el recalentamiento. Cuando la carga retorne a niveles admisibles, la herramienta funcionará de modo normal.

## Función de inicio suave

- Inicio suave gracias a la supresión del golpe de arranque.

## Luz indicadora

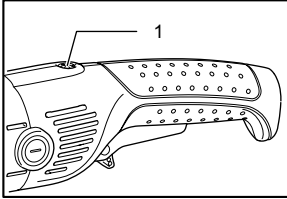

008416

1. Luz indicadora

La luz indicadora se ilumina en verde al conectar la herramienta. Si la luz indicadora no se ilumina, puede que haya un defecto con el cable eléctrico o el controlador. Si la luz indicadora está iluminada pero la herramienta no se activa, incluso al activar el interruptor de encendido (ON), puede que las escobillas de carbón estén desgastadas, o bien, que el controlador o el interruptor de encendido y apagado (ON/OFF) estén defectuosos.

### Prueba contra el encendido no intencional.

Incluso con la palanca de bloqueo manteniendo el gatillo presionado (en la posición de encendido) no permite que la herramienta se encienda aún cuando ésta esté conectada.

En este momento, la luz indicadora roja parpadea y muestra el que el sistema contra el encendido no intencional está en ejecución.

Para cancelar el sistema contra encendido no intencional, jale el gatillo interruptor completamente y luego suéltelo.

## Nivel de aplanamiento (sólo para PC5001C)

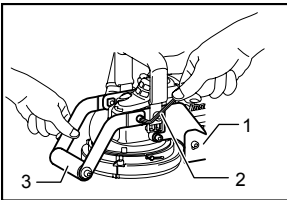

009847

1. Base (sólo para PC5001C)
2. Llave hexagonal
3. Rodillo frontal

Para nivelar una superficie, la base de la aplanadora debe estar alineada con el disco de diamante. El rodillo frontal debería ajustarse (use la llave hexagonal) hacia arriba hacia el nivel requerido para la cantidad de excedente a eliminar.

Para cambiar la cantidad excedente a eliminar (concreto), afloje los pernos de entrada de cabeza hexagonal en la base con la llave hexagonal. Eleve o descienda el rodillo frontal para ajustar el espacio entre éste y el disco de diamante. La diferencia constituye la cantidad de excedente a eliminar. Luego fije los pernos de entrada de cabeza hexagonal con mucho cuidado.

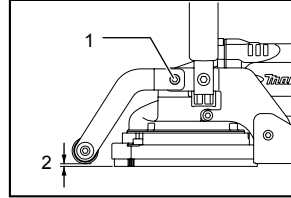

009848

1. Perno hexagonal de la cabeza de conexión
2. cantidad excedente a eliminar

### NOTA:

- La cantidad máxima de excedente a eliminar debe ser menor a 4 mm (5/32").

## Inclinación de la base para un aplanamiento más liso (sólo para PC5001C)

Para una eliminación más lisa de una superficie con una textura áspera dada, el lado de la base puede resultar útil. Use la llave hexagonal para aflojar los dos pernos de entrada de cabeza hexagonal fijando la base sobre cualquiera de sus lados.

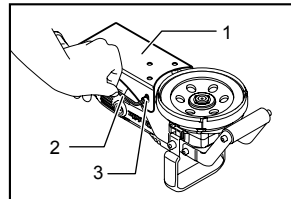

009849

1. Base
2. Llave hexagonal
3. Perno hexagonal de la cabeza de conexión

Use una llave hexagonal para descender los tres pernos de cabeza hexagonal sobre la base al girarlos sobre ésta en dirección de las agujas del reloj.

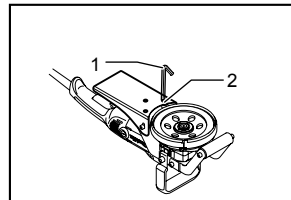

009850

1. Llave hexagonal
2. Perno hexagonal de la cabeza de conexión

Use una escuadra o regla para obtener el ángulo de base deseado en relación al disco de diamante. Luego fije cuidadosamente los pernos de entrada de cabeza hexagonal en cada lado de la base. Ajuste el centro de la base cerca del disco de tal manera que esté a un mismo nivel de éste.

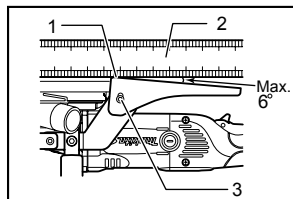

009851

1. Mismo nivel
2. escuadra o regla
3. Perno hexagonal de la cabeza de conexión

#### NOTA:

- Tras el ajuste de la base, gire los pernos de cabeza hexagonal sobre la base en dirección contraria a las agujas del reloj hasta que las cabezas estén al ras con el reverso de la mesa. Gire con cuidado o el ajuste de la base podrá desorientarse.

#### Ajuste de la base para compensar el desgaste del disco (sólo para PC5001C)

Con el uso prolongado, el disco de diamante se gastará y por lo mismo se generará un espacio con la superficie de aplanamiento por lo que el desempeño se verá afectado. Revise la herramienta después de cada 4 ó 5 horas de uso.

Si las superficies del disco y la base no están alineadas, afloje los dos pernos de cabeza hexagonal que fijan la base. Gire los tres pernos de cabeza hexagonal sobre la base en dirección de las agujas del reloj y ajuste la base de tal forma que se nivele con la superficie del disco. Vuelva a apretar con firmeza los pernos de cabeza hexagonal para fijar la base y luego gírelos levemente en dirección contraria a las agujas del reloj de tal manera que estos pernos no se aflojen durante la operación.

#### Ajuste de la cubierta para polvo

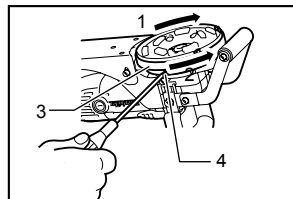

009885

1. Elevar
2. Bajar
3. Cubierta contra el polvo
4. Tornillo

Afloje el tornillo y ajuste el nivel de cepillado de la cubierta para polvo. El cepillo de la cubierta para polvo debe estar ya sea al ras con la superficie del disco de diamante o muy levemente por encima de 0.5 mm (0.020") cuando la herramienta esté invertida. La succión será deficiente si no están aproximadamente al mismo nivel. Tras hacer el ajuste, asegúrese de apretar el tornillo con firmeza. Para ajustar la cubierta para polvo, sujétela por la parte exterior; gire en dirección de las agujas del reloj para elevarla y en sentido opuesto para descenderla.

## ENSAMBLE

#### ⚠PRECAUCIÓN:

- Asegúrese siempre de que la herramienta esté apagada y desconectada antes de realizar cualquier trabajo en la misma.

#### Cómo instalar y desinstalar el disco de diamante

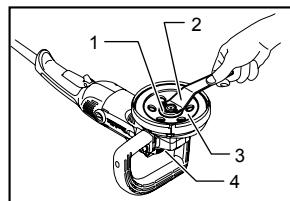

009841

1. Contratuerca
2. Llave de tuercas
3. Disco de diamante
4. Bloqueo del eje

Para reemplazar un disco de diamante gastado con uno nuevo, presione el eje de bloqueo para mantener al eje firme, luego afloje la tuerca de bloqueo en dirección contraria de las manecillas del reloj con la llave para tuercas de bloqueo proporcionada.

Retire el disco de tipo diamante desgastado.

Para instalar uno nuevo, siga el procedimiento de desmontar a la inversa.

Al instalar un disco de tipo diamante, asegúrese siempre de apretar la tuerca de bloqueo con firmeza.

#### NOTA:

- Los discos comunes de diamante en el mercado no cuentan con orificios de escape, por lo que la evacuación del polvo es ineficiente. Además, si el orificio de instalación no es del diámetro exacto, se generará vibración en la herramienta lo que podría originar accidentes. SIEMPRE USE UN DISCO DE DIAMANTE DE APLANAMIENTO MAKITA.

## Reemplazo del cepillo de la cubierta para polvo

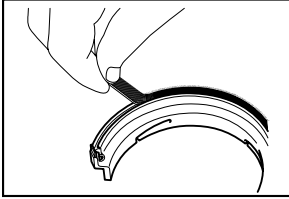

009880

Para retirar el cepillo de la cubierta para polvo, sujete el extremo del cepillo de la cubierta para polvo y sáquelo lentamente hacia afuera.

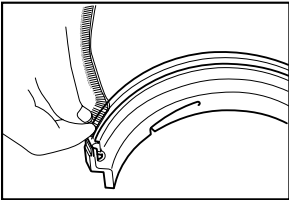

009881

Para colocar el cepillo de la cubierta para polvo, coloque el borde exterior de éste en la ranura de la cubierta para polvo.

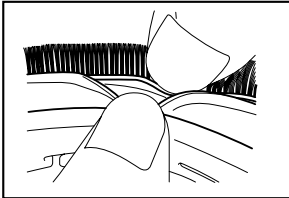

009882

Y luego expanda la ranura. Con la ranura expandida, inserte el borde interior del cepillo de la cubierta para polvo. Repita este paso e inserte toda la parte restante.

## Bolsa recolectora de polvo

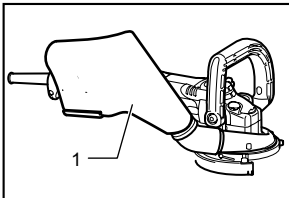

009846

1. Bolsa para polvo

Para instalar la bolsa recolectora de polvo, insértela en el puerto para polvo. Asegúrese siempre de insertarla completamente en el puerto para polvo hasta que tope de tal forma que no se salga durante la operación. Retire la bolsa recolectora de polvo cuando comience a hacer contacto con la superficie de corte. Esta es una indicación de que está llena. No vaciar la bolsa ocasionará una succión deficiente.

## Conexión de un aspirador

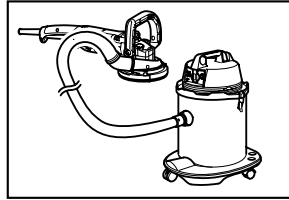

009845

Cuando desee realizar una operación limpia de cepillado, conecte una aspiradora Makita a su herramienta, como se ilustra en la figura.

## OPERACIÓN

### Aplanamiento en esquinas.

#### Para PC5000C

El aplanamiento al ras de esquina es posible tras quitar la tapa de la cubierta para polvo.

#### Sólo para PC5001C

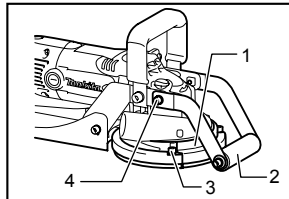

009883

1. Cubierta de la tapa para polvo
2. El sujetador completo del rodillo
3. Perno hexagonal de la cabeza de conexión
4. Tornillo hexagonal

Antes de realizar el aplanamiento al ras de las esquinas, retire los pernos hexagonales que aseguran el sujetador del rodillo y el sujetador de la base y luego quite todo el sujetador del rodillo.

Luego, afloje los pernos de cabeza hexagonal y retire la tapa de la cubierta para polvo; luego ajuste la cubierta para polvo en la posición correspondiente a la operación que quiera realizar.



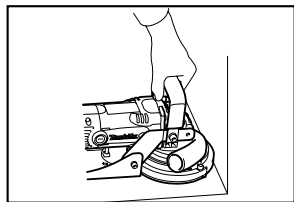

009884

## MANTENIMIENTO

### ⚠PRECAUCIÓN:

- Asegúrese siempre que la herramienta esté apagada y desconectada antes de intentar realizar una inspección o mantenimiento.

### Reemplazamiento de las escobillas de carbón

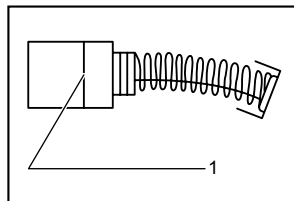

001145

1. Marca límite

Extraiga e inspeccione de forma periódica las escobillas de carbón. Sustitúyalas cuando se hayan gastado hasta la marca límite. Mantenga las escobillas de carbón limpias de forma que entren libremente en los portaescobillas. Ambas escobillas de carbón deberán ser sustituidas al mismo tiempo. Utilice únicamente escobillas de carbón originales e idénticas.

Utilice un destornillador para quitar las tapas de los portaescobillas. Extraiga las escobillas gastadas, inserte las nuevas y vuelva a colocar las tapas.

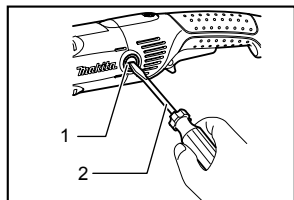

009844

1. Tapa del carbón
2. Destornillador

Para mantener la **SEGURIDAD** y **FIABILIDAD** del producto, las reparaciones, y cualquier otra tarea de mantenimiento o ajuste deberán ser realizadas en Centros de Servicio Autorizados por Makita, empleando siempre repuestos Makita.

## ACCESORIOS

### ⚠PRECAUCIÓN:

- Estos accesorios o aditamentos están recomendados para utilizar con su herramienta Makita especificada en este manual. El empleo de cualesquiera otros accesorios o acoplamiento conllevará un riesgo de sufrir heridas personales. Utilice los accesorios o acoplamiento solamente para su fin establecido.

Si necesita cualquier ayuda para más detalles en relación con estos accesorios, pregunte a su centro de servicio Makita local.

- Disco de diamante para aplanamiento (tipo seco)
- Unión de codo 32

---

## **GARANTÍA LIMITADA MAKITA DE UN AÑO**

### **Ésta Garantía no aplica para México**

#### **Política de garantía**

Cada herramienta Makita es inspeccionada y probada exhaustivamente antes de salir de fábrica. Se garantiza que va a estar libre de defectos de mano de obra y materiales por el periodo de UN AÑO a partir de la fecha de adquisición original. Si durante este periodo de un año se desarrollase algún problema, retorne la herramienta COMPLETA, porte pagado con antelación, a una de las fábricas o centros de servicio autorizados Makita. Si la inspección muestra que el problema ha sido causado por mano de obra o material defectuoso, Makita la reparará (o a nuestra opción, reemplazará) sin cobrar.

Esta garantía no será aplicable cuando:

- se hayan hecho o intentado hacer reparaciones por otros;
- se requieran reparaciones debido al desgaste normal;
- la herramienta haya sido abusada, mal usada o mantenido indebidamente;
- se hayan hecho alteraciones a la herramienta.

EN NINGÚN CASO MAKITA SE HARÁ RESPONSABLE DE NINGÚN DAÑO INDIRECTO, FORTUITO O CONSECUENCIAL DERIVADO DE LA VENTA O USO DEL PRODUCTO.

ESTA RENUNCIA SERÁ APLICABLE TANTO DURANTE COMO DESPUÉS DEL TÉRMINO DE ESTA GARANTÍA.

MAKITA RENUNCIA LA RESPONSABILIDAD POR CUALQUIER GARANTÍA IMPLÍCITA, INCLUYENDO GARANTÍAS IMPLÍCITAS DE "COMERCIALIDAD" E "IDONEIDAD PARA UN FIN ESPECÍFICO", DESPUÉS DEL TÉRMINO DE UN AÑO DE ESTA GARANTÍA.

Esta garantía le concede a usted derechos legales específicos, y usted podrá tener también otros derechos que varían de un estado a otro. Algunos estados no permiten la exclusión o limitación de daños fortuitos o consecuenciales, por lo que es posible que la antedicha limitación o exclusión no le sea de aplicación a usted. Algunos estados no permiten limitación sobre la duración de una garantía implícita, por lo que es posible que la antedicha limitación no le sea de aplicación a usted.

EN0006-1

---

---

---

---

---

---

---

---

---

---

---

---

---

---

---

---

---

---

---

---

---

---

---

---

---

< USA only >

# WARNING

Some dust created by power sanding, sawing, grinding, drilling, and other construction activities contains chemicals known to the State of California to cause cancer, birth defects or other reproductive harm. Some examples of these chemicals are:

- lead from lead-based paints,
- crystalline silica from bricks and cement and other masonry products, and
- arsenic and chromium from chemically-treated lumber.

Your risk from these exposures varies, depending on how often you do this type of work. To reduce your exposure to these chemicals: work in a well ventilated area, and work with approved safety equipment, such as those dust masks that are specially designed to filter out microscopic particles.

< USA solamente >

# ADVERTENCIA

Algunos tipos de polvo creados por el lijado, serrado, amolado, taladrado, y otras actividades de la construcción contienen sustancias químicas reconocidas por el Estado de California como causantes de cáncer, defectos de nacimiento y otros peligros de reproducción. Algunos ejemplos de estos productos químicos son:

- plomo de pinturas a base de plomo,
- sílice cristalino de ladrillos y cemento y otros productos de albanilería, y
- arsénico y cromo de maderas tratadas químicamente.

El riesgo al que se expone variará, dependiendo de la frecuencia con la que realice este tipo de trabajo. Para reducir la exposición a estos productos químicos: trabaje en un área bien ventilada, y pongase el equipo de seguridad indicado, tal como esas máscaras contra el polvo que están especialmente diseñadas para filtrar partículas microscópicas.

**Makita Corporation**

3-11-8, Sumiyoshi-cho,  
Anjo, Aichi 446-8502 Japan